

CHAUFFAGE ÉLECTRIQUE

# CATALOGUE GÉNÉRAL 2023-2024



intuis

PLUS DE CONFORT, MOINS D'ÉNERGIE.

Le groupe Muller et ses marques professionnelles sont devenus intuis en septembre 2022.

GRUPE  
**MULLER**

**APPLIMO**

**CAMPA**

 Muller Intuitiv

**AIRELEC**

**Auer**

 **france energie**  
GRUPE MULLER

**Noirot**



intuis

PLUS DE CONFORT, MOINS D'ÉNERGIE.

Chers partenaires, chers clients,

Il y a un an, le **Groupe Muller** et ses marques historiques Airelec, Applimo, Auer, Campa, France Energie, Muller Intuitiv et Noirod sont devenus **intuis**.

intuis, c'est la promesse de vous **apporter plus de confort avec moins d'énergie**.

Au-delà d'un changement de nom, c'est une démarche de simplification qui nous permet d'œuvrer encore mieux pour proposer une offre cohérente et complète de confort thermique, pour contribuer à la réduction de l'empreinte carbone de notre industrie, pour aider nos utilisateurs à réaliser des économies d'énergie.

Fidèle à son ADN et conscient de l'urgence climatique, énergétique, sociale en Europe et en France, le groupe continue à promouvoir activement le « Fabriqué en France ». Depuis plus de 10 ans, notre offre de produits certifiés Origine France Garantie ne cesse de croître. Notre gamme de radiateurs et sèche-serviettes électriques est certifiée à plus de 90%.

Ceci contribue au développement de l'emploi et des savoir-faire locaux, et nous a permis de recruter plus de 200 nouveaux collaborateurs en CDI en 2022 avec la même projection en 2023.

Dans ce catalogue dédié à nos produits de chauffage électrique vous trouverez cette année, outre nos fondamentaux, plusieurs nouveautés qui témoignent fièrement de plus d'un demi-siècle d'expertise.

Tout d'abord, nous avons le plaisir de vous présenter le nouveau **Calidoo nativ**, digne successeur d'une lignée de radiateurs en avance sur leur temps.

Calidoo nativ est le premier radiateur entièrement connecté **adapté au changement climatique** et citoyen : il **consomme de façon responsable et sait s'effacer** de façon quasi indolore en période de pic de consommation électrique.

Nous avons également développé notre offre de connectivité **intuis connect** avec la sortie de notre nouveau **thermostat nativ**, assorti d'une **passerelle** de connexion à l'App intuis connect.

Pour la première fois, nous vous proposons un cahier connectivité très complet, qui présente nos différentes offres et vous propose **tutoriels, schémas d'installations et cas d'usages**, pour assurer des installations rapides et sans souci.

Pour finir, ce catalogue sera disponible en septembre en version digitale sur notre tout nouveau site : **intuis.fr**. Le site rassemble l'ensemble des contenus des 4 anciens sites que vous connaissiez : muller-intuitiv.com, campa.fr, auer.fr et france-energie.fr. Vous y trouverez en un seul endroit l'ensemble de notre offre professionnelle électrique et thermodynamique, mais aussi :

- ▶ **L'espace Pro** qui vous est dédié, dans lequel vous trouverez toutes les informations utiles sur nos produits.
- ▶ Des **configurateurs** pour vous simplifier la vie : configurateur radiateurs & sèche-serviettes, configurateur tertiaire & industriel, configurateur PAC (DimoPAC) et chauffe-eau.
- ▶ Un **outil de réalité virtuelle** pour aider vos clients à projeter nos produits dans leur logement.

Fidèles à notre promesse « plus de confort, moins d'énergie » et désireux d'alléger votre quotidien, nos équipes sont mobilisées à vos côtés !

Ensemble, relevons les défis de demain et soyons acteurs incontournables du confort thermique.



PHILIPPE DÉNECÉ  
Directeur général



NICOLAS BÉRANGER  
Directeur commercial

# SOMMAIRE GÉNÉRAL



## Introduction

Découvrez intuis .....	6
Innovations, technologies et sécurité .....	8
Notre engagement RSE à travers le produire local .....	10
Des équipes de proximité à votre service .....	12
Mon SAV Pro sur chantier .....	14



## Devenir partenaire

Notre offre aux artisans installateurs .....	16
Notre programme de fidélisation Cadeaux Verts .....	18
Notre partenariat avec Synerciel .....	19
Votre nouvel espace dédié sur intuis.fr .....	20



## Gérer l'électricité

L'impératif de mieux gérer l'électricité .....	24
--	----

## PIÈCES DE VIE

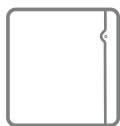

### GUIDE DE CHOIX (page 28 – 30)

#### Radiateurs chaleur douce fonte active avec priorité façade

Dook .....	32
Calidoo nativ <b>nouveau</b> .....	34

#### Radiateurs chaleur douce fonte active

Beladoo nativ <b>nouveau</b> .....	38
Axoo .....	40
Chamane .....	44

#### Radiateurs chaleur douce avec priorité façade

Campalys <b>nouveau</b> .....	42
Étic Compact/Vertical .....	48

#### Radiateurs chaleur douce

Sensual .....	50
Oslo 2 <b>nouveau</b> .....	56

#### Radiateurs chaleur douce fluide

Sloop <b>nouveau</b> .....	46
Axino .....	54

#### Panneaux rayonnants

Quartéa intelligent .....	58
Quartéa 2 <b>nouveau</b> .....	62

#### Convecteur

Novium .....	60
Eurospot .....	63

#### Habitat collectif

Bi-jonction .....	64
-------------------	----

#### Radiateur à accumulation dynamique de chaleur

Accutherm .....	66
-----------------	----

#### Spécifique

R21 .....	52
-----------	----

## SALLE DE BAINS

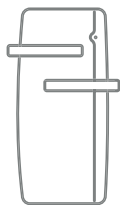

### GUIDE DE CHOIX (page 70)

#### Sèche-serviettes chaleur douce avec / sans soufflerie intégrée

Ook .....	72
Balica .....	74
Sensual Bains .....	76
Étic Bains .....	78
Hélia .....	80

#### Sèche-serviettes à technologie fluide avec / sans soufflerie intégrée

Osa .....	82
Ezybain <b>nouveau</b> .....	84
Nao .....	86

#### Soufflant

Arios DS & D .....	88
--------------------	----

#### Gain de place

Digate .....	89
Royatz .....	89

## TERTIAIRE & INDUSTRIEL



### GUIDE DE CHOIX (page 92)

#### Rideau d'air

Stopair .....	94
---------------	----

#### Aérothermes

Airpuls .....	100
Ventair .....	120

#### Infrarouges

IRC Novus <b>nouveau</b> .....	110
IRM .....	114
IRC Déco .....	116
Équilibre .....	117

#### Cassettes

Dybox MT .....	106
Dybox BT .....	118

#### Spécifiques

Antichoc D .....	122
Triphasé .....	123
Pulse .....	123

## CONNECTIVITÉ



### GUIDE DE CHOIX

L'offre connectée .....	126
Le thermostat nativ et sa passerelle <b>nouveau</b> .....	130-132
La connexion par module et fil pilote .....	134
L'aqua manager et le manager compteur .....	136

# Découvrez intuitis

intuis est un groupe industriel implanté en France, produisant des équipements de confort thermique multi-énergies, et dont la plupart des produits sont certifiés Origine France Garantie.

Avec nos radiateurs électriques, nos pompes à chaleur, nos chauffe-eau thermodynamiques et nos solutions tertiaires sur boucle d'eau, nous sommes présents sur les marchés du résidentiel, de l'industrie et du tertiaire, avec des expertises spécifiques à chaque segment.

Pour garantir notre promesse : « plus de confort, moins d'énergie », nous innovons en permanence pour créer des produits qui offrent des niveaux d'efficacité énergétique parmi les meilleurs du marché.

**6** 

USINES EN FRANCE

**5** 

CENTRES DE R&D ET D'INNOVATION

**3** 

CENTRES DE FORMATION

**130** 

BREVETS

+ DE **1000**   
COLLABORATEURS

**3**   
TECHNOLOGIES :  
CHAUFFAGE ÉLECTRIQUE,  
POMPE À CHALEUR,  
CHAUFFE-EAU

**200**   
CONSEILLERS  
COMMERCIAUX  
& TECHNIQUES

## Le Groupe à l'international



Une présence commerciale sur :

**3** CONTINENTS : ASIE,  
AMÉRIQUE DU NORD,  
EUROPE

+ DE **40** PAYS

## Les solutions intuis pour ses marchés cibles

### CHAUFFAGE ÉLECTRIQUE



### POMPES À CHALEUR ET CHAUFFE-EAU THERMODYNAMIQUES



### BOUCLE D'EAU

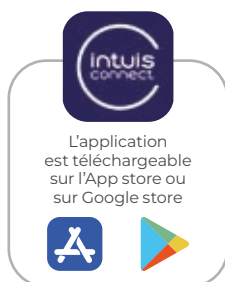

Le groupe intuis a toujours porté l'innovation dans le chauffage électrique : invention des radiateurs chaleur douce avec fonte active, inventeur d'un brevet pour les émetteurs surfaciques... Depuis 2018, son partenariat avec Netatmo autour de la connectivité lui a également permis de développer intuis connect, la meilleure application du marché, pour une gestion fine de son chauffage et de sa consommation. Nos algorithmes d'auto-apprentissage s'adaptent à l'occupant lui permettant de faire des économies.

En parallèle, le groupe a pris depuis plus de 10 ans le virage de la thermodynamique avec le développement de pompes à chaleur et de chauffe-eau thermodynamiques, en faisant le choix précoce et exigeant du gaz R290, un gaz sans effet de serre ; ceci bien avant que ce gaz s'impose sur le marché. Le groupe intuis offre des solutions haute performance et éprouvées pour le chauffage et l'eau-chaude, individuelles et collectives.

Pour finir, nous développons des solutions thermodynamiques, basées sur la boucle d'eau assorties d'unités thermiques de confort individuelles, pour chauffer et refroidir, à partir de transferts de chaleur à l'échelle d'un immeuble, d'un quartier ou d'une ville.

**Inlassablement, nous innovons pour produire plus de confort avec moins d'énergie.**



# Innovations, technologies et sécurité



## LE LABO

**La recherche et le développement sont l'ADN du groupe.**  
C'est au cœur de notre laboratoire de pointe dans la thermique et l'électrique que nous développons les solutions de demain. Nous disposons aujourd'hui de 130 brevets et nos ingénieurs et chercheurs continuent à trouver des innovations qui permettront de produire toujours plus de confort avec moins d'énergie.

### Des produits sûrs

Nous effectuons sur tous nos produits des tests de sécurité pour répondre aux normes de sécurité les plus exigeantes :

- Arrosage
- Dynamique des fluides
- Recouvrement
- Résistance aux chocs...

## Innovation et développement durable

Très tôt, le groupe s'est engagé dans la connectivité pour mieux gérer les consommations d'énergie. Notre équipe d'électroniciens développe nos solutions de connectivité en partenariat avec Netatmo, pour offrir une des meilleures applications du marché.

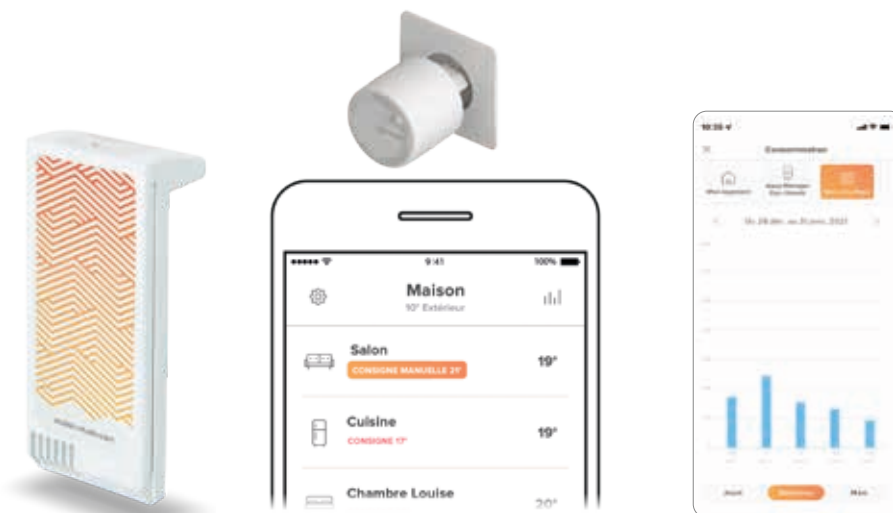



## Nos technologies principales

Nous concevons, développons et fabriquons intégralement tous les éléments chauffants de nos appareils pour vous garantir la qualité et l'assurance de produits toujours plus fiables et innovants.



### Façade 100% rayonnante toujours prioritaire

L'émetteur surfacique occupe toute la surface de la façade du radiateur. Il permet d'obtenir une température constante, uniformément répartie et ultra réactive. Il crée un point chaud dans la pièce, tant au cœur de l'hiver qu'en demi-saison et couvre la plupart des besoins de chaleur.

**Équipe les modèles :**

**Dook, Calidoo nativ, Étic Compact, Étic Vertical.**

*Pour encore plus de confort et d'économies d'énergie, la façade rayonnante est associée avec les différentes technologies ci-dessous !*



### Fonte active pour une inertie dynamique

Le corps de chauffe en fonte active intègre une résistance insérée dans le métal au moment de la coulée.

Le résultat est un parfait équilibre entre rapidité et inertie, qui permet une diffusion parfaitement contrôlée de la chaleur.

Cette fusion idéale des éléments confère à la fonte active une dissipation très douce et très régulière de la chaleur.

**Équipe les modèles :**

**Dook, Calidoo nativ, Beladoo, Axoo, Chamane.**



### Émetteur rayonnant

Il est réalisé en alliage d'aluminium monobloc.

La géométrie de la face avant de la résistance nervurée renforce l'émissivité et limite les mouvements d'air au profit du rayonnement.

Un traitement de surface spécifique, différent entre les 2 faces est appliqué pour diriger et optimiser l'émission vers l'avant.

**Équipe les modèles :**

**Étic Vertical, Sensual, Quartéa, Quartéa 2.**



### Émetteur monobloc à diffusion naturelle

Sa forme optimisée en « X » a été spécialement étudiée pour créer un chauffage doux par convection naturelle.

**Équipe les modèles :**

**Étic Compact, Novium, Oslo 2, Eurospot.**



## Notre engagement RSE

# PRODUIRE LOCAL & PROTÉGER L'ENVIRONNEMENT

La priorité au fabriqué en France est un de nos premiers engagements, avec 70% de nos produits (90% de nos radiateurs) certifiés Origine France Garantie (OFG)

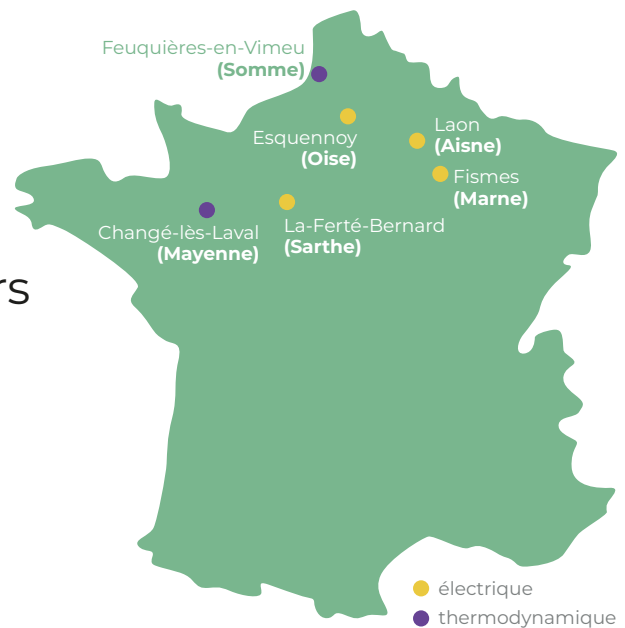

Fabriquer en France est pour le groupe intuis un choix fort et historique. intuis a été le premier fabricant d'appareils de chauffage à être certifié OFG. Ce choix permet un modèle industriel original, qui favorise l'innovation via l'agilité d'un circuit court, qui protège nos savoir-faire, garantit la qualité et un bon niveau de flexibilité. Il permet aussi d'entretenir et de développer les compétences, et de préserver l'emploi qualifié dans nos territoires.

**Nous investissons continûment pour disposer d'un outil industriel et de laboratoires ultra modernes et performants.**



**MULLER INTUITIV SASU**  
Paris - France  
Fabrication d'appareils ménagers

L'entité légale Muller Intuitiv, porteuse de l'activité radiateurs électriques d'intuis, a été médaillée d'argent par **Ecovadis** pour sa démarche RSE.



La certification **Origine France Garantie**, qui couvre 90% de nos radiateurs, fournit aux consommateurs la garantie vérifiée par un organisme indépendant que le produit prend ses caractéristiques essentielles en France et que 50 à 100% de son prix de revient unitaire est acquis sur le territoire.



## Des packaging éco-conçus

**Objectif 1 :** éliminer totalement les cales « PSE » au bénéfice des cales carton d'ici à 2025, pour des emballages 100% recyclables.

**Objectif 2 :** développement d'une cale carton « nid d'abeille » éco-conçue avec notre partenaire cartonnier pour réduire au maximum l'impact sur l'environnement.

**Objectif 3 :** remplacement programmé de nos imprimantes de notices par de nouvelles générations d'imprimantes pour un process d'impression optimisé et plus respectueux de l'environnement.

- ▶ 63% des produits livrés n'ont plus de cales PSE à ce jour (exercice 2022-2023)
- ▶ Taux de matière recyclée dans la cale carton : 75% minimum
- ▶ Cales « nid d'abeille » : optimisation du volume conditionné de l'ordre de 20-30%

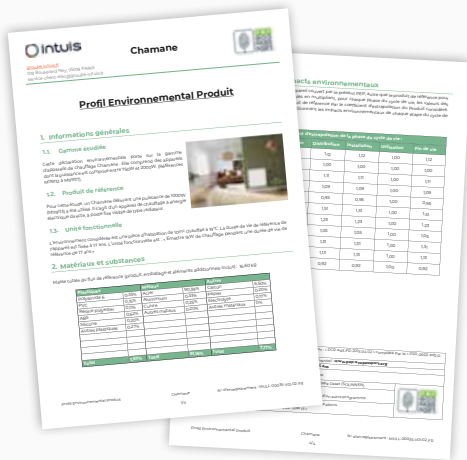

## L'inscription de nos produits dans une démarche globale d'éco-conception

Nous prenons systématiquement en compte les enjeux environnementaux dans le développement de nos produits. Par exemple, nous visons à augmenter la part de produits recyclés et faisons des analyses systématiques de cycle de vie de nos nouveaux produits. Nous favorisons toujours l'approvisionnement local.

Nous communiquons sur les caractéristiques environnementales de nos produits à travers nos fiches PEP (Profil Environnemental Produit) disponibles sur l'espace Pro de notre site internet.

## Économie circulaire

Recyclage de nos rebuts de production (acier, aluminium...).

Participation à un groupe de travail « dirigeants responsables » pour mutualiser les bonnes pratiques autour de la RSE, de l'économie d'énergie et de l'optimisation des déchets.





# Des équipes de proximité à votre service



SERVICE CLIENT  
**09 78 45 10 26**

**À votre écoute**  
du lundi au vendredi,  
de 8h-12h30  
& 13h30-18h00

1

Un service client basé  
en France

**Une équipe de 18 spécialistes**  
est à votre écoute pour vous  
aider et **vous apporter**  
**les solutions adaptées.**

2

Des experts  
technico-commerciaux  
à travers toute la France

- ▶ 53 personnes sur le terrain
- ▶ 5 chargés d'affaires  
et 6 prescripteurs
- ▶ 7 directions régionales

# NOTRE GRAND TOUR DE FRANCE À LA RENCONTRE DE NOS CLIENTS !

RENNES

En juin 2023, le **top départ de notre camion** a été lancé à Rennes avant de reprendre la route à travers toute la France et de terminer son périple à Lyon.

Ce ne sont pas moins de **700 clients** qui ont répondu présents sur l'ensemble de notre tour de France.

L'occasion pour nous de présenter nos **nouveautés en avant-première** mais aussi d'avoir des échanges riches et constructifs pour préparer la rentrée ensemble.



LYON



# Mon SAV Pro sur chantier



**MON SAV PRO  
SUR CHANTIER**

**03 23 27 31 24**

**Mon SAV Pro sur chantier**

**Basée en France**, une équipe de spécialistes vous répond pour un **diagnostic personnalisé à distance**

Comment bénéficier du service Mon SAV Pro sur chantier ? <sup>(n)</sup>

**A**

**S'enregistrer comme partenaire**

Pour être identifié, rapprochez-vous de votre contact commercial intuitis connect en amont ou inscrivez-vous lors de votre premier appel.

**B**

**Bénéficier d'une assistance personnalisée à distance**

- Vous êtes sur le site d'installation devant le produit à diagnostiquer.
- Un conseiller SAV basé en France vous assiste par téléphone pour le pré-diagnostic de la panne.

**C**

**Obtenir 1 solution + 1 délai**

**Nous vous apportons une solution dès votre 1<sup>er</sup> appel.**

Un processus de résolution vous est proposé selon le pré-diagnostic de la panne, celui-ci sera confirmé ou non après analyse au retour de la pièce échangée.

## Processus et résolution

1

### Expédition gratuite 24h chrono<sup>(2)</sup>

La pièce qui doit être remplacée est expédiée gratuitement après l'accord de notre conseiller SAV sans aucune démarche complexe en 24h chrono<sup>(2)</sup> à l'adresse de votre choix.

2

### Retour gratuit<sup>(3)</sup>

Vous nous retournez gratuitement<sup>(3)</sup> la pièce défectueuse après son remplacement.  
Une étiquette pré-affranchie vous est fournie et vous facilite l'envoi.

3

### Indemnisation de 75 €<sup>(4)</sup>

Votre réparation est indemnisée<sup>(4)</sup> dans le cas du remplacement d'une pièce sous garantie et après son analyse dans le cadre de notre Service Express.

4

### Téléchargez la charte Mon SAV Pro

#### Définitions et conditions détaillées du service Mon SAV Pro.

Pour toutes les définitions et conditions sur les pannes sous garanties ou hors garanties, sur le droit aux services 24h chrono, retour gratuit et indemnisation... se reporter à notre charte Mon SAV Pro disponible auprès de notre service commercial.



(1) L'ensemble des conditions d'application du SAV sont détaillées dans la charte SAV à laquelle il convient de se reporter en cas de contradiction.

(2) Délai indicatif habituellement constaté en France métropolitaine, pour tout appel passé avant 15h hors week-end et jours fériés, hors chauffe-eau et chaudières.

(3) Étiquette retour Colissimo fournie avec 3 solutions pour déposer le colis (colis < 30 kg) : à la Poste, chez un commerçant du réseau La Poste (colis < 20 kg) ou dans la boîte aux lettres de l'installateur avant 8h du matin (faire la demande sur [www.laposte.fr/retourbal](http://www.laposte.fr/retourbal)), hors chauffe-eau et chaudières.

(4) Indemnité de 75 € conditionnée au retour de la pièce échangée et à la confirmation par notre SAV de la prise en charge sous garantie, hors chauffe-eau et chaudières. Indemnité de 50 € pour l'échange d'un appareil conditionnée au retour de l'appareil échangé et à la confirmation par notre SAV de la prise en charge sous garantie, dans le cadre de la charte SAV, hors chauffe-eau et chaudières. Versement par virement bancaire.



# Devenir partenaire



## NOTRE OFFRE AUX ARTISANS INSTALLATEURS



### Profitez d'un contact commercial personnalisé

Nos commerciaux sont sur le terrain au contact régulier des installateurs et sont à votre disposition.



### Venez chez nous

- ▶ Assistez à l'une de nos journées d'information au Créativ' Lab, ou en ligne. Nos experts en technologies de chauffage ou en connectivité vous attendent.
- ▶ Formez-vous également à l'installation de nos PAC, dans notre branche thermodynamique nos PAC monobloc sont très simples d'installation et nous formons aussi les électriciens de notre réseau.



### Restons connectés

Inscrivez-vous via votre commercial intuis à notre newsletter pour recevoir des informations régulières, des nouveautés, des outils, des tutoriels, des photos...





### Utilisez nos outils d'aide à la vente

- ▶ **Documentations : guide professionnel et grand public, tarif...**
- ▶ **Nos aides en ligne sur notre site web**  
Fiches techniques, notices, tutoriels, vidéos, photos pour vos réseaux sociaux et web.
- ▶ **Participez à nos opérations promotionnelles**  
Affiches, flyers, bannières, photos pour vos réseaux sociaux et web. Des offres de remboursement lors de la saison de chauffe.



### Soyez visibles et recevez nos leads qualifiés pour développer votre business

intuis a à cœur d'accompagner ses installateurs les plus fidèles qui partagent sa vision du service client.

Nous appelons chaque particulier qui effectue une demande sur notre site web pour vous proposer des contacts qualifiés.

Échangez avec votre commercial pour connaître les conditions d'accès à ce service.



### Bénéficiez de notre système de fidélisation « Cadeaux verts »

Échangez avec votre commercial pour connaître les conditions d'accès à ce service (voir conditions d'accès en page 18).



Possibilité d'intégrer le réseau d'excellence Synerciel partenaire intuis (voir le détail en page 19)



# Programme de fidélisation Cadeaux Verts



Le programme de fidélité qui récompense vos achats de radiateurs intuitiv

**Inscrivez-vous sur**  
cadeaux-verts.muller-intuitiv.com

Offre réservée aux installateurs effectuant leurs achats dans une agence de la distribution professionnelle.

**Pour contacter la hotline :**  
contact@cadeaux-verts-muller-intuitiv.com

- 1** Déclarez vos achats en scannant vos factures
- 2** Cumulez entre 200 et 100 000 points
- 3** Choisissez vos cadeaux à tout moment

**1 point = 0,15 €**

- Exemple de valeur des points : pour un Dook acheté, 100 points offerts (15 €)
- **Recevez jusqu'à 250 points de booster en participant à nos opérations**
- Les points sont valables 2 ans à compter de l'enregistrement de votre facture

## Exemples de cadeaux



Week-end dans les Alpes Maritimes  
6 667 points



Coffret pause gourmande  
367 points



Création du design des cartes de visites  
2 000 points

## Barème de points

Marque	Gamme	Points	Marque	Gamme	Points
intuis	DOOK	100	intuis	ÉTIC BAINS	75
intuis	CALIDOO NATIV	100	intuis signature	CAMPALYS	70
intuis	ÉTIC VERTICAL	100	intuis	OSYA	60
intuis	OOK	100	intuis	ÉTIC COMPACT	55
intuis signature	CAMPAVER	100	intuis	SENSUAL	55
intuis signature	CAMPAVER BAINS	100	intuis	EZYBAIN	55
intuis signature	KÉRAMOS	100	intuis	HELIA	55
intuis signature	NATURAY	100	intuis	SLOOP	55
intuis	BELADOO NATIV	90	intuis	AXINO	50
intuis	AXOO	90	intuis	QUARTEA INTELLIGENT	40
intuis	R21 PETITE ENFANCE	90	intuis	OSLO 2	40
intuis	BALICA	80	intuis	NAO	25
intuis	SENSUAL BAINS	75	intuis	NOVIUM	25
intuis	CHAMANE	75	intuis	PASSERELLE CONNECTÉE	20

Rejoignez le réseau national des professionnels de confiance pour tous les travaux de rénovation

**Synerciel** est un réseau national multi-métiers regroupant 2000 artisans et professionnels du bâtiment de qualité.

Par les services proposés, il accompagne ses adhérents dans le développement de leur activité et la gestion de leur entreprise.



Donnez du souffle à votre entreprise avec les atouts Synerciel

Pour connaître les conditions d'adhésion, rapprochez-vous de votre contact commercial.

### Économisez sur vos achats professionnels

grâce aux tarifs négociés auprès de nos partenaires

#### Des remises et conditions sur de nombreuses marques

Achat, LLD et entretien de véhicules, outillage, bureautique, communication, juridique, comptabilité...

#### L'accès à des services spécifiques conçus pour vous

Création de site internet, référencement Google, outils pour les réseaux sociaux...

### Développez votre activité

grâce à nos clubs d'affaires



#### Les Cercles Confort Habitat

Développez votre CA au sein d'un regroupement d'entreprises grâce au partage d'affaires et aux actions groupées.



#### Le Club Mobilité électrique

Développez votre activité avec des projets d'installation de bornes et prises de recharge pour véhicules électrique.



#### Le Partenariat économies d'énergie d'EDF

Réalisez plus de ventes en intégrant le dispositif CEE grâce à des aides financières attractives (primes et prêts à taux avantageux).

#### ... et des solutions de financement : Domofinance

Proposez des prêts à taux attractifs pour tous les projets de rénovation de vos clients.

### N'avancez plus seul

grâce à la force du réseau

#### La rencontre Synerciel

Un événement convivial pour partager des moments riches avec les pros de votre région.

#### Une veille régulière du marché

Vous tenir informé via notre journal et newsletter.

#### Les formations du dirigeant

Menées par les meilleurs spécialistes.

#### Des réunions locales

Pour rencontrer et échanger avec les adhérents de votre secteur.



intuis.fr

Un nouveau site internet  
qui regroupe nos anciens sites  
(muller-intuitiv.com, campa.fr, auer.fr et france-energie.fr)  
et toutes nos solutions

Découvrez à partir de septembre  
2023 et tout au long de la saison  
ces nouvelles fonctionnalités

**Espace  
particuliers**  
pour découvrir  
nos produits



**Espace Pro**  
pour vous aider  
au quotidien

Nous avons pensé ce site pour vous. Il doit vous apporter  
les informations dont vous avez besoin et vous accompagner  
comme aide à la vente auprès de vos clients.

Ce que vous trouverez  
dans l'espace Pro

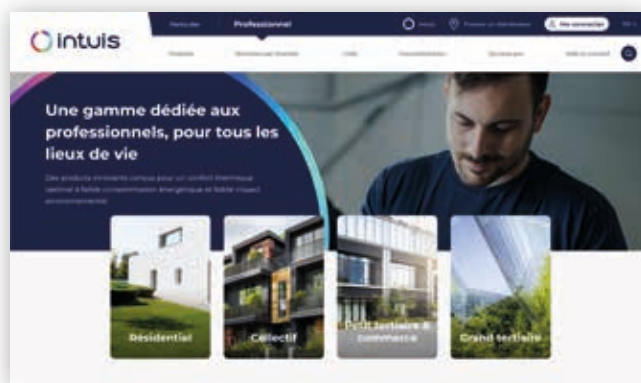

Toutes les solutions intuis pour le résidentiel,  
le collectif, les commerces et le tertiaire



Des pages produits  
claires et complètes



- ▶ Des conseils pour bien préparer les chantiers
- ▶ Des retours d'expérience d'installations de nos solutions
- ▶ Des promotions en cours sur les produits que vous vendez

Un espace privé et dédié aux Pros :  
accédez à toutes les informations techniques  
en créant votre compte en quelques clics

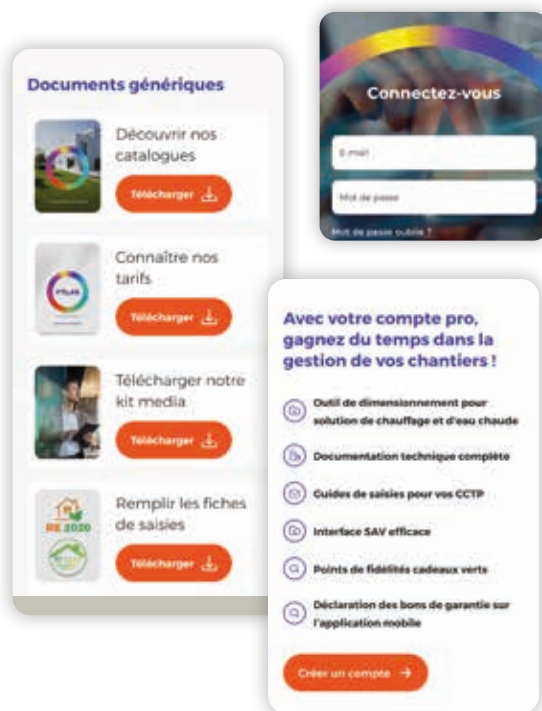

- ▶ **De la documentation technique adaptée**  
Notice, Fiche PEP, Fiches produits Pro, Tarifs, Catalogues Pro, Certifications...
- ▶ **Un accès VIP** à notre assistance et service client Pro
- ▶ **La liste de vos contacts** commerciaux privilégiés
- ▶ **Les listes de formations**
- ▶ **L'inscription aux programmes de fidélité**

**Créer votre compte Pro** dès maintenant !

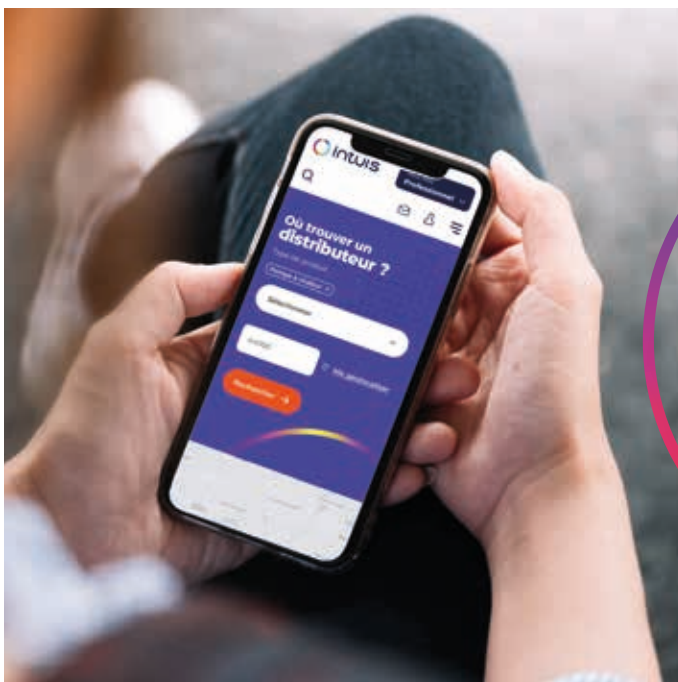

La liste des points de vente intuis proches de chez vous



intuis.fr

Nouveauté : utilisez notre **outil de réalité virtuelle** et projetez nos produits dans les pièces à équiper de vos clients !

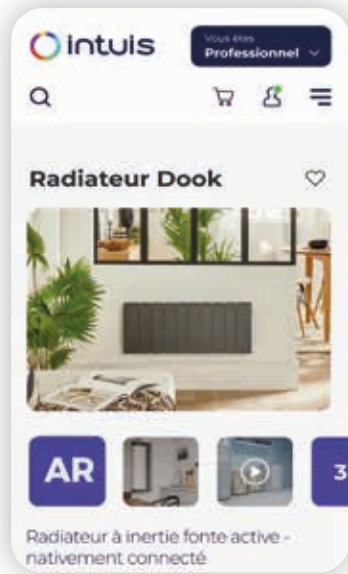

### Comment ça marche :

Accédez à notre site intuis.fr sur votre téléphone.

Sur chaque page produit du site apparaît un bouton « **voir le produit chez moi** » à l'aide duquel vous pouvez faire apparaître le produit sur votre écran.

Pointez le sol avec votre caméra pour faire apparaître votre produit.

Puis pointez au mur pour visualiser le produit en situation réelle.

Prenez une photo pour revoir plus tard le produit dans votre intérieur.



## Configurateur produit : dimensionnez au plus juste l'installation de vos clients



### Pour les Pros sur leur espace dédié, nos 5 configurateurs :

- ▶ Radiateurs
- ▶ Sèches-serviettes
- ▶ Pompes à chaleur / DimoPAC\*
- ▶ Chauffe-eau thermodynamique
- ▶ Aérotherme / Rideau d'air / IRC / Casette basse température / Casette moyenne température

Pour être sûr de choisir la bonne puissance par rapport au besoin.

## Une ergonomie pensée pour faciliter votre navigation

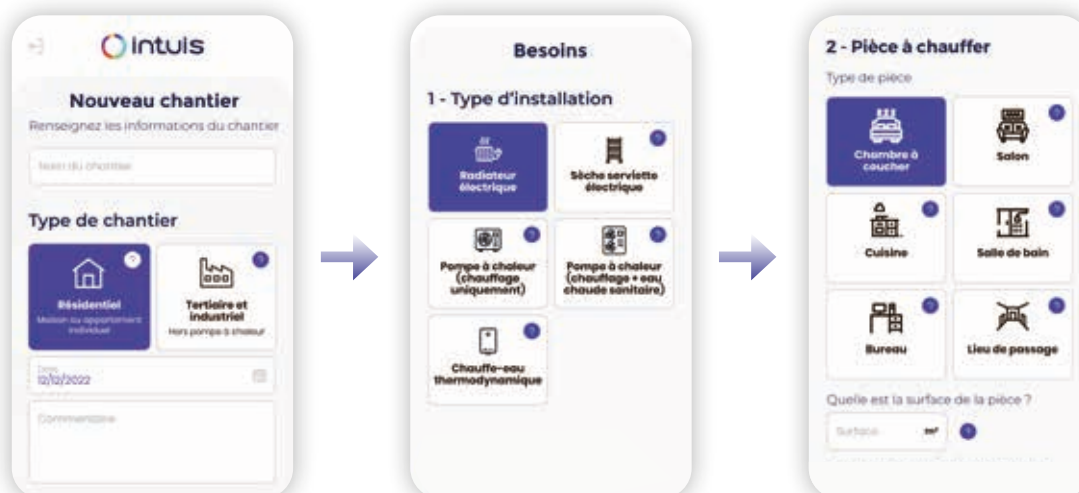

\* Permet de générer la note de dimensionnement qui est une obligation légale depuis le 01/04/2022 pour obtenir les CEE liés à son installation.



# L'IMPÉRATIF DE MIEUX GÉRER L'ÉLECTRICITÉ

La rareté de la ressource énergétique et ses coûts croissants poussent à une gestion de plus en plus fine de la consommation. Le chauffage et l'eau-chaude représentent à eux deux 42%\* de la consommation résidentielle, c'est donc un enjeu majeur :

Les usages du chauffage et l'eau chaude sanitaire représentent 42% de la consommation dans le secteur résidentiel.

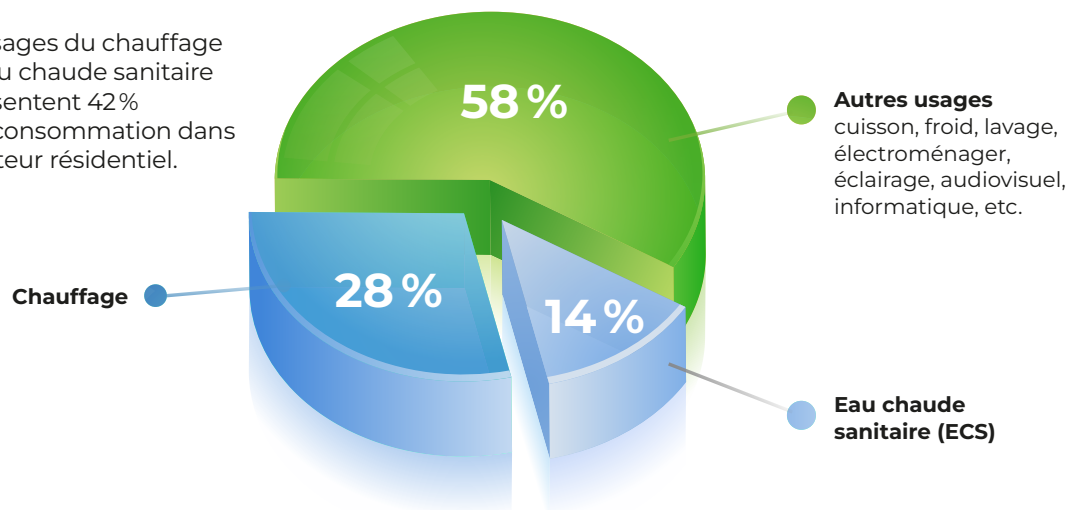

\* Source RTE : « Bilan prévisionnel de l'équilibre offre-demande d'électricité en France » ÉDITION 2021

**intuis l'a compris depuis de nombreuses années et a été précurseur de la connectivité dans les radiateurs. L'intelligence intuis connect est au service des économies d'énergie de vos clients :**

- ▶ **Une fenêtre qui s'ouvre**, le chauffage se coupe
- ▶ **Une absence imprévue**, le chauffage baisse en tenant compte de vos préférences de température
- ▶ **Une période tarifaire où le prix de l'électricité est élevé**, les radiateurs baissent automatiquement leur consigne de température
- ▶ **Etc...**

Pour connaître toutes les fonctionnalités intelligentes de l'application, voir en pages 128-129.



C'est pourquoi cette année, intuis continue à développer des systèmes connectés plus simples et plus performants pour apporter toujours plus de confort avec moins d'énergie.

**Découvrez dans les pages connectivité notre nouveau thermostat nativ et sa passerelle intuis connect pour :**

- ▶ Plus d'ergonomie
- ▶ Plus de fonctionnalités
- ▶ Plus de connectivité
- ▶ Plus de simplicité

Vous y trouverez toute l'offre intuis et ses schémas d'installation, des tutoriels et cas d'usage.



**intuis connect with Netatmo\* récompensé par deux Awards**

lors de sa présentation en 2018 au CES de Las Vegas



Smart Home



Éco-conception & technologie durable



\* Anciennement Muller Intuitiv with Netatmo



**Une App plébiscitée par ses utilisateurs**



Note fluctuant en moyenne de 4,3 à 4,5 sur les stores.



Google Play





# PIÈCES DE VIE







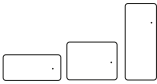

# Radiateurs

## Guide de choix

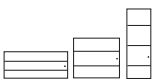
	nouveau	nouveau		
				
	<b>DOOK</b>	<b>CALIDOO nativ</b>	<b>BELADOO nativ</b>	<b>AXOO</b>
	Radiateur double corps de chauffe à inertie fonte et priorité façade	Radiateur triple corps de chauffe à inertie fonte priorité façade et effacement heure de pointe	Radiateur à inertie fonte	Radiateur à inertie fonte
	Page 32	Page 34	Page 36	Page 40

### Design

	DOOK	CALIDOO nativ	BELADOO nativ	AXOO
Modèle				
Coloris				
Puissance	V de 1000 à 2000 W H de 750 à 2000 W P de 1000 à 1500 W	V de 1000 à 2000 W H de 750 à 2000 W P de 750 à 1500 W	V de 1000 à 2000 W H de 750 à 2000 W B de 750 à 1500 W P de 750 à 1500 W	V de 1000 à 2000 W H de 750 à 2000 W B de 1000 à 1500 W

### Connectivité

Connectivité					
--------------	---	---	---	---	---

### Confort

Réactivité	●●●●●	●●●●●	●●●●○	●●●●○
Rayonnement	●●●●●	●●●●●	●●●●○	●●●●○
Inertie	●●●●●	●●●●●	●●●●●	●●●●●
Priorité façade chaude	●●●●●	●●●●●	●●●○○	●●●○○

### Technologies de chauffe

Triple corps de chauffe à façade rayonnante prioritaire		✓		
Double corps de chauffe à façade rayonnante prioritaire	✓	✓		
Fonte active à inertie dynamique	✓	✓	✓	✓
Cristaux inertiel				
Gestion active de la répartition réactivité/inertie		✓		
Fluide caloporteur				
Émetteur monobloc en aluminium		✓		
Effacement heure de pointe		✓		

### Économies

Fonctions avancées	✓	✓	✓	✓
Éligible CEE (fiche BAR TH-158)	✓	✓	✓	✓

nouveau

nouveau

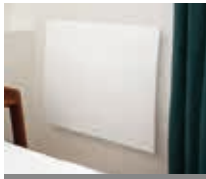

CAMPALYS

CHAMANE

SLOOP

 ÉTIC  
COMPACT / VERTICAL

SENSUAL

R21

 Radiateur connecté  
ultra lisse

 Radiateur  
à inertie fonte

 Radiateur fluide  
connecté design  
et performant

 Radiateur double corps  
de chauffe monobloc  
aluminium et priorité  
façade

 Radiateur  
chaleur douce

 Radiateur basse  
température adapté aux  
exigences des crèches et  
des écoles maternelles

Page 42

Page 44

Page 46

Page 48

Page 50

Page 52

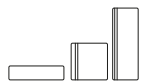
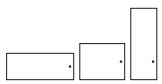
 H de 1000 à 2000 W  
V de 1000 à 1500 W  
B 1000 W  
P 750 W

 V de 1000 à 2000 W  
H de 750 à 2000 W  
P de 750 à 1500 W

H de 750 à 2000 W

 V de 1500 à 2000 W  
C de 300 à 1500 W

 V de 1000 à 2000 W  
H de 500 à 2000 W

H de 500 à 2000 W



En option



En option



En option



En option



En option\*\*

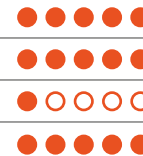
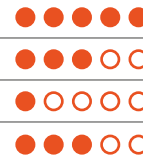
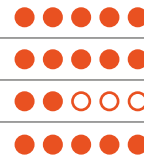
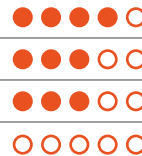
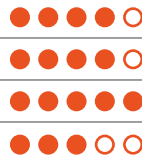
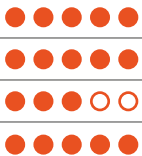

\*\* Voir restriction p52



# Radiateurs

## Guide de choix

nouveau



AXINO

OSLO 2

QUARTÉA  
INTELLIGENT

NOVIUM

Radiateur  
à inertie fluide

Radiateur  
chaleur douce

Panneau  
rayonnant

Convecteur  
intelligent

Page 54

Page 56

Page 58

Page 60

### Design

Modèle



Coloris



Puissance

H de 750 à 2000 W

V 1000 et 1500 W  
H de 750 à 2000 W

V de 1000 à 2000 W  
H de 300 à 2000 W  
P de 500 à 1000 W

V de 500 à 2000 W  
H de 500 à 2000 W  
B de 750 à 2000 W  
P de 500 à 1000 W

### Connectivité

Connectivité



NC

NC



En option



En option

### Confort

Réactivité



Rayonnement



Inertie



Priorité façade chaude



### Technologies de chauffe

Triple corps de chauffe à façade  
rayonnante prioritaire

Double corps de chauffe à façade  
rayonnante prioritaire

Fonte active à inertie dynamique

Cristaux inertiel

Gestion active de la répartition  
réactivité/inertie

Fluide caloporteur



Émetteur monobloc en aluminium



Effacement heure de pointe

### Économies



Fonctions avancées









Éligible CEE  
(fiche BAR TH-158)



nouveau

		
<b>QUARTÉA 2</b>	<b>EUROSPOT</b>	<b>BI-JONCTION</b>
Panneau rayonnant	Convecteur	Panneau rayonnant
Page 62	Page 63	Page 64



		
		
V de 1000 à 2000 W H de 300 à 2000 W	H de 500 à 2000 W	H de 750 à 2000 W

NC                      NC                      NC

● ● ● ● ●	● ● ● ● ●	● ● ● ● ●
○ ○ ○ ○ ○	○ ○ ○ ○ ○	○ ○ ○ ○ ○
○ ○ ○ ○ ○	○ ○ ○ ○ ○	○ ○ ○ ○ ○
● ● ● ● ●	○ ○ ○ ○ ○	● ● ● ● ●



# DOOK

Radiateur double corps de chauffe à inertie fonte et priorité façade avec lumière d'ambiance intégrée

Connecté, il est proposé en 3 modèles pour s'adapter à toutes les configurations d'espace, horizontal, vertical et plinthe et décliné en deux finitions tendances, blanc satiné et anthracite.

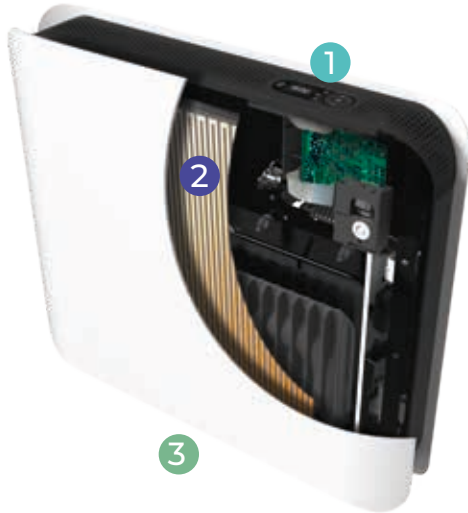

## 1 Régulation électronique numérique ultra précise

Gère précisément le fonctionnement indépendant et complémentaire des deux corps de chauffe.

## 2 Corps de chauffe

**Le film chauffant sérigraphié** assure la mise en chauffage prioritaire de la façade

**Élément chauffant** intégré au cœur du bloc de fonte active.

## 3 Fonction lumineuse

Eclairage d'ambiance intégré par LED : veilleuse avec intensité réglable et chemin lumineux associé à la détection de présence.



### VOS CLIENTS VONT AIMER

L'exigence d'un design moderne abouti.

La chaleur douce en toute saison.

La lumière d'ambiance automatique.

Les économies d'énergie pilotées en mode connecté.

L'Origine France Garantie.



### Commande digitale intégrée

Écran LCD rétro éclairé à intensité réglable

Puissances (W)	L x H x Ép* (mm)	Poids (kg)	Réf. Blanc	Réf. Anthracite
HORIZONTAL				
750	525 x 570 x 117	20,5	NEN3362TCEC	NEN3362TCHS
1000	675 x 570 x 117	28,5	NEN3363TCEC	NEN3363TCHS
1250	775 x 570 x 117	29,5	NEN3364TCEC	NEN3364TCHS
1500	900 x 570 x 117	37,0	NEN3365TCEC	NEN3365TCHS
2000	1175 x 570 x 117	52,5	NEN3367TCEC	NEN3367TCHS
VERTICAL				
1000	435 x 1475 x 117	39,0	NEN3373TCEC	NEN3373TCHS
1500	435 x 1475 x 117	39,0	NEN3375TCEC	NEN3375TCHS
2000	435 x 1475 x 117	39,0	NEN3377TCEC	NEN3377TCHS
PLINTHES				
1000	1030 x 300 x 117	23,0	NEN3383TCEC	NEN3383TCHS
1500	1320 x 300 x 117	32,0	NEN3385TCEC	NEN3385TCHS
Kit pieds pour appareil en fonte			M090001	M090002

\* Épaisseur : installé au mur avec son dossier de fixation





Blanc satiné



Anthracite

**CONFORT**

Réactivité



Rayonnement



Inertie



Façade chaude

**MODÈLES PLINTHES**

Épaisseur : 117 mm

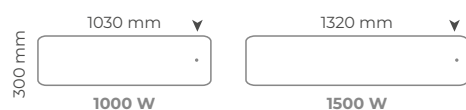
**MODÈLES VERTICAUX**

Épaisseur : 117 mm

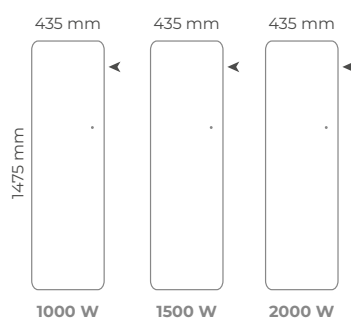
**MODÈLES HORIZONTAUX**

Épaisseur : 117 mm

**ÉCONOMIES**

- Précision au 10<sup>ème</sup> de degré
- Indicateur comportemental
- Détection d'absence
- Mode auto-planning
- Détection de fenêtre ouverte
- Fonctions bailleurs : verrouillage simple, verrouillage par code pin, encadrement de consigne
- Fonction hôtellerie : verrouillage des commandes et consigne encadrée
- Étalonnage de la température
- Programmation libre journalière et hebdomadaire
- 3 programmes préenregistrés
- 3 programmes libres
- Connectable Intuis connect par fil pilote
- Fil pilote numérique

▼► Emplacement du boîtier de commande sur l'appareil



Certificat d'Économies d'Énergie (CEE) fonctions avancées conformes aux exigences de la fiche d'opération BAR-TH-158.

 Classe II  
IP24 - IK08  
Mono 230 V

Garantie 3 ans

# CALIDOO nativ nouveau

## LE DIGNE SUCCESSEUR

**Innovation Citoyenne**  
Fonction d'auto effacement des heures de pointes



Radiateur design connecté

Cœur de chauffe en fonte et triple élément chauffant\* pour une juste combinaison de l'inertie et de la réactivité.



- 1 Bloc réactif**  
+ film de façade et résistance monobloc aluminium
- 2** 40% de la puissance
- 3 Bloc inertie**  
fonte active  
60% de la puissance
- 4 Nouvelle interface utilisateur nativ**



Vaste écran graphique couleur  
Confort d'utilisation grâce à son sélecteur rotatif  
Nativement connecté via la passerelle



### VOS CLIENTS VONT AIMER

La chaleur douce toute l'année en mode économique et responsable.

La modulation de la chauffe et la valorisation des apports gratuits (page 37).

Adopter un comportement citoyen grâce à l'auto-effacement des heures de pointes (page 37).

Le nouveau design plus contemporain et les nouvelles dimensions (plinthes de 30 cm de haut).

La synchronisation entre appareils même en mode hors connexion.

L'Origine France Garantie.

Et toujours la face avant prioritaire pour une meilleure sensation de chaleur en toute saison.



**COMPATIBLE AVEC LA PASSERELLE INTUIS CONNECT\*\*.**



\*\* Ou un radiateur équipé d'un module intuis connect. Voir les autres compatibilités en page 126.

Puissances (W)	L x H x Ép*** (mm)	Poids (kg)	Réf. Blanc	Réf. Anthracite
<b>HORIZONTAL</b>				
750	462 x 595 x 124	22	M152112	M152122
1000	622 x 595 x 124	22	M152113	M152123
1250	782 x 595 x 124	22,7	M152114	M152124
1500	942 x 595 x 124	28,3	M152115	M152125
2000	1182 x 595 x 124	40,4	M152117	M152127
<b>VERTICAL</b>				
1000	422 x 1480 x 147	30	M152213	M152223
1500	422 x 1480 x 147	30	M152215	M152225
2000	502 x 1480 x 147	35	M152217	M152227
<b>PLINTHE</b>				
750	942 x 313 x 121	20	M152412	M152422
1000	1022 x 313 x 121	23	M152413	M152423
1500	1262 x 313 x 121	30	M152415	M152425

\* Sauf modèle Plinthe double éléments chauffants

\*\*\* Épaisseur : installé au mur avec son dossier de fixation



Finition bicolore, façade blanc satiné, fond noir anthracite



Anthracite



CONFORT

Réactivité



Rayonnement



Inertie



Façade chaude



MODÈLES PLINTHE

Épaisseur : 121 mm

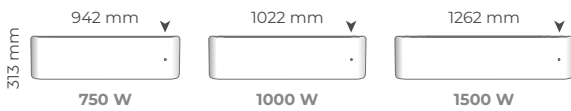

MODÈLES VERTICAUX

Épaisseur : 147 mm

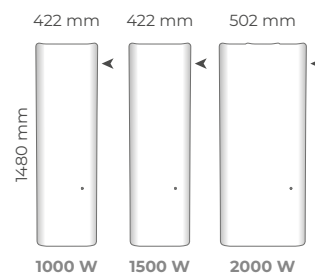

MODÈLES HORIZONTAUX

Épaisseur : 124 mm

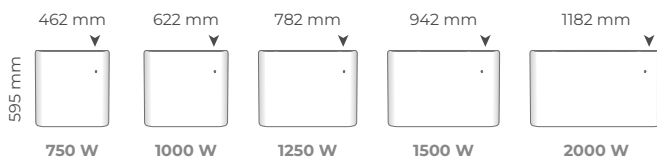

► Emplacement du boîtier de commande sur l'appareil

ÉCONOMIES

- Précision au 10<sup>ème</sup> de degré
- Indicateur comportemental
- Détection d'absence
- Auto-effacement heure de pointe
- Synchronisation entre appareil nativ
- Mode auto-planning
- Détection de fenêtre ouverte
- Fonctions bailleurs : verrouillage simple, verrouillage par code pin, encadrement de consigne
- Fonction hôtellerie : verrouillage des commandes et consigne encadrée
- Étalonnage de la température
- Programmation libre journalière et hebdomadaire
- Fil pilote 6 ordres



Certificat d'Économies d'Énergie (CEE) fonctions avancées conformes aux exigences de la fiche d'opération BAR-TH-158.



Classe II  
IP24 - IK08  
Mono 230 V

Garantie 3 ans

\* Sauf Plinthe NF

# CALIDOO

## nativ

Le radiateur électrique connecté aux exigences d'aujourd'hui

**CONNECTÉ  
À LA CHALEUR**

**CONNECTÉ  
À VOS VALEURS**



**Éviter les surcharges du réseau électrique pour favoriser  
l'utilisation de l'électricité décarbonnée.**

Calidoo nativ est un radiateur connecté fabriqué en France, le premier de sa génération à intégrer une fonction d'effacement des pointes pour soulager le réseau électrique national. En hiver, il anticipe les périodes de tension, stocke puis restitue la chaleur pour garantir le confort de tous et limiter les consommations d'énergie.

**Nouveau  
design**

**Gestion de  
l'inertie  
optimisée**

**Radiateur  
connecté**



PLUS DE CONFORT, MOINS D'ÉNERGIE.



## Un radiateur adapté au nouveau climat

Plus réactif et mieux piloté, l'essentiel du temps il n'utilise que 40% de sa puissance et valorise les apports gratuits, limitant ainsi la consommation d'énergie jusqu'à 30% :

- 60% du temps de chauffe, la température extérieure oscille entre 5 et 15°C. Le bloc réactif de Calidoo nativ couvre 100% de ces besoins
- En cas d'ensoleillement ponctuel, Calidoo nativ arrête l'émission de chaleur là où un appareil sans gestion dynamique de l'inertie continuera de chauffer inutilement, provoquant inconfort et surconsommation

### Radiateur double corps de chauffe standard

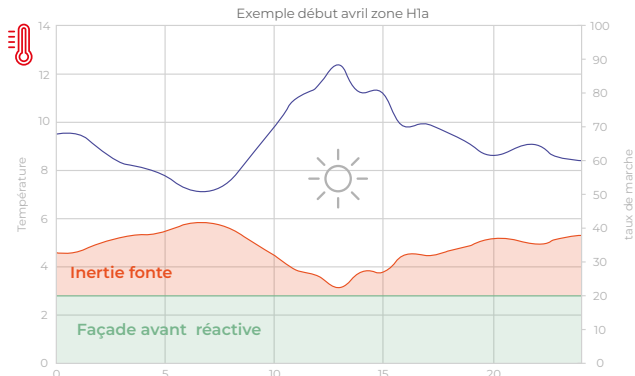

Lors d'ensoleillement ponctuels : on risque l'inconfort lié à une surchauffe.

### Calidoo nativ

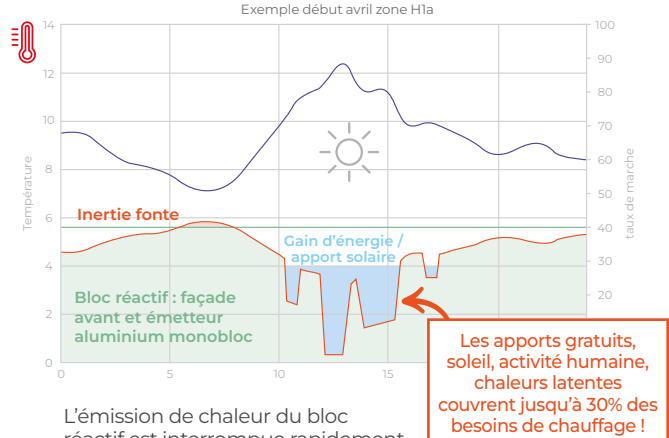

Les apports gratuits, soleil, activité humaine, chaleurs latentes couvrent jusqu'à 30% des besoins de chauffage !

L'émission de chaleur du bloc réactif est interrompue rapidement en cas d'ensoleillement pour profiter au mieux de cet apport gratuit, sans gaspillage, sans inconfort.

## Un usage responsable et citoyen de l'électricité

Gestion active de l'inertie avec la fonction auto-effacement heure de pointe

Calidoo nativ prévoit les pics de consommation électrique et charge proactivement sa fonte à 100% de sa capacité pour effacement automatique entre 20 et 60% de sa puissance au moment du pic sans inconfort\*.

### Effacement heure de pointe SANS gestion active de l'inertie

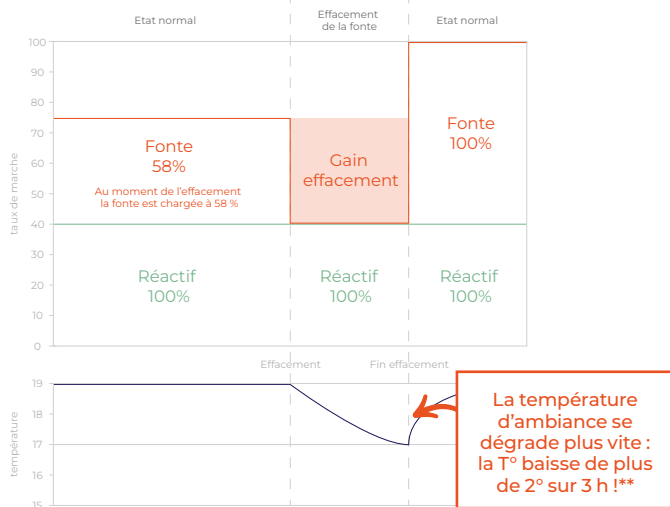

**Sans gestion dynamique de l'inertie :** la fonte n'est pas assez chargée, la température d'ambiance chute de 2 degrés en cas d'effacement.

### Effacement heure de pointe AVEC gestion active de l'inertie

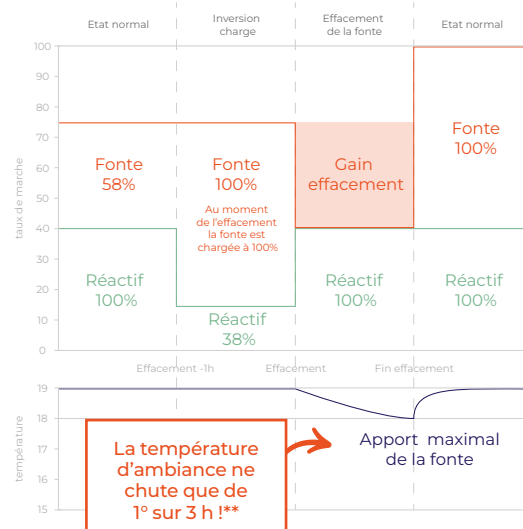

**Calidoo nativ** anticipe les périodes de tension sur le réseau. Une heure avant l'heure de pointe il inverse ses priorités de chauffe pour charger le bloc fonte à 100% de sa capacité d'accumulation. Cette chaleur est restituée lors la période d'effacement pendant laquelle seul le bloc réactif est actif, à seulement 40% de sa puissance.

\* La fonction auto-effacement est activable par l'utilisateur qui choisit les horaires et la durée : par défaut 2 fois par jour entre 9h-12h et 18h-20h.

\*\* Mesures réalisées dans nos laboratoires. La chute de température dépendra du niveau d'isolation et d'inertie de la pièce chauffée.

# BELADOO nativ nouveau



Radiateur design,  
connecté et compact

Connecté, il est proposé en 4 modèles pour s'adapter à toutes les configurations d'espace, horizontal, vertical, bas et plinthe et décliné en deux finitions tendances, blanc satiné et noir anthracite.

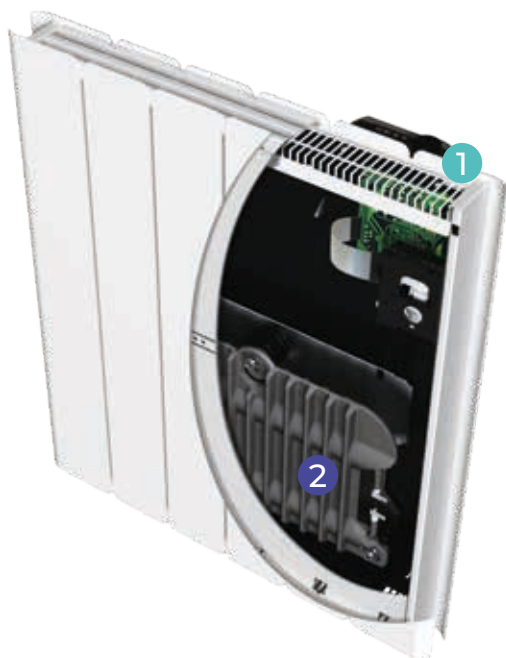

- 1** Nouvel interface nativ
- 2** Bloc inertie fonte active

## VOS CLIENTS VONT AIMER

- Le look radiateur traditionnel modernisé.
- La chaleur douce et enveloppante.
- La compacité et la variété des formats.
- La synchronisation entre appareils en mode hors connexion.
- L'Origine France Garantie.

**COMPATIBLE AVEC LA PASSERELLE INTUIS CONNECT\*.**

\* Ou un radiateur équipé d'un module intuis connect. Voir les autres compatibilités en page 126.



Vaste écran graphique couleur  
Confort d'utilisation grâce à son sélecteur rotatif  
Nativement connecté via la passerelle

Puissances (W)	L x H x Ép** (mm)	Poids (kg)	Réf. Blanc	Réf. Anthracite
HORIZONTAL				
750	447 x 603 x 132	14,3	M153112	M153122
1000	527 x 603 x 132	17,4	M153113	M153123
1250	607 x 603 x 132	22,7	M153114	M153124
1500	607 x 603 x 132	22,7	M153115	M153125
2000	927 x 603 x 132	31,9	M153117	M153127
VERTICAL				
1000	407 x 1485 x 156	32	M153213	M153223
1500	407 x 1485 x 156	32	M153215	M153225
2000	487 x 1485 x 156	41	M153217	M153227
BAS				
750	687 x 415 x 133	15	M153312	M153322
1000	847 x 415 x 133	17	M153313	M153323
1500	1007 x 415 x 133	23,5	M153315	M153325
PLINTHE				
750	847 x 309 x 130	17	M153412	M153422
1000	927 x 309 x 130	19,7	M153413	M153423
1500	1087 x 309 x 130	27,7	M153415	M153425

\*\* Épaisseur : installé au mur avec son dossier de fixation



Blanc satiné



Anthracite

**CONFORT**

Réactivité



Rayonnement



Inertie



Façade chaude

**MODÈLES HORIZONTAUX**

Épaisseur : 132 mm

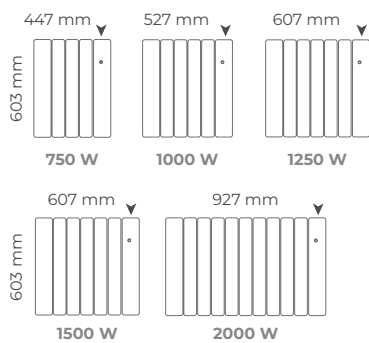
**MODÈLES BAS**

Épaisseur : 133 mm

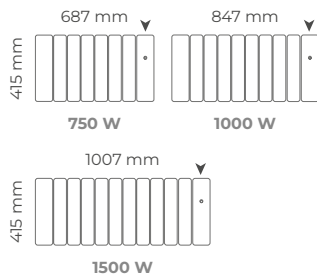
**MODÈLES VERTICAUX**

Épaisseur : 156 mm

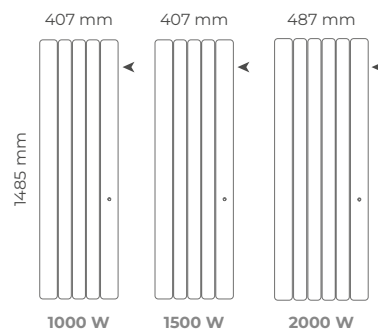
**MODÈLES PLINTHES**

Épaisseur : 130 mm

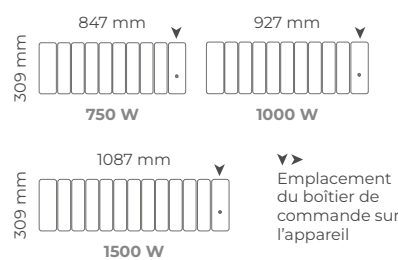
**ÉCONOMIES**

- Précision au 10<sup>ème</sup> de degré
- Indicateur comportemental
- Détection d'absence
- Synchronisation entre appareil natif
- Mode auto-planning
- Détection de fenêtre ouverte
- Fonctions baillleurs : verrouillage simple, verrouillage par code pin, encadrement de consigne
- Fonction hôtellerie : verrouillage des commandes et consigne encadrée
- Étalonnage de la température
- Programmation libre journalière et hebdomadaire
- Fil pilote 6 ordres



\* Les modèles Horizontaux et Bas. \*\* Les modèles Verticaux et Plinthes.

# AXOO

## Radiateur à inertie fonte active

100% connecté, l'Axoo est proposé en modèle horizontal, vertical et bas et décliné en deux finitions tendances, blanc satiné et anthracite.



### 1 Régulation électronique numérique ultra précise

Gère très précisément le fonctionnement de la fonte active pour garantir le confort souhaité.

### 2 Corps de chauffe

**La fonte active** apporte un confort rapide, durable et permanent dans la pièce.



### Régulation électronique numérique ultra précise

Avec écran LCD rétro éclairé et temporisé.



### VOS CLIENTS VONT AIMER

Le design extra plat et la puissance de chauffe.

Une chaleur douce enveloppante.

Les économies d'énergie pilotées en mode connecté.

L'Origine France Garantie.



Puissances (W)	L x H x Ép* (mm)	Poids (kg)	Réf. Blanc	Réf. Anthracite
HORIZONTAL				
750	460 x 607 x 112	15,1	NEN3072SEEC	NEN3072SEHS
1000	620 x 607 x 112	18,2	NEN3073SEEC	NEN3073SEHS
1250	780 x 607 x 112	23,2	NEN3074SEEC	NEN3074SEHS
1500	940 x 607 x 112	28,9	NEN3075SEEC	NEN3075SEHS
2000	1180 x 607 x 112	33,0	NEN3077SEEC	NEN3077SEHS
VERTICAL				
1000	420 x 1075 x 133	26,3	NEN3083SEEC	NEN3083SEHS
1500	420 x 1510 x 133	32,6	NEN3085SEEC	NEN3085SEHS
2000	500 x 1510 x 133	36,5	NEN3087SEEC	NEN3087SEHS
BAS				
1000	940 x 425 x 123	21,7	NEN3093SEEC	NEN3093SEHS
1500	1181 x 425 x 123	29,9	NEN3095SEEC	NEN3095SEHS
Kit pieds pour appareil en fonte			M090001	M090002

\* Épaisseur : installé au mur avec son dossier de fixation



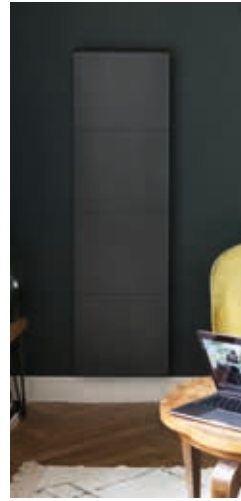

Blanc satiné



Anthracite



CONFORT

Réactivité



Rayonnement



Inertie



Façade chaude



MODÈLES VERTICAUX

Épaisseur : 133 mm

MODÈLES BAS

Épaisseur : 123 mm

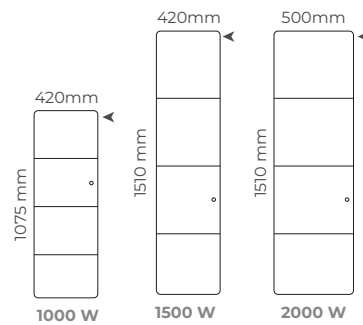
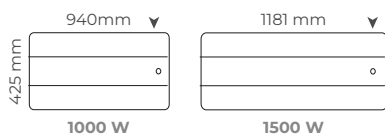

MODÈLES HORIZONTAUX

Épaisseur : 112 mm

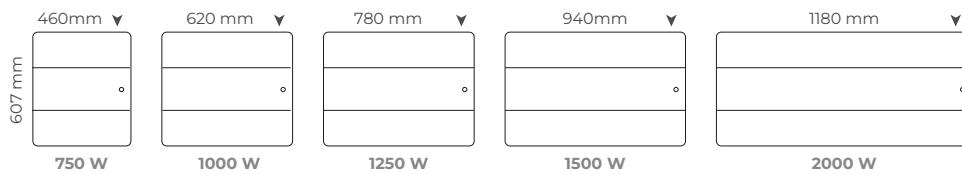

► Emplacement du boîtier de commande sur l'appareil

ÉCONOMIES

- Précision au 10<sup>ème</sup> de degré
- Indicateur comportemental
- Détection d'absence
- Mode auto-planning
- Détection de fenêtre ouverte
- Fonctions baillleurs : verrouillage simple, verrouillage par code pin, encadrement de consigne
- Fonction hôtellerie : verrouillage des commandes et consigne encadrée
- Étalonnage de la température
- Programmation libre journalière et hebdomadaire
- 3 programmes préenregistrés
- 3 programmes libres
- Fil pilote numérique



Certificat d'Économies d'Énergie (CEE) fonctions avancées conformes aux exigences de la fiche d'opération BAR-TH-158.



Classe II  
IP24 - IK08  
Mono 230 V

Garantie 3 ans

# CAMPALYS

Radiateur connectable ultra lisse  
Chaleur douce grand format et inertie pilotée  
Double éléments chauffants avec façade chaude prioritaire

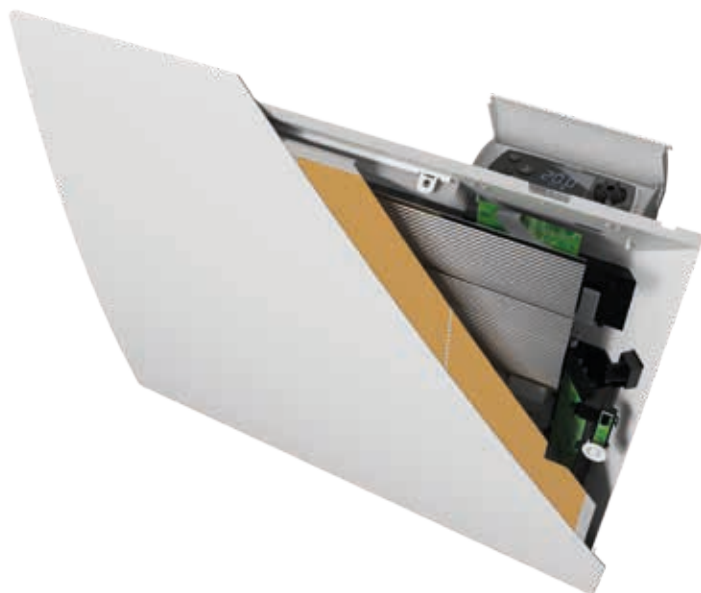

- 1 Façade chaude prioritaire
- 2 Émetteur réactif monobloc aluminium à cristaux inertiels



## VOS CLIENTS VONT AIMER

Un radiateur ultra lisse et fin.  
L'effet rayonnement grand format très confortable.  
Le bon compromis entre réactivité et inertie.  
La solution connectée pour les économies.  
L'Origine France Garantie.



**CONNECTABLE  
AVEC UN MODULE  
EN OPTION**



**PLUS D'INFOS  
VOIR PAGE 126**



### Régulation électronique numérique ultra précise

Avec sa molette de réglage et son écran LCD rétro éclairé.

Puissances (W)	L x H x Ép* (mm)	Poids (kg)	Réf Blanc
HORIZONTAL			
1000	682 x 573 x 123	12,0	M151113
1500	922 x 573 x 123	16,5	M151115
2000	1162 x 573 x 123	21,0	M151117
VERTICAL			
1000	415 x 1214 x 125	15,2	M151213
1500 <sup>(A)</sup>	415 x 1564 x 133	20,0	M151215
BAS			
1000	1059 x 420 x 123	13,0	M151313
PLINTHE			
750	1000 x 300 x 105	10,5	M151412

\* Épaisseur au mur avec dossier de fixation (ép. dossier : 45 mm).



Blanc satiné

CONFORT

Réactivité



Rayonnement



Inertie



Façade chaude



MODÈLES HORIZONTAUX

Épaisseur : 123 mm

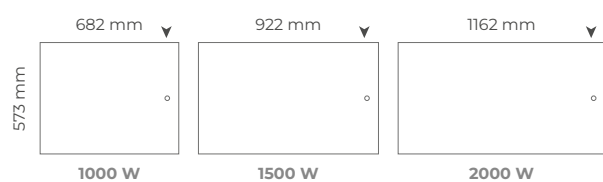

MODÈLES VERTICAUX

Épaisseur : 125 mm (1000 W)  
133 mm (2000 W)

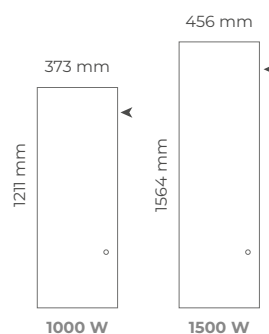

MODÈLE BAS

Épaisseur : 123 mm

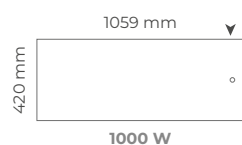

MODÈLE PLINTHE

Épaisseur : 105 mm



ÉCONOMIES

- Précision au 10<sup>ème</sup> de degré
- Indicateur comportemental
- Détection d'absence
- Mode auto-planning
- Détection de fenêtre ouverte
- Fonctions baillleurs : verrouillage simple, verrouillage par code pin, encadrement de consigne
- Fonction hôtellerie : verrouillage des commandes et consigne encadrée
- Étalonage de la température
- Programmation libre journalière et hebdomadaire
- 3 programmes préenregistrés
- 3 programmes libres
- Fil pilote numérique

► Emplacement du boîtier de commande sur l'appareil



Certificat d'Économies d'Énergie (CEE) fonctions avancées conformes aux exigences de la fiche d'opération BAR-TH-158.



Classe II  
IP24 - IK08  
Mono 230 V

Garantie 3 ans

# CHAMANE

## Radiateur à inertie fonte active

Chamane est une ligne de radiateur à inertie fonte au design épuré. Peu épais, ses formes courbes épousent le mur en toute discrétion. Déclinable en 3 formats horizontal, vertical et plinthe.

Connectable car compatible avec les modules intuis connect with Netatmo.



### VOS CLIENTS VONT AIMER

Une chaleur douce enveloppante.

Les économies d'énergie pilotées en mode connecté.

L'Origine France Garantie.



CONNECTABLE  
AVEC UN MODULE  
EN OPTION



PLUS D'INFOS  
VOIR PAGE 126

### 1 Régulation électronique numérique ultra précise

Gère très précisément le fonctionnement de la fonte active pour garantir le confort souhaité.

### 2 Corps de chauffe

La fonte active apporte un confort rapide, durable (inertie) et permanent dans la pièce.



### Régulation électronique numérique ultra précise

Avec écran LCD rétro éclairé et temporisé.

Puissances (W)	L x H x Ép* (mm)	Poids (kg)	Réf Blanc
HORIZONTAL			
750	470 x 600 x 113	14,7	M119112
1000	610 x 600 x 113	17,9	M119113
1250	790 x 600 x 113	23,0	M119114
1500	930 x 600 x 113	28,6	M119115
2000	1170 x 600 x 113	32,7	M119117
VERTICAL			
1000	410 x 1068 x 136	26,0	M119213
1500	410 x 1503 x 136	32,3	M119215
2000	490 x 1503 x 136	36,2	M119217
BAS			
750	1010 x 300 x 119	22,0	M119412
1000	1090 x 300 x 119	21,0	M119413
1500	1250 x 300 x 119	30,0	M119415
Kit pieds pour appareil en fonte			M090001

\* Épaisseur : installé au mur avec son dossier de fixation



Blanc satiné

CONFORT

Réactivité



Rayonnement



Inertie



Façade chaude



MODÈLES PLINTHE

Épaisseur : 119 mm

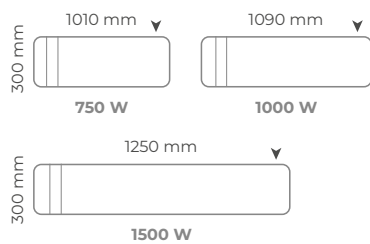

MODÈLES VERTICAUX

Épaisseur : 136 mm

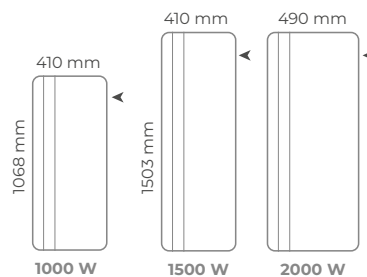

MODÈLES HORIZONTAUX

Épaisseur : 113 mm



ÉCONOMIES

- Précision au 10<sup>ème</sup> de degré
- Indicateur comportemental
- Détection de fenêtre ouverte
- Fonctions baillleurs : verrouillage simple, verrouillage par code pin, encadrement de consigne
- Fonction hôtellerie : verrouillage des commandes et consigne encadrée
- Étalonnage de la température
- Programmation libre journalière et hebdomadaire
- 3 programmes préenregistrés
- 3 programmes libres
- Fil pilote 6 ordres



Classe II  
IP24 - IK08  
Mono 230 V

Garantie 3 ans

▼► Emplacement du boîtier de commande sur l'appareil

# SLOOP

nouveau

Radiateur fluide connecté design et performant  
Solide et durable : corps de chauffe 100% métallique

## Le saviez-vous ?

SLOOP est un terme marin qui désigne un voilier élégant et léger à un seul mat.  
La forme galbée de notre radiateur évoque une voile gonflée par un vent chaud



- 1 Corps de chauffe en aluminium recyclé
- 2 Habillages latéraux en acier
- 3 Régulation électronique numérique ultra précise
- 4 Résistance thermo-plongeante
- 5 Fluide huile minérale inaltérable



## VOS CLIENTS VONT AIMER

La chaleur douce de l'inertie fluide.

Le design galbé qui adoucit la ligne.

Un radiateur solide et durable 100% métallique.

Son corps de chauffe en aluminium recyclé.

Sa chaînette anti-basculement pour faciliter le nettoyage.

La solution connectée pour les économies sans supplément.

Sa fabrication en France



PLUS D'INFOS  
VOIR PAGE 134



## Interface de réglage intégrée

Vaste écran LCD rétro éclairé



## Chaînette anti-basculement

Permet de connecter le module et facilite le nettoyage

Puissances (W)	L x H x Ép* (mm)	Poids (kg)	Réf Blanc
750	534 x 575 x 133	13,8	M146112
1000	614 x 575 x 133	16,5	M146113
1250	774 x 575 x 133	19,2	M146114
1500	854 x 575 x 133	21,9	M146115
2000	1094 x 575 x 133	30	M146117



Sloop est conçu et fabriqué dans nos usines en France. Mais la part de composants d'origine étrangère ne permet pas d'atteindre les critères OFG

\* Épaisseur : installé au mur avec son dossier de fixation



Blanc lisse

CONFORT

Réactivité



Rayonnement



Inertie



Façade chaude



MODÈLES HORIZONTAUX

Épaisseur : 133 mm

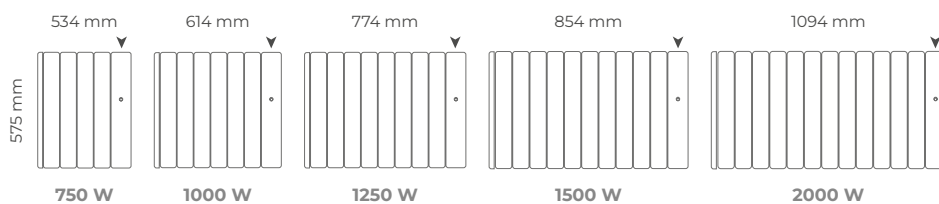

▼► Emplacement du boîtier de commande sur l'appareil

ÉCONOMIES

- Précision au 10<sup>ème</sup> de degré
- Indicateur comportemental
- Détection d'absence
- Mode auto-planning
- Détection de fenêtre ouverte
- Fonctions baillleurs : verrouillage simple, verrouillage par code pin, encadrement de consigne
- Fonction hôtellerie : verrouillage des commandes et consigne encadrée
- Étalonnage de la température
- Programmation libre journalière et hebdomadaire
- 3 programmes préenregistrés
- 3 programmes libres
- Fil pilote numérique



Certificat d'Économies d'Énergie (CEE) fonctions avancées conformes aux exigences de la fiche d'opération BAR-TH-158.



Classe II  
IP24 - IK08  
Mono 230 V

Garantie 3 ans

# ÉTIC COMPACT ET VERTICAL

Radiateur double corps de chauffe à émetteur monobloc aluminium et priorité façade

Connectable avec le module intuit connect with Netatmo, l'Étic Compact est proposé en 7 puissances en blanc satiné.

**Étic Compact**

Le radiateur le plus compact de sa catégorie



## 1 Régulation électronique numérique ultra précise

Gère précisément le fonctionnement indépendant et complémentaire des deux corps de chauffe.

## 2 Corps de chauffe

**La façade chauffante prioritaire** assure l'essentiel des besoins de chaleur en demi-saison.

## 3 L'élément chauffant monobloc est optimisé pour une diffusion douce et rapide de la chaleur.



## VOS CLIENTS VONT AIMER

Gagner de la place avec un radiateur très compact.

Un style élégant avec hauteur unique pour 2 puissances différentes.

La chaleur douce en toute saison.

Les économies d'énergie pilotées en mode connecté.

L'Origine France Garantie.



**CONNECTABLE  
AVEC UN MODULE  
EN OPTION**



**PLUS D'INFOS  
VOIR PAGE 126**



## Régulation électronique numérique ultra précise

Avec écran LCD rétro éclairé et temporisé.

Puissances (W)	L x H x Ép* (mm)	Poids (kg)	Réf Blanc
300	368 x 530 x 125	6,5	NEM2400SEEC
500	368 x 530 x 125	6,5	NEM2401SEEC
750	440 x 530 x 125	7,9	NEM2402SEEC
1000	440 x 530 x 125	7,6	NEM2403SEEC
1250	512 x 530 x 125	8,8	NEM2404SEEC
1500	584 x 530 x 125	9,8	NEM2405SEEC
2000	728 x 530 x 125	12,0	NEM2407SEEC
1500	440 x 1500 x 134	22,1	NEM2415SEEC
2000	440 x 1500 x 134	22,3	NEM2417SEEC





Bicolore / blanc satiné et gris atténué en partie arrière pour une meilleure intégration design

## CONFORT

Réactivité



Rayonnement



Inertie



Façade chaude



### MODÈLES ÉTIC COMPACT

Épaisseur : 125 mm (130 mm pour le 2000 W)

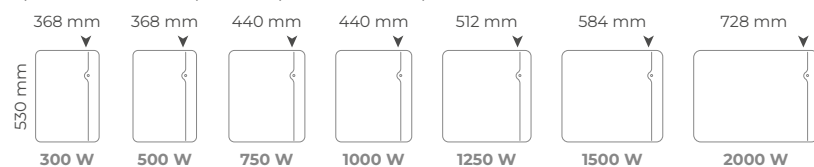

### MODÈLES ÉTIC VERTICAL

Épaisseur : 134 mm

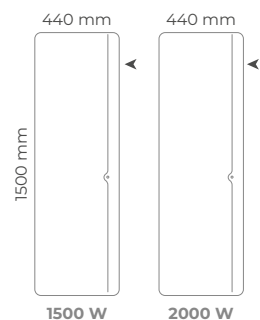

►►  
Emplacement du boîtier de commande sur l'appareil

Présentant une large surface plane et 2 puissances pour un même encombrement, Étic vertical est la solution idéale pour chauffer en douceur les grands espaces.

## ÉCONOMIES

- Précision au 10<sup>ème</sup> de degré
- Indicateur comportemental
- Détection d'absence
- Mode auto-planning
- Détection de fenêtre ouverte
- Fonctions bailleurs : verrouillage simple, verrouillage par code pin, encadrement de consigne
- Fonction hôtellerie : verrouillage des commandes et consigne encadrée
- Étalonnage de la température
- Programmation libre journalière et hebdomadaire
- 3 programmes préenregistrés
- 3 programmes libres
- Fil pilote 6 ordres
- Fil pilote numérique



Certificat d'Économies d'Énergie (CEE) fonctions avancées conformes aux exigences de la fiche d'opération BAR-TH-15B.



Classe II  
IP24 - IK08  
Mono 230 V

Garantie 3 ans

# SENSUAL

## Radiateur chaleur douce design

Connectable avec le module Intuis connect with Netatmo, le Sensual est proposé en modèle horizontal et vertical décliné en couleur tendance, blanc satiné.



### VOS CLIENTS VONT AIMER

Le design élégant au service de l'efficacité.

Une chaleur douce réactive.

Les économies d'énergie pilotées en mode connecté.

L'Origine France Garantie.

### 1 Régulation électronique numérique ultra précise

Gère très précisément le fonctionnement de l'élément chauffant pour garantir le confort souhaité.

### 2 Corps de chauffe

L'élément chauffant monobloc en aluminium transmet la chaleur par rayonnement, silencieusement, avec efficacité et rapidité.



### Régulation électronique numérique ultra précise

Avec écran LCD rétro éclairé et temporisé.



**CONNECTABLE  
AVEC UN MODULE  
EN OPTION**



**PLUS D'INFOS  
VOIR PAGE 126**

Puissances (W)	L x H x Ép* (mm)	Poids (kg)	Références
HORIZONTAL			
500	450 x 600 x 112	10,5	NEM2481SEEC
750	450 x 600 x 112	10,5	NEM2482SEEC
1000	610 x 600 x 112	13,8	NEM2483SEEC
1250	770 x 600 x 112	17,0	NEM2484SEEC
1500	930 x 600 x 112	20,5	NEM2485SEEC
2000	1170 x 600 x 112	25,4	NEM2487SEEC
VERTICAL			
1000	450 x 1280 x 135	21,4	NEM2493SEEC
1500	450 x 1280 x 135	21,8	NEM2495SEEC
2000	490 x 1280 x 135	24,7	NEM2497SEEC

\* Épaisseur : installé au mur avec son dossier de fixation



Blanc satiné et arrière gris

CONFORT

Réactivité



Rayonnement



Inertie



Façade chaude



MODÈLES VERTICAUX

Épaisseur : 135 mm

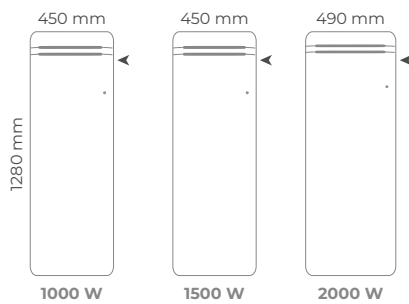

MODÈLES HORIZONTAUX

Épaisseur : 112 mm

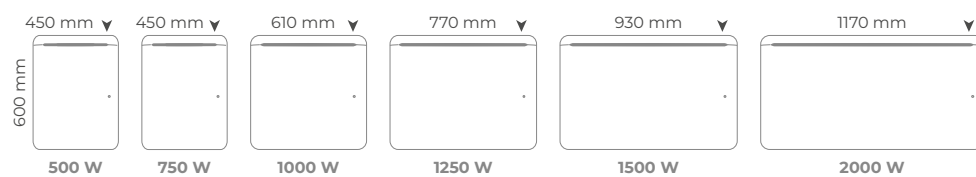

ÉCONOMIES

- Précision au 10<sup>ème</sup> de degré
- Indicateur comportemental
- Détection d'absence
- Mode auto-planning
- Détection de fenêtre ouverte
- Fonctions bailleurs : verrouillage simple, verrouillage par code pin, encadrement de consigne
- Fonction hôtellerie : verrouillage des commandes et consigne encadrée
- Étalonnage de la température
- Programmation libre journalière et hebdomadaire
- 3 programmes préenregistrés
- 3 programmes libres
- Fil pilote numérique

► Emplacement du boîtier de commande sur l'appareil

Certificat d'Économies d'Énergie (CEE) fonctions avancées conformes aux exigences de la fiche d'opération BAR-TH-158.
   
 Les certificats d'Économies d'Énergie
   
 Classe II
   
 IP24 - IK08
   
 Mono 230 V
   
 Garantie 3 ans

\* Sauf Modèles Verticaux : CE

# R21

## Radiateur basse température

Adapté aux exigences des crèches et des écoles maternelles.



### R21

Fait référence à l'article du règlement de sécurité régissant les locaux recevant du public (ERP), qui stipule que «les dispositifs assurant le chauffage des locaux des écoles maternelles ne doivent pas être directement accessibles si leur température de surface est supérieure à 60° C en régime normal ».

### LES ATOUTS

- ▶ Chaleur douce à température de surface réduite pour la sécurité des enfants
- ▶ Façade basse température
- ▶ Bords arrondis non agressifs pour les enfants
- ▶ Chainette de sécurité anti basculement

### Une conception pour la sécurité des enfants

Réalisé en acier épais 10/10<sup>ème</sup>, équipé de renforts internes et de coins spéciaux en matière moulées, d'un dossier avec des chaînettes de sécurité, il est conçu pour résister aux chocs les plus violents et pour éviter que les enfants ne se blessent.

### Un émetteur diffusant en alliage d'aluminium

Double émetteur ultra-diffusant. Émetteur monobloc, monométal en alliage d'aluminium avec un traitement de surface qui optimise l'échange thermique.

**CONNECTABLE\*  
AVEC UN MODULE  
EN OPTION**



**PLUS D'INFOS  
VOIR PAGE 126**



Puissances (W)	L x H x Ép** (mm)	Poids (kg)	Réf Blanc
500	564 x 664 x 138	10,3	M127111
750	700 x 664 x 138	12,6	M127112
1000	860 x 664 x 138	16,0	M127113
1500	1020 x 664 x 138	18,2	M127115
2000	1254 x 664 x 138	23,4	M127117

\* Version connectée utilisable uniquement en résidentiel

\*\* Épaisseur : installé au mur avec son dossier de fixation



Blanc satiné

**CONFORT**

Réactivité



Rayonnement



Inertie



Façade chaude

**MODÈLES HORIZONTAUX**

Épaisseur : 138 mm

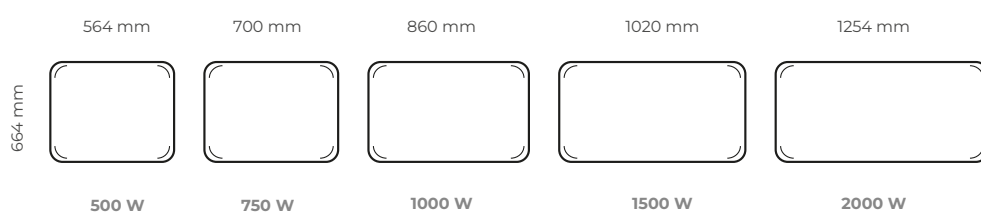
**ÉCONOMIES**

- Précision au 10<sup>ème</sup> de degré
- Indicateur comportemental
- Détection de fenêtre ouverte
- Fonctions bailleurs : verrouillage simple, verrouillage par code pin, encadrement de consigne
- Fonction hôtellerie : verrouillage des commandes et consigne encadrée
- Étalonnage de la température
- Programmation libre journalière et hebdomadaire
- 3 programmes préenregistrés
- 3 programmes libres
- Fil pilote 6 ordres



 Classe II  
IP24 - IK10  
Mono 230 V

Garantie 3 ans

# AXINO

## Radiateur à inertie fluide solide et inaltérable

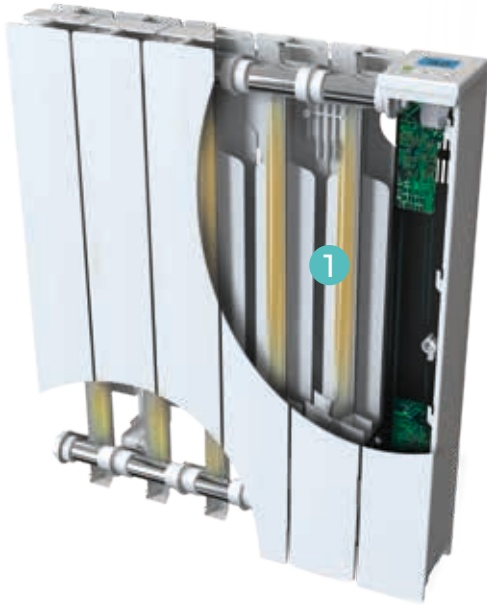
Avec son habillage latéral en acier et son huile minérale inaltérable et recyclable, Axino est le radiateur fluide solide et confortable pour les usages exigeants.



### 1 Corps de chauffe

**Le thermo-plongeur** met en chauffe l'huile minérale qui irrigue l'ensemble du radiateur en aluminium. L'inertie du fluide favorise une chaleur douce et stable.

**Régulation électronique numérique** gère précisément le fonctionnement de l'élément chauffant pour garantir le confort souhaité



### Commandes simples d'utilisation



### VOS CLIENTS VONT AIMER

L'esthétique d'un radiateur de chauffage central.

Un radiateur fluide réactif et efficace.

La solidité et la compacité.

Puissances (W)	L x H x Ép* (mm)	Poids (kg)	Références
500	410 x 583 x 130	10,9	M142111
750	490 x 583 x 130	12,0	M142112
1000	490 x 583 x 130	12,2	M142113
1250	645 x 583 x 130	15,4	M142114
1500	730 x 583 x 130	17,3	M142115
2000	970 x 583 x 130	23,0	M142117



Blanc Lisse

CONFORT

Réactivité



Rayonnement



Inertie



Façade chaude



MODÈLES HORIZONTAUX

Épaisseur : 130 mm

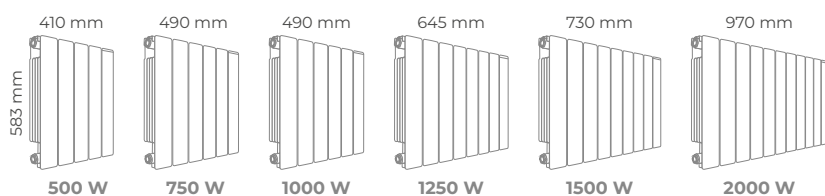

ÉCONOMIES

- Précision au 10<sup>ème</sup> de degré
- Indicateur comportemental
- Détection de fenêtre ouverte
- Verrouillage des commandes
- Étalonnage de la température
- Programmation libre journalière et hebdomadaire
- 3 programmes préenregistrés
- 3 programmes libres
- Fil pilote 6 ordres



Certificat d'Économies d'Énergie (CEE) fonctions avancées conformes aux exigences de la fiche d'opération BAR-TH-158.

Classe II  
IP24 - IK08  
Mono 230 V

Garantie 3 ans

# OSLO 2

nouveau



## Radiateur chaleur douce et surface lisse

À encombrement égal Oslo 2 remplace l'Oslo avec un thermostat aux fonctionnalités élargies.

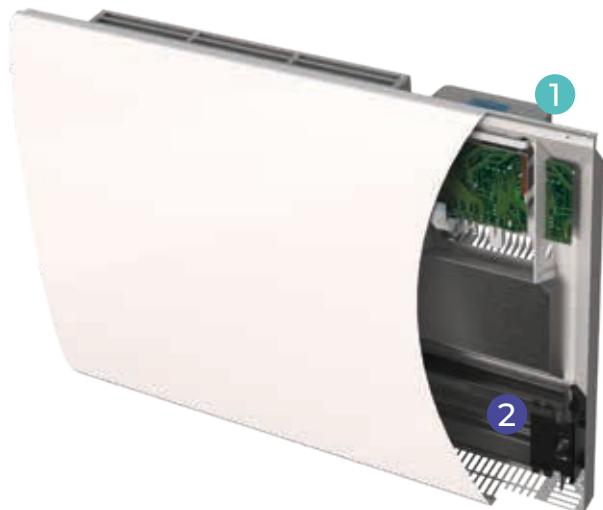

### VOS CLIENTS VONT AIMER

L'encombrement idéal pour remplacer un rayonnant.

La chaleur douce et réactive.

La surface plane blanc satiné.

L'Origine France Garantie.

### 1 Régulation électronique numérique ultra précise

Gère très précisément le fonctionnement de l'élément chauffant pour garantir le confort souhaité.

### 2 Corps de chauffe

**Le corps de chauffe monobloc** en aluminium chauffe prioritairement la face avant pour garantir la diffusion d'une chaleur rapide et un rayonnement homogène. Sa surface lisse vous offre une chaleur douce dans toute la pièce.



### Nouvelle interface utilisateur avec écran LCD rétro éclairé

nouveau

#### Fonctions spéciales bailleurs et chambres d'hotels :

- Verrouillage par code pin
- Encadrement de consigne

Puissances (W)	L x H x Ép* (mm)	Poids (kg)	Références
HORIZONTAL			
750	550 x 440 x 110	4,9	M163112
1000	630 x 440 x 110	5,5	M163113
1250	710 x 440 x 110	6,4	M163114
1500	790 x 440 x 110	7,5	M163115
2000	950 x 440 x 110	9,2	M163117
VERTICAL			
1000	440 x 847 x 129	7,1	M163213
1500	440 x 1057 x 129	8,8	M163215





Blanc satiné

**CONFORT**

Réactivité



Rayonnement



Inertie



Façade chaude

**MODÈLES HORIZONTAUX**

Épaisseur : 110 mm

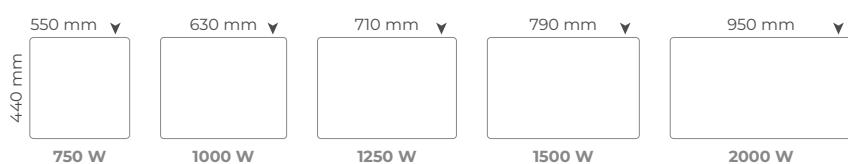
**MODÈLES VERTICAUX**

Épaisseur : 124 mm

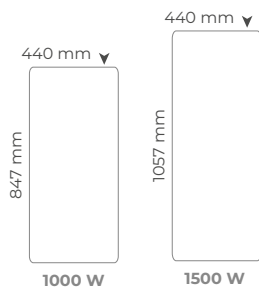

▼► Emplacement du boîtier de commande sur l'appareil

**ÉCONOMIES**

- Précision au 10<sup>ème</sup> de degré
- Indicateur comportemental
- Détection de fenêtre ouverte
- Fonctions bailleurs : verrouillage simple, verrouillage par code pin, encadrement de consigne
- Fonction hôtellerie : verrouillage des commandes et consigne encadrée
- Étalonnage de la température
- Programmation libre journalière et hebdomadaire
- 3 programmes préenregistrés
- 3 programmes libres
- Fil pilote 6 ordres



 Classe II  
IP24 - IK08  
Mono 230 V

Garantie 3 ans

# QUARTÉA INTELLIGENT

## Panneau rayonnant

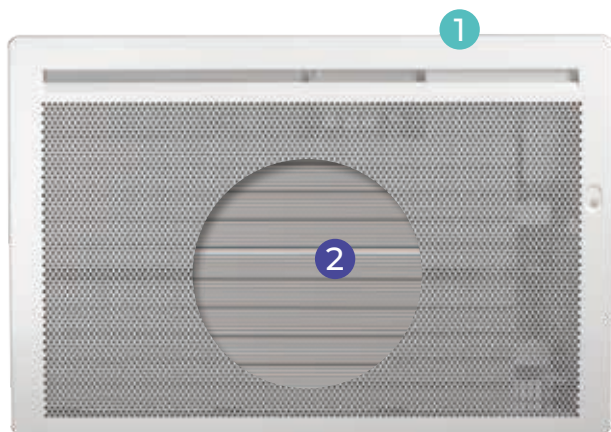
La douceur d'un rayonnement directement perceptible. Connectable avec le module intuitis connect with Netatmo, le Quartéa intelligent est proposé en trois modèles horizontal, vertical et plinthes.



### VOS CLIENTS VONT AIMER

Le design galbé qui optimise la diffusion du rayonnement.

Une solution économique pour le chauffage des pièces de vie.

L'Origine France Garantie.



CONNECTABLE  
AVEC UN MODULE  
EN OPTION



PLUS D'INFOS  
VOIR PAGE 126

### 1 Régulation électronique numérique ultra précise

Gère très précisément le fonctionnement de l'élément chauffant pour garantir le confort souhaité.

### 2 Corps de chauffe

L'élément chauffant monobloc en aluminium transmet la chaleur par rayonnement, silencieusement, avec efficacité et rapidité.



### Commandes simples d'utilisation

Puissances (W)	L x H x Ép* (mm)	Poids (kg)	Références
<b>HORIZONTAL</b>			
300	450 x 440 x 113	3,8	M126110
500	532 x 440 x 113	4,4	M126111
750	532 x 440 x 113	4,4	M126112
1000	637 x 440 x 113	5,3	M126113
1250	742 x 440 x 113	6,1	M126114
1500	845 x 440 x 113	7,0	M126115
2000	1054 x 440 x 113	8,7	M126117
<b>VERTICAL</b>			
1000	440 x 847 x 124	7,0	M126213
1500	440 x 1057x 124	8,7	M126215
2000	440 x 1162 x 124	9,5	M126217
<b>PLINTHES</b>			
500	640 x 284 x 99	3,7	M126311
750	850 x 284 x 99	4,7	M126312
1000	1060 x 284 x 99	5,8	M126313

\* Épaisseur : installé au mur avec son dossier de fixation



Blanc satiné

CONFORT

Réactivité



Rayonnement



Inertie



Façade chaude



MODÈLES VERTICAUX

Épaisseur : 124 mm

MODÈLES PLINTHES

Épaisseur : 99 mm

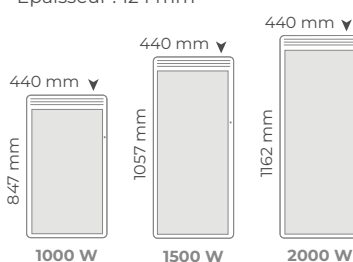

MODÈLES HORIZONTAUX

Épaisseur : 113 mm

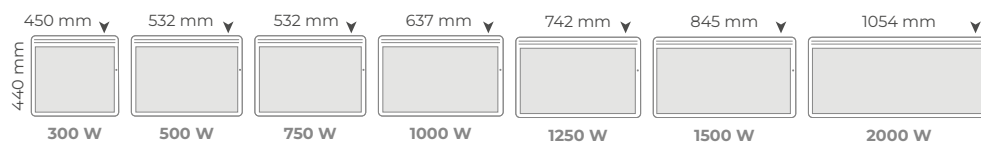

ÉCONOMIES

- Précision au 10<sup>ème</sup> de degré CA 0,1
- Indicateur comportemental
- Détection d'absence
- Mode auto-planning
- Détection de fenêtre ouverte
- Fonctions baillleurs : verrouillage simple, verrouillage par code pin, encadrement de consigne
- Fonction hôtellerie : verrouillage des commandes et consigne encadrée
- Étalonage de la température
- Programmation libre journalière et hebdomadaire
- 3 programmes préenregistrés
- 3 programmes libres
- Fil pilote numérique

► Emplacement du boîtier de commande sur l'appareil

Certificat d'Économies d'Énergie (CEE) fonctions avancées conformes aux exigences de la fiche d'opération BAR-TH-158.
   
 Les certificats d'Économies d'Énergie
   
 Classe II
   
 IP24 - IK08
   
 Mono 230 V
   
 Garantie 3 ans

\* Sauf Modèles Plinthes : CE

# NOVIUM

## Convecteur intelligent

Le convecteur moderne multidimension pour répondre à toutes les problématiques d'espace dans les pièces secondaires.



### 1 Régulation électronique numérique ultra précise

Gère très précisément le fonctionnement de l'élément chauffant pour garantir le confort souhaité.

### 2 Corps de chauffe

L'élément chauffant monobloc en aluminium transmet la chaleur par rayonnement, silencieusement, avec efficacité et rapidité.



### VOS CLIENTS VONT AIMER

Un design exigeant pour une solution économique.

La grande variété des formats pour une intégration optimum.

Une solution connectée pour faire des économies dans les pièces à usage ponctuel.

L'Origine France Garantie.



CONNECTABLE AVEC UN MODULE EN OPTION



PLUS D'INFOS VOIR PAGE 126

Puissances (W)	L x H x Ép* (mm)	Poids (kg)	Réf Blanc
HORIZONTAL			
500	409 x 470 x 112	4,5	M122111
750	409 x 470 x 112	4,5	M122112
1000	489 x 470 x 112	5,1	M122113
1250	569 x 470 x 112	5,6	M122114
1500	649 x 470 x 112	6,2	M122115
1750	769 x 470 x 112	7,1	M122116
2000	849 x 470 x 112	7,7	M122117
VERTICAL			
500	329 x 680 x 126	5,8	M122211
750	369 x 680 x 126	6,2	M122212
1000	409 x 680 x 126	6,7	M122213
1500	569 x 680 x 126	8,5	M122215
2000	769 x 680 x 126	10,7	M122217
BAS			
750	569 x 360 x 107	5,0	M122312
1000	649 x 360 x 107	5,6	M122313
1500	849 x 360 x 107	7,1	M122315
2000	1129 x 360 x 107	9,1	M122317
PLINTHE			
500	850 x 230 x 105	4,0	M122411
750	1130 x 230 x 105	6,1	M122412
1000	1240 x 230 x 105	6,7	M122413

\* Épaisseur : installé au mur avec son dossier de fixation



Blanc satiné

CONFORT

Réactivité



Rayonnement



Inertie



Façade chaude



MODÈLES HORIZONTAUX

Épaisseur : 112 mm

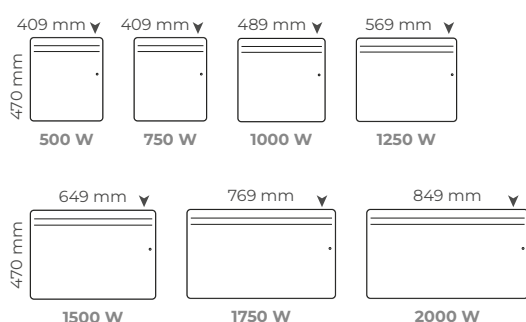

MODÈLES VERTICAUX

Épaisseur : 126 mm

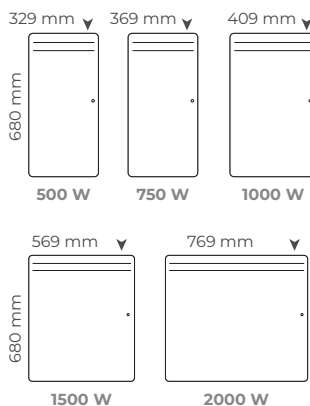

MODÈLES BAS

Épaisseur : 107 mm



MODÈLES PLINTHES

Épaisseur : 105 mm

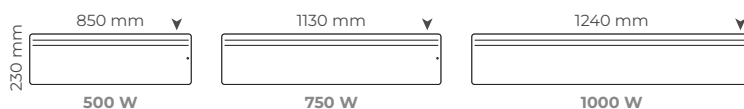

► Emplacement du boîtier de commande sur l'appareil

ÉCONOMIES

- Précision au 10<sup>ème</sup> de degré
- Indicateur comportemental
- Détection d'absence
- Mode auto-planning
- Détection de fenêtre ouverte
- Fonctions bailleurs : verrouillage simple, verrouillage par code pin, encadrement de consigne
- Fonction hôtellerie : verrouillage des commandes et consigne encadrée
- Étalonnage de la température
- Programmation libre journalière et hebdomadaire
- 3 programmes préenregistrés
- 3 programmes libres
- Fil pilote 6 ordres
- Fil pilote numérique



Classe II  
IPX4 - IK08  
Mono 230 V

Garantie 3 ans

# QUARTÉA 2

nouveau



## Panneau rayonnant

Le Quartéa 2 remplace le Quartéa avec un thermostat aux fonctionnalités élargies. Il est proposé en horizontal et vertical, en finition blanc satiné et dispose des fonctions essentielles pour simplifier le confort et les économies.

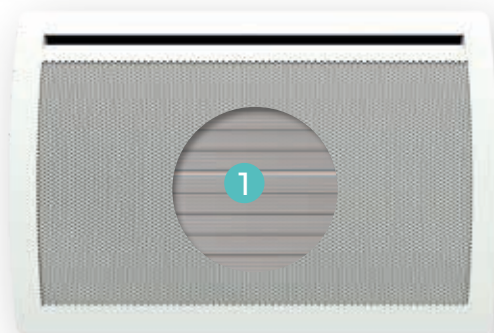

### VOS CLIENTS VONT AIMER

Avec son galbe et ses lignes épurées, il révolutionne l'esthétique des panneaux rayonnants.

C'est le juste équilibre entre le confort du rayonnement et les économies d'énergie.

L'Origine France Garantie.

## CONFORT

Réactivité



Rayonnement



Inertie



Façade chaude



## 1 Corps de chauffe

**L'élément chauffant monobloc** en aluminium transmet la chaleur par rayonnement, silencieusement, avec efficacité et rapidité.



**Nouvelle interface utilisateur avec écran LCD rétro éclairé**

nouveau

### Fonctions spéciales bailleurs et chambres d'hotes :

- Verrouillage par code pin
- Encadrement de consigne

## ÉCONOMIES

- Précision au 10<sup>ème</sup> de degré CA 0,1
- Indicateur comportemental
- Détection de fenêtre ouverte
- Fonctions bailleurs : verrouillage simple, verrouillage par code pin, encadrement de consigne
- Fonction hôtellerie : verrouillage des commandes et consigne encadrée
- Étalonnage de la température
- Programmation libre journalière et hebdomadaire
- 3 programmes préenregistrés
- 3 programmes libres
- Fil pilote 6 ordres

Puissances (W)	L x H x Ép* (mm)	Poids (kg)	Réf.
HORIZONTAL			
300	450 x 440 x 113	3,9	M169110
500	532 x 440 x 113	4,5	M169111
750	532 x 440 x 113	4,5	M169112
1000	637 x 440 x 113	5,4	M169113
1250	742 x 440 x 113	6,2	M169114
1500	845 x 440 x 113	7,1	M169115
2000	1054 x 440 x 113	8,8	M169117
VERTICAL			
1000	440 x 847 x 124	7,1	M169213
1500	440 x 1057x 124	8,8	M169215
2000	440 x 1162 x 124	9,6	M169217



Classe II  
IP24 - IK08  
Mono 230 V

Garantie 3 ans

# EUROSPOT

## Convecteur

L'Eurospot est proposé en 7 puissances, finition blanc satiné et dispose des fonctions essentielles pour simplifier le confort et les économies.



### VOS CLIENTS VONT AIMER

- Le fonctionnement silencieux.
- La précision du réglage.
- L'Origine France Garantie.

## CONFORT

### Réactivité



### Rayonnement



### Inertie



### Façade chaude



### 1 Corps de chauffe

**L'élément chauffant monobloc** en aluminium transmet la chaleur par rayonnement, silencieusement, avec efficacité et rapidité.



### Commandes simples d'utilisation

## ÉCONOMIES

- Précision au 10<sup>ème</sup> de degré
- Détection de fenêtre ouverte
- Verrouillage des commandes
- 3 programmes préenregistrés
- Programmation préenregistrée
- Fil pilote 6 ordres

Puissances (W)	L x H x Ép* (mm)	Poids (kg)	Réf.
500	340 x 440 x 104	2,8	M112111
750	340 x 440 x 104	2,8	M112112
1000	420 x 440 x 104	3,4	M112113
1250	500 x 440 x 104	3,8	M112114
1500	580 x 440 x 104	4,5	M112115
1750	660 x 440 x 104	5,0	M112116
2000	740 x 440 x 104	5,7	M112117

\* Épaisseur : installé au mur avec son dossier de fixation



Classe II  
IPx4 - IK08  
Mono 230 V

Garantie 3 ans

# BI-JONCTION

Le double raccordement permet de répartir les charges entre le collectif et l'individuel. Le collectif assure un niveau de confort de base en laissant libre choix à l'occupant de moduler son confort.



## VOS CLIENTS VONT AIMER

Une solution unique adaptée aux gestionnaires et aux bailleurs.

Convecteur et panneau rayonnant.

L'Origine France Garantie.

### 1 Double émetteur rayonnant

Les éléments ultra-rayonnants, monobloc et monométal en alliage spécial d'aluminium, sont conçus pour la réactivité du transfert de chaleur sur toute leur surface pour un rayonnement immédiat, dirigé vers le centre de la pièce.

Le rayonnant dispose de deux émetteurs rayonnants, un pour chaque alimentation.

### 2 Double élément chauffant pour le convecteur

Il permet une montée en température très rapide et un échange optimisé entre l'élément chauffant monométal en alliage spécial d'aluminium et la pièce.



### Commandes simples d'utilisation

#### MODÈLES BI-JONCTION - RAYONNANTS

Épaisseur : 117 mm

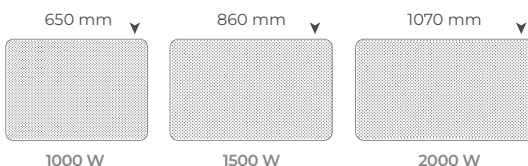

## ÉCONOMIES

- Précision au 10<sup>ème</sup> de degré
- Détection de fenêtre ouverte
- Verrouillage des commandes
- 3 programmes préenregistrés
- Programmation préenregistrée
- Fil pilote 6 ordres

Puissances (W)	L x H x Ép* (mm)	Poids (kg)	Références	Références
RAYONNANT BI-JONCTION RÉPARTITION DE PUISSANCE 1/2 - 1/2			DB1**	DB43**
1000	650 x 435 x 117	5,4	M135110	M135113
1500	860 x 435 x 117	6,0	M135111	M135114
2000	1070 x 435 x 117	7,0	M135112	M135115

\*\* Existe uniquement en : 1/2 collectif, 1/2 individuel

\* Épaisseur : installé au mur avec son dossier de fixation



Classe I  
IPX1- IK08

Mono 230 V installation selon  
NFC15100 et TE C15755

Garantie 3 ans



**MODÈLES BI-JONCTION - CONVECTEURS**

Épaisseur : 102 mm

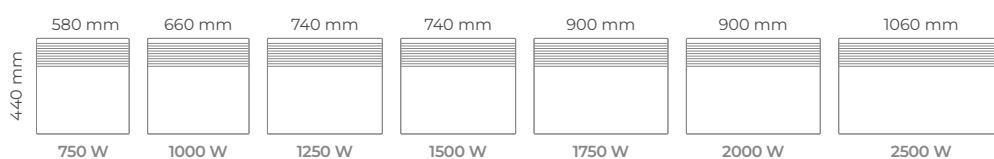

Puissances (W)	L x H x Ép* (mm)	Poids (kg)	Références 1/2 - 1/2	Références 2/3 - 1/3	Références 1/3 - 2/3
<b>CONVECTEUR DB1 - RÉFÉRENCES SELON RÉPARTITION DE PUISSANCE</b>					
750	580 x 440 x 102	4,9	M134126	-	-
1000	660 x 440 x 102	5,4	M134110	-	-
1250	740 x 440 x 102	6,0	M134111	M134113	M134112
1500	740 x 440 x 102	6,0	M134114	M134116	M134115
1750	900 x 440 x 102	7,0	M134117	M134119	M134118
2000	900 x 440 x 102	7,0	M134120	M134122	M134121
2500	1060 x 440 x 102	8,1	M134123	M134125	M134124
<b>CONVECTEUR DB3 - RÉFÉRENCES SELON RÉPARTITION DE PUISSANCE</b>					
750	580 x 440 x 102	4,9	M134143	-	-
1000	660 x 440 x 102	5,4	M134127	-	-
1250	740 x 440 x 102	6,0	M134128	M134130	M134129
1500	740 x 440 x 102	6,0	M134131	M134133	M134132
1750	900 x 440 x 102	7,0	M134134	M134136	M134135
2000	900 x 440 x 102	7,0	M134137	M134139	M134138
2500	1060 x 440 x 102	8,1	M134140	M134142	M134141
<b>CONVECTEUR DB4 - RÉFÉRENCES SELON RÉPARTITION DE PUISSANCE</b>					
750	580 x 440 x 102	4,9	M134159	-	-
1000	660 x 440 x 102	5,4	M134144	-	-
1250	740 x 440 x 102	6,0	M134145	M134147	M134146
1500	740 x 440 x 102	6,0	M134148	M134150	M134149
1750	900 x 440 x 102	7,0	M134151	M134153	M134152
2000	900 x 440 x 102	7,0	M134154	M134156	M134155
2500	1060 x 440 x 102	8,1	M134157	M134160	M134158

Répartition de puissance, le premier chiffre et la partie alimentée par le collectif, le second la partie alimentée par le compteur individuel du logement (exemple : 1500 W en 2/3 - 1/3, 1000 W collectif, 500 W individuel).

\* Épaisseur : installé au mur avec son dossier de fixation

	Classe I IPX1 - IK08	Mono 230 V installation selon NFC15100 et TE C15755	Garantie 3 ans
--	-------------------------	--	----------------

# ACCUTHERM

Radiateur à accumulation dynamique de chaleur en « Heures Creuses »

L'Accutherm est proposé en trois géométries, basse, extra-plate et haute, et plusieurs puissances. Il peut être équipé de modules adaptés à différentes configurations d'utilisation pour optimiser les économies d'énergie.



## ÉCONOMIES

**Double régulation intelligente haute précision très facile à utiliser**

Elle gère la charge en chaleur en fonction des besoins et de la charge restante et permet de réguler très précisément la température d'ambiance ce qui évite les à-coups de chaleur afin de conjuguer idéalement le confort et les économies d'énergie.



Chauffage classique



Accutherm

**Les économies du tarif réduit « Heures Creuses »**

En se chargeant de chaleur en « Heures Creuses » (HC), quand le tarif de l'énergie est le plus intéressant, et en la restituant tout au long de la journée, selon les besoins, Accutherm permet de réaliser des économies substantielles sur la facture d'électricité par rapport à un radiateur classique qui va fonctionner principalement au tarif plein « Heures Pleines » (HP).



## VOS CLIENTS VONT AIMER

Un radiateur conçu pour stocker la chaleur quand l'électricité est moins chère ou « verte », une solution pour réduire ses factures d'électricité et/ou son empreinte carbone.

Son rayonnement naturel important et une diffusion par air près du sol garantissent un confort idéal au long de la journée.

Un choix de régulation de charge et de confort, du tout manuel au tout automatique qui tient compte de l'isolation et de l'inertie du bâti.

L'Origine France Garantie.

Puissances (W)	Charge 8h (kWh)	L x H x Ép* (mm)	Poids (kg)	Références
SÉRIE BASSE				
2000	16	605 x 690 x 310	120,0	M100222
3000	24	780 x 690 x 310	170,0	M100224
4000	32	935 x 690 x 310	220,0	M100225
5000	40	1110 x 690 x 310	270,0	M100227
6000	48	1260 x 690 x 310	320,0	M100228
7500	60	1420 x 690 x 310	370,0	M100229
SÉRIE EXTRA PLATE				
1500	12	635 x 690 x 220	100,0	M100121
2000	16	780 x 690 x 220	130,0	M100122
2500	20	925 x 690 x 220	160,0	M100123
3000	24	1070 x 690 x 220	190,0	M100124
4000	32	1360 x 690 x 220	260,0	M100125
SÉRIE HAUTE				
4500	36	610 x 830 x 490	225,0	M100326
6000	48	770 x 830 x 490	320,0	M100328
7500	60	770 x 830 x 490	355,0	M100329

\* Épaisseur : installé au mur avec son dossier de fixation

**CONFORT**

Réactivité



Rayonnement



Inertie



Façade chaude

**Les commandes précises et faciles d'emploi**

Il suffit de choisir le module de commande de son choix et de le clipser en place pour changer d'accumulateur et en simplifier l'utilisation, automatiser la charge et la restitution afin de réaliser des économies substantielles.

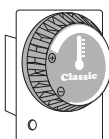

**Module « Tronic »**

Le module Tronic rend l'accumulateur autonome en termes de réglage du confort et une charge réglée manuellement, sauf s'il est complété par une sonde extérieure pour optimiser la charge en fonction des conditions climatiques.

**Réf : M090012**

**Module « Intégral SHC »**

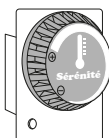
Le module Intégral SHC a été développé pour l'habitat collectif. Il dispose de toutes les fonctions du module Intégral avec en plus, pour les locataires, une action sur la consigne de confort limitée à + ou - 3°C.

**Réf : M090014**

**Module « Intégral »**

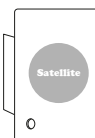
Le module Intégral est totalement automatique et parfaitement autonome, sans accessoire. Il régule la charge en tenant compte notamment de l'historique des charges et de l'inertie du bâtiment.

**Réf : M090013**

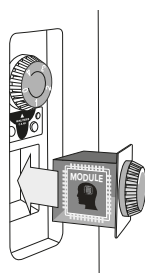
**Module « Satellite »**

Le module Satellite reçoit les consignes émises par un accumulateur équipé d'un des modules Intégral, par l'intermédiaire d'un simple fil (bus), pour un fonctionnement en parfaite harmonie.

**Réf : M090015**

**Modules de régulation**

Optionnels à insérer dans le boîtier sans ouverture de l'appareil et sans câblage.

**3 géométries**

La seule gamme d'accumulateurs disponible en 3 géométries qui permet de jouer de leur épaisseur comme de leur largeur afin de les installer là où la place est disponible.

**Accessoires**

	Compatibilité	Références
<b>A</b> Sonde extérieure de charge individuelle 8h 0/10V	Classe A et Tronic	M090018
<b>B</b> Sonde extérieure de charge individuelle 24h 0/10V	Classe A et Tronic	M090017
<b>C</b> Sonde murale d'ambiance	Tronic, Intégral et SHC	M090016
<b>D</b> Pied à roulettes pour manutention (série basse, l'unité)**		M090019
<b>E</b> Pied à roulettes pour manutention (série extra-plate, l'unité)**		M090021
<b>F</b> Pied à roulettes pour manutention (série haute, l'unité)**		M090020

**A**  
**B**  
**C**  
**D**  
**E**  
**F**

 Mono 230 V  
IP 21 - IK 08  
Classe 1

Tri 230 V

 Tri  
400 V + N

 Garantie  
3 ans

\*\* Les appareils « Série Basse » en 6 kW et 7,5 kW nécessitent 3 pieds, toutes les autres séries en nécessitent 2.







A woman with curly hair is relaxing in a white bathtub, her eyes closed and arms raised. A vibrant rainbow arc is positioned above her. The background is a plain, light-colored wall.

# SALLE DE BAINS



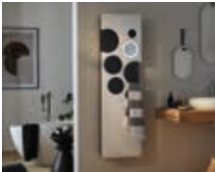









# Salle de bains

## Guide de choix

				
<b>OOK</b>	<b>BALICA</b>	<b>SENSUAL BAINS</b>	<b>ÉTIC BAINS</b>	<b>HÉLIA</b>
Radiateur sèche-serviettes à chaleur douce	Radiateur sèche-serviettes à chaleur douce	Radiateur sèche-serviettes à chaleur douce	Radiateur sèche-serviettes à chaleur douce	Radiateur sèche-serviettes compact
Page 72	Page 74	Page 76	Page 78	Page 80















### Design

Modèles					
Coloris					
Puissances	1500 W	de 1500 à 1650 W	de 500 à 750 W	1500 W	1200 W

### Connectivité

Connectivité						Intégré uniquement à une installation connectée par fil pilote
			En option	En option	En option	

### Confort

Rayonnement doux					
Réactivité					
Facilité d'étendage					

### Technologies de chauffe

Façade rayonnante					
Soufflerie					
Fluide caloporteur					
Émetteur infrarouge					

nouveau

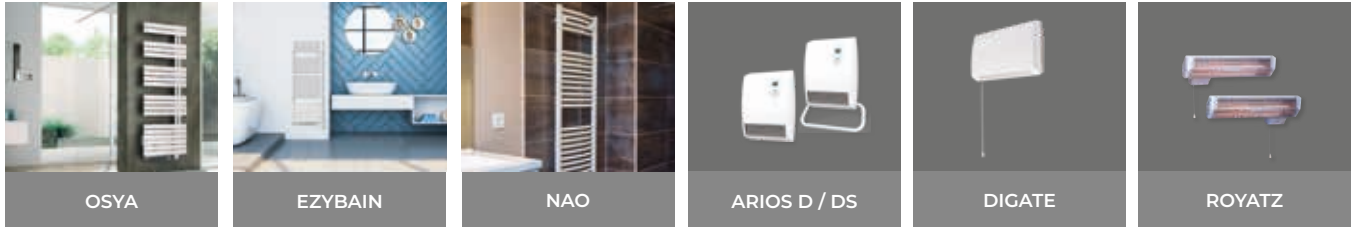

OSYA	EZYBAIN	NAO	ARIOS D / DS	DIGATE	ROYATZ
Radiateur sèche-serviettes à fluide	Radiateur sèche-serviette fluide : réglage intégré à portée de main, avec et sans soufflerie	Radiateur sèche-serviettes à fluide	Soufflant	Soufflant	Infrarouge
Page 82	Page 84	Page 86	Page 88	Page 89	Page 89

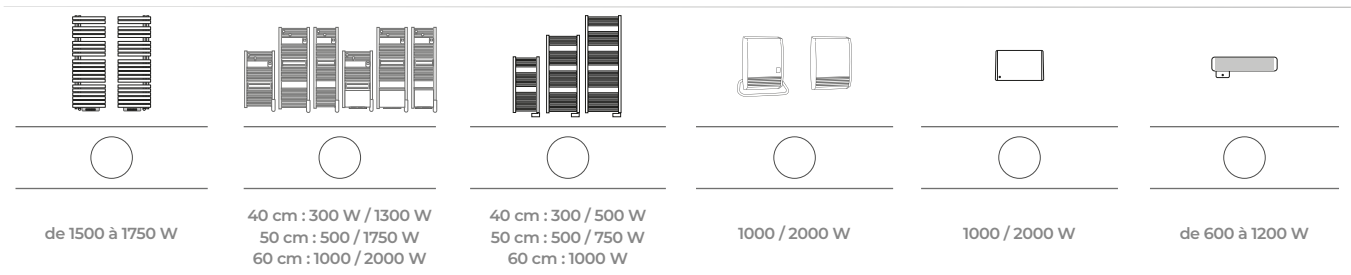

NC NC NC NC NC NC

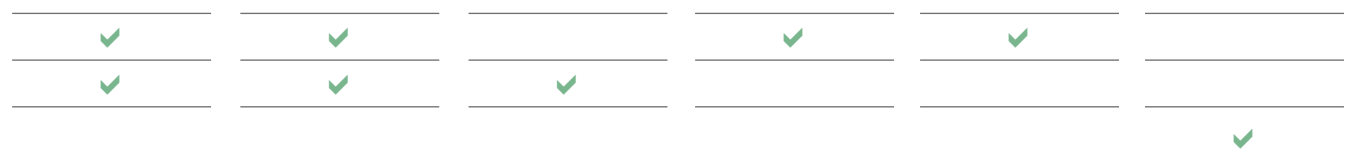
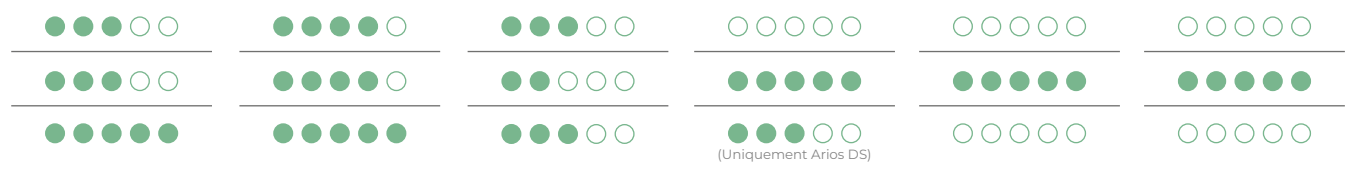

# OOK

Radiateur sèche-serviettes design et ludique à chaleur douce avec soufflerie

Le sèche-serviettes au design pop et ludique qui donne envie de buller dans la salle de bains.

Équipé d'une soufflerie discrète et d'un miroir grossissant (x7) le Ook présente une façade blanche avec des découpes en forme de bulle pour créer un effet de profondeur avec le panneau arrière anthracite.



## VOS CLIENTS VONT AIMER

Son design bulle, ludique et fonctionnel.

Son miroir grossissant lumineux intégré.

Une chaleur douce enveloppante renforcée par sa soufflerie.

Les économies d'énergie pilotées en mode connecté.

L'Origine France Garantie.

### 1 Régulation électronique numérique ultra précise

Gère très précisément le fonctionnement de l'élément chauffant pour garantir le confort souhaité.

### 2 Corps de chauffe

L'élément chauffant monobloc en aluminium transmet la chaleur silencieusement avec efficacité et rapidité.

### Soufflerie discrète

Pour un appoint de chaleur, Ook dispose d'une soufflerie indépendante de la façade, discrète et équipée d'un filtre anti-poussière nettoyable.



**Filtre antipoussière nettoyable avec témoin d'entretien**

**Une commande électronique à écran LCD rétro éclairé intégrée à portée de main**

Puissance (W)	L x H x Ép* (mm)	Poids (kg)	Références	
1500	750 + 750 soufflerie	440 x 1500 x 138	29,0	NEK2525TCEC

\* Épaisseur : installé au mur avec son dossier de fixation





Blanc satiné et anthracite

**CONFORT**

Rayonnement doux



Réactivité



Facilité d'étendage

**MODÈLE**

Épaisseur : 138 mm

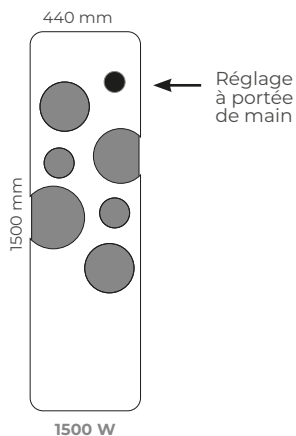
**ÉCONOMIES**

- Précision au 10<sup>ème</sup> de degré
- Indicateur comportemental
- Détection d'absence
- Smart boost automatique
- Boost réglable de 15 minutes à 2 heures
- Détection de fenêtre ouverte
- Fonctions bailleurs : verrouillage simple, verrouillage par code pin, encadrement de consigne
- Étalonnage de la température
- Programmation libre journalière et hebdomadaire
- 3 programmes préenregistrés
- 3 programmes libres
- Fil pilote numérique
- Fil pilote 6 ordres



Certificat d'Économies d'Énergie (CEE) fonctions avancées conformes aux exigences de la fiche d'opération BAR-TH-158.

 Classe II  
IP24 - IK08  
Mono 230 V

Garantie 3 ans

# BALICA

## Radiateur sèche-serviettes à chaleur douce

Design asymétrique, vraiment pratique pour les serviettes, confort au top, classique et chic !

Connectable avec le module intuitis connect with Netatmo, le Balica est proposé en modèles statique et dynamique, blanc satiné et anthracite. Le plus indispensable, une soufflerie discrète et efficace !



### VOS CLIENTS VONT AIMER

Un design asymétrique qui facilite la pose des serviettes.

Une chaleur douce enveloppante renforcée par sa soufflerie.

Les économies d'énergie pilotées en mode connecté.

L'Origine France Garantie.



### 1 Régulation électronique numérique ultra précise

Gère très précisément le fonctionnement de l'élément chauffant pour garantir le confort souhaité.

### 2 Corps de chauffe

L'élément chauffant monobloc en aluminium transmet la chaleur silencieusement avec efficacité et rapidité.

### Soufflerie discrète

Pour un appoint de chaleur, Balica dispose d'une soufflerie indépendante de la façade, discrète et équipée d'un filtre anti-poussière nettoyable.

Filtre antipoussière nettoyable avec témoin d'entretien

Commandes simples d'utilisation

	Puissances (w)	L x H x Ép* (mm)	Poids (kg)	Réf. Blanc	Réf. Anthracite
AVEC SOUFFLERIE					
1500	500 + 1000 soufflerie	506 x 1148 x 138	11,5	M109215	M109225
1650	650 + 1000 soufflerie	506 x 1463 x 138	14,0	M109216	M109226
STATIQUE					
500		506 x 1148 x 120	9,0	M109211	M109221
650		506 x 1463 x 120	11,5	M109212	M109222

\* Épaisseur : installé au mur avec son dossier de fixation



Gris anthracite



Blanc satiné

## CONFORT

Rayonnement doux



Réactivité



Facilité d'étendage



### MODÈLES

Épaisseur : 120 mm

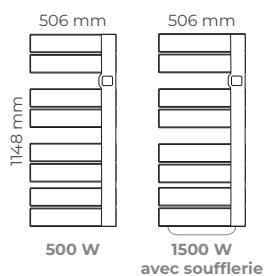

### MODÈLES

Épaisseur : 138 mm (soufflerie)

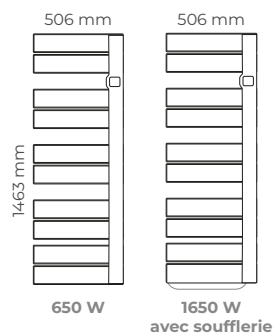

CONNECTABLE  
AVEC UN MODULE  
EN OPTION



PLUS D'INFOS  
VOIR PAGE 126

## ÉCONOMIES

- Précision au 10<sup>ème</sup> de degré
- Indicateur comportemental
- Détection d'absence
- Boost réglable de 15 minutes à 2 heures
- Détection de fenêtre ouverte
- Fonctions bailleurs : verrouillage simple, verrouillage par code pin, encadrement de consigne
- Étalonnage de la température
- Programmation libre journalière et hebdomadaire
- 3 programmes préenregistrés
- 3 programmes libres
- Fil pilote numérique
- Fil pilote 6 ordres



Certificat d'Économies d'Énergie (CEE) fonctions avancées conformes aux exigences de la fiche d'opération BAR-TH-15B.



Classe II  
IP24 - IK08  
Mono 230 V

Garantie 3 ans

# SENSUAL BAINS

Radiateur chaleur douce et sèche-serviettes

## Un design ultra-fin et extra-plat

Connectable avec le module intuitif connect with Netatmo, le Sensual Bains est proposé en deux puissances, finition blanc satiné. Le détail qui fait la différence, une patère double avec 4 couleurs au choix pour s'harmoniser avec les couleurs d'ambiance des salles de bains.



## VOS CLIENTS VONT AIMER

Un radiateur extra-plat et ultra-fin.

Une chaleur douce rayonnante.

Les économies d'énergie pilotées en mode connecté.

L'Origine France Garantie.

### 1 Régulation électronique numérique ultra précise

Gère très précisément le fonctionnement de l'élément chauffant pour garantir le confort souhaité.

### 2 Corps de chauffe

L'élément chauffant monobloc en aluminium transmet la chaleur silencieusement avec efficacité et rapidité.



Filter antipoussière nettoyable avec témoin d'entretien



Une patère double incluse avec 4 couleurs au choix

Puissances (W)	L x H x Ép* (mm)	Poids (kg)	Références
500	442 x 1510 x 65 (137 avec barres)	18,2	NEK2501TCEC
750	442 x 1510 x 65 (137 avec barres)	19,2	NEK2502TCEC

\* Épaisseur : installé au mur avec son dossier de fixation



Blanc satiné

## CONFORT

Rayonnement doux



Réactivité



Facilité d'étendage



## MODÈLES

Épaisseur : 65 mm (137 mm avec barres)

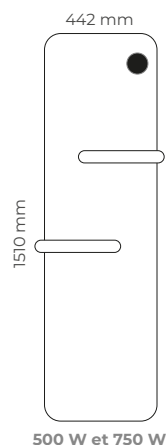

**CONNECTABLE  
AVEC UN MODULE  
EN OPTION**



**PLUS D'INFOS  
VOIR PAGE 126**

## ÉCONOMIES

- Précision au 10<sup>ème</sup> de degré
- Indicateur comportemental
- Détection d'absence
- Smart boost automatique
- Boost réglable de 15 minutes à 2 heures
- Détection de fenêtre ouverte
- Fonctions bailleurs : verrouillage simple, verrouillage par code pin, encadrement de consigne
- Étalonnage de la température
- Programmation libre journalière et hebdomadaire
- 3 programmes préenregistrés
- 3 programmes libres
- Fil pilote numérique
- Fil pilote 6 ordres



Certificat d'Économies d'Énergie (CEE) fonctions avancées conformes aux exigences de la fiche d'opération BAR-TH-15B.



Classe II  
IP24 - IK08  
Mono 230 V

Garantie 3 ans

# ÉTIC BAINS

Radiateur sèche-serviettes  
chaleur douce avec soufflerie

Design, élégant, pratique, performant et connectable  
avec le module intuis connect with Netatmo.

Les détails qui changent tout, une soufflerie intégrée et des barres  
repositionnables en hauteur (patère intégrée), à droite ou à gauche au choix et  
qui permettent l'étendage d'une serviette et l'accrochage d'un peignoir.



## VOS CLIENTS VONT AIMER

Les barres de séchages en Inox.

Un style élégant et discret.

Une diffusion expresse  
de la chaleur.

Les économies d'énergie pilotées  
en mode connecté.

L'Origine France Garantie.

### 1 Régulation électronique numérique ultra précise

Gère très précisément le  
fonctionnement de l'élément chauffant  
pour garantir le confort souhaité.

### 2 Corps de chauffe

**L'élément chauffant monobloc :**  
optimisé pour une diffusion douce  
et rapide de la chaleur.

### Soufflerie discrète

Pour un appoint de chaleur, Étic bains  
dispose d'une soufflerie indépendante  
de la façade, discrète et équipée  
d'un filtre anti-poussière nettoiyable.



**Filtre antipoussière  
nettoyable avec  
témoin d'entretien**

Puissance (W)	L x H x Ép* (mm)	Poids (kg)	Références
1500	700 + 800 soufflerie	440 x 1074 x 152	14,4 NEK2455SEEC

\* Épaisseur : installé au mur avec son dossier de fixation



Blanc satiné

## CONFORT

Rayonnement doux



Réactivité



Facilité d'étendage



### MODÈLE

Épaisseur : 152 mm

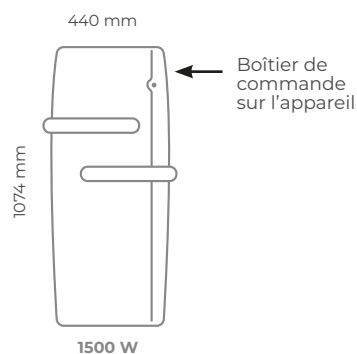

**CONNECTABLE  
AVEC UN MODULE  
EN OPTION**



**PLUS D'INFOS  
VOIR PAGE 126**

## ÉCONOMIES

- Précision au 10<sup>ème</sup> de degré
- Indicateur comportemental
- Détection d'absence
- Boost réglable de 15 minutes à 2 heures
- Détection de fenêtre ouverte
- Fonctions bailleurs : verrouillage simple, verrouillage par code pin, encadrement de consigne
- Étalonnage de la température
- Programmation libre journalière et hebdomadaire
- 3 programmes préenregistrés
- 3 programmes libres
- Fil pilote numérique
- Fil pilote 6 ordres



Certificat d'Économies d'Énergie (CEE) fonctions avancées conformes aux exigences de la fiche d'opération BAR-TH-158.



Classe II  
IP24 - IK08  
Mono 230 V

Garantie 3 ans

# HÉLIA

Radiateur sèche-serviettes  
chaleur douce avec soufflerie

Compact et puissant pour les petites salles de bains, Hélia est décliné en deux couleurs tendances, blanc satiné et anthracite. Les détails qui font la différence, une soufflerie intégrée et deux barres repositionnables à droite ou à gauche, pour faciliter l'étendage.



## VOS CLIENTS VONT AIMER

Séchage pratique avec les barres multiposition haut / bas et droite / gauche.

Un style compact et épuré.

Une diffusion expresse de la chaleur renforcée par la soufflerie.

Les économies d'énergie grâce aux détecteurs de présence et de fenêtre ouverte.

L'Origine France Garantie.

### 1 Régulation électronique numérique ultra précise

Gère très précisément le fonctionnement de l'élément chauffant pour garantir le confort souhaité.

### 2 Corps de chauffe

L'élément chauffant monobloc en aluminium transmet la chaleur silencieusement avec efficacité et rapidité.

### Soufflerie discrète

Pour un appoint de chaleur, Hélia dispose d'une soufflerie indépendante de la façade, discrète et équipée d'un filtre anti-poussière nettoyable.

### Filtre antipoussière nettoyable avec témoin d'entretien



### Commandes simples d'utilisation

Puissance (w)	L x H x Ép* (mm)	Poids (kg)	Réf. Blanc	Réf. anthracite	
1200	500 + 700 soufflerie	360 x 742 x 172	7,6	NEK2514SEEC	NEK2514SEHS

\* Épaisseur : installé au mur avec son dossier de fixation





Blanc satiné



Anthracite

## CONFORT

Rayonnement doux



Réactivité



Facilité d'étendage



### MODÈLE

Épaisseur : 172 mm

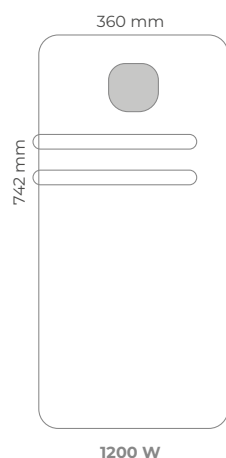

**CONNECTABLE**  
UNIQUEMENT  
PAR FIL PILOTE

**PLUS D'INFOS**  
VOIR PAGE 135

## ÉCONOMIES

- Précision au 10<sup>ème</sup> de degré
- Indicateur comportemental
- Détection d'absence
- Détection de fenêtre ouverte
- Boost réglable de 15 minutes à 2 heures
- Fonctions baigneurs : verrouillage simple, verrouillage par code pin, encadrement de consigne
- Programmation libre journalière et hebdomadaire
- 3 programmes préenregistrés
- 3 programmes libres
- Fil pilote numérique
- Fil pilote 6 ordres



Certificat d'Économies d'Énergie (CEE) fonctions avancées conformes aux exigences de la fiche d'opération BAR-TH-158.



Classe II  
IP24 - IK08  
Mono 230 V

Garantie 3 ans

# OSYA

## Radiateur sèche-serviettes asymétrique avec soufflerie

Le radiateur fluide asymétrique classique, joliment dessiné et bien pensé.

Osyas est disponible en deux puissances. Les détails qui font la différence, une soufflerie pour une montée en température rapide.

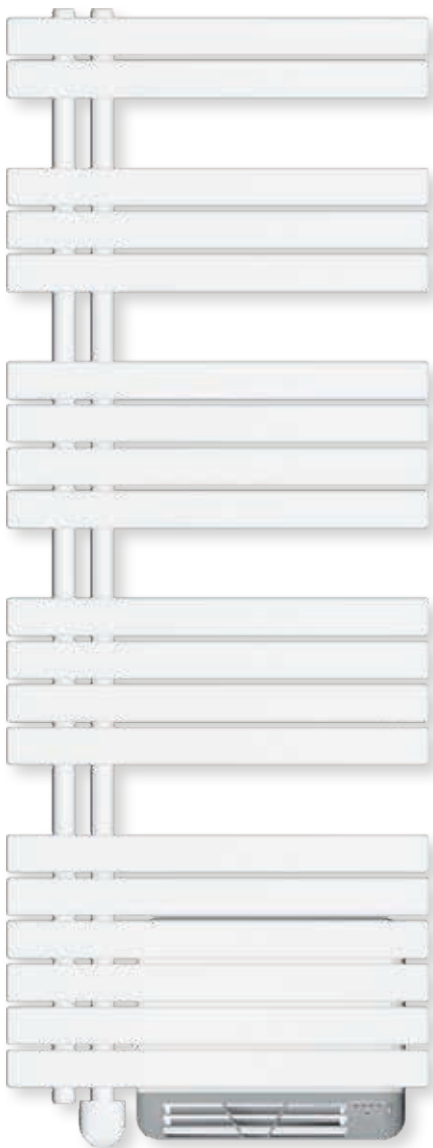

### VOS CLIENTS VONT AIMER

Asymétrique gauche et droite pour s'adapter à tous les espaces.

Un radiateur extra-plat et ultra-fin.

Une soufflerie pour un appoint de chaleur rapide.

### Soufflerie discrète

Pour un appoint de chaleur, Osyas dispose d'une soufflerie indépendante de la façade, discrète et équipée d'un filtre anti-poussière nettoiable.



Commande murale déportée à liaison radio s'installe librement dans la pièce.



Puissances (W)	L x H x Ép* (mm)	Poids (kg)	Références	
OSYA SOUFLANT (COLLECTEURS VERTICAUX À DROITE)				
1500	500 + 1000 soufflerie	550 x 1114 x 110	13,6	NEK2555FDTP
1750	750 + 1000 soufflerie	550 x 1478 x 110	18,3	NEK2556FDTP
OSYA SOUFLANT (COLLECTEURS VERTICAUX À GAUCHE)				
1500	500 + 1000 soufflerie	550 x 1114 x 110	13,6	NEK2555FGTP
1750	750 + 1000 soufflerie	550 x 1478 x 110	18,3	NEK2556FGTP

\* Épaisseur : installé au mur avec son dossier de fixation



Blanc satiné

## CONFORT

Rayonnement doux



Réactivité



Facilité d'étendage



## MODÈLES

Épaisseur : 110 mm

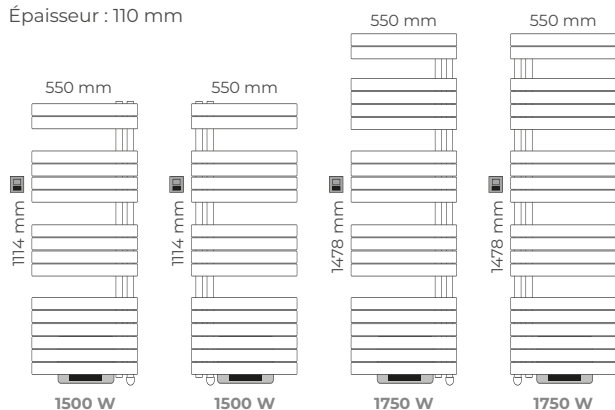

## ÉCONOMIES

- Régulation électronique précise
- Détection de fenêtre ouverte
- Boost réglable de 15 minutes à 2 heures
- Programmation libre journalière et hebdomadaire
- Programmation préenregistrée
- Fil pilote 6 ordres
- Filtre antipoussière nettoiable



Classe II  
IP24 - IK08  
Mono 230 V

Garantie 3 ans

# EZYBAIN & EZYBAIN BOOST

nouveau

La ligne de radiateur sèche-serviette fluide conçue et fabriquée en France par intuitis\*

Pratique et confortable avec ses patères repositionnables et sa barre de séchage basculante intégrés et son contrôle ergonomique à portée de main

## EZYBAIN

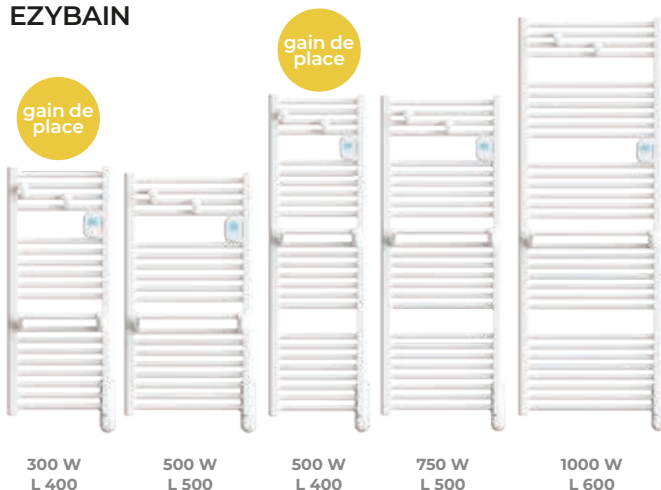

## VOS CLIENTS VONT AIMER

La chaleur douce de l'inertie fluide.

Les serviettes et peignoirs chauds au bon moment.

La grande capacité d'étendage.

Le soufflant en acier avec filtre anti-poussière nettoyable activable jusqu'à 2 heures.

La fonction « repeat » pour programmer ses BOOST sans prise de tête.

Les formats gain de place.

Sa fabrication en France.

## EZYBAIN BOOST

Soufflerie d'appoint 800 à 1000 W



**Filtre antipoussière nettoyable avec témoin d'entretien**

**Capacité de séchage augmentée**

2 patères accroche-peignoir multi-position et barre pivotante incluses



## Fixations

Fixations adaptées à la salle de bain. 4 consoles de fixation réglables en profondeur pour absorber les différences d'épaisseur liées au carrelage mural. Les 2 fixations supérieures sont masquées à l'arrière pour libérer de l'espace de séchage.



\* Ezybain est conçu et fabriqué dans nos usines en France. Mais la part de composants d'origine étrangère ne permet pas d'atteindre les critères OFG.

**Interface de réglage à portée de main**

Vaste écran LCD rétro éclairé



Blanc

## CONFORT

Rayonnement doux



Réactivité



Facilité d'étendage



### EZYBAIN STATIQUE

Épaisseur : 103 mm

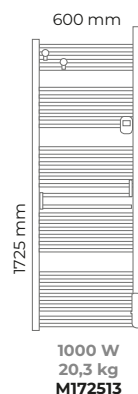
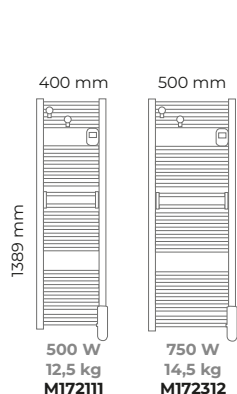
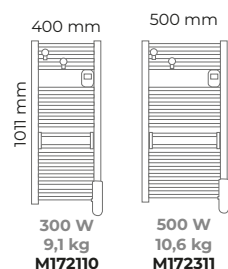

### EZYBAIN BOOST

Épaisseur : 127 mm

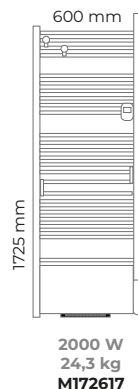
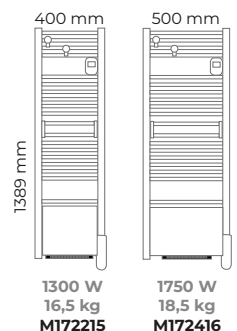
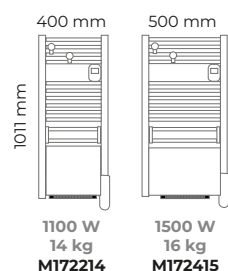

## ÉCONOMIES

- Précision au 10<sup>ème</sup> de degré
- Indicateur comportemental
- Détection de fenêtre ouverte
- Boost réglable de 15 minutes à 2 heures
- Fonction repeat : 2 plages de BOOST matin et soir
- Fonctions bailleurs : verrouillage simple, verrouillage par code pin, encadrement de consigne
- Étalonnage de la température
- Programmation libre journalière et hebdomadaire
- 3 programmes préenregistrés
- 3 programmes libres
- Fil pilote 6 ordres



Classe II  
IP24 - IK08  
Mono 230 V

Garantie 3 ans

# NAO

## Radiateur sèche-serviettes fluide à tubes ronds

Nao est proposé en trois modèles et plusieurs puissances, et en modèle étroit couleur blanc.



VOS CLIENTS VONT AIMER

Radiateur traditionnel,  
une bonne option économique.



### Nao

- Boîtier de commande intégré
- Programmation intégrée
- Détection de fenêtre ouverte
- Affichage digital rétroéclairé

Puissances (W)	L x H x Ép* (mm)	Poids (kg)	Références
NAO STATIQUE			
500 W	500 x 944 x 130	10,6	M121311
750 W	500 x 1322 x 130	14,5	M121312
1000 W	600 x 1658 x 130	20,3	M121513
NAO ÉTROIT STATIQUE			
300 W	400 x 944 x 130	9,1	M121110
500 W	400 x 1322 x 130	12,5	M121111

\* Épaisseur : installé au mur avec son dossier de fixation



Blanc

CONFORT

Rayonnement doux



Réactivité



Facilité d'étendage



NAO

Épaisseur : 130 mm

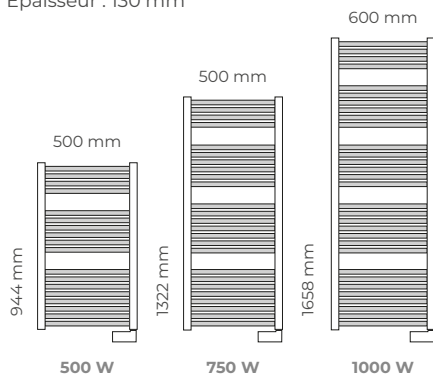

NAO ÉTROIT

Épaisseur : 130 mm

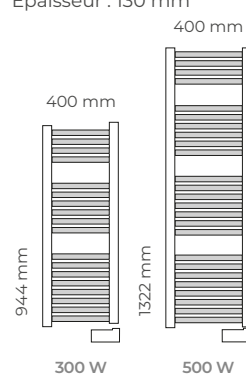

ÉCONOMIES

- Régulation électronique précise
- Détection de fenêtre ouverte
- Boost réglable de 15 minutes à 2 heures
- Programmation libre journalière et hebdomadaire
- Programmation préenregistrée
- Fil pilote 6 ordres



Classe II  
IP44 - IK08  
Mono 230 V

Garantie 3 ans

\* Modèle dynamique : NF

# ARIOS DS & D

Soufflant à régulation électronique

Arios est proposé en deux versions, "**chauffage + séchage**" avec une barre de séchage ou "**chauffage**", en blanc satiné. Les plus, une puissance en régulation de 1000 W et un mode turbo de 2000 W.



## ARIOS DS version chauffage + séchage

- Puissance en Régulation - 1000 W
- Puissance en Turbo - 2000 W
- Largeur 41 cm
- Régulation de la température sur 1000 W
- Marche forcée minutée (120 minutes max) sur 2000 W
- Soufflerie avec un filtre anti-poussière nettoyable
- Carrosserie tout acier



VOS CLIENTS VONT AIMER

Un style compact.

L'Origine France Garantie.



## ARIOS D version chauffage

- Puissance en Régulation - 1000 W
- Puissance en Turbo - 2000 W
- Largeur 31 cm

### Commandes pratiques & fonctions à économie d'énergies

Un boîtier de commande pensé pour être très facile d'emploi afin de profiter de toute l'intelligence de l'appareil en toute simplicité. Avec ses détecteurs et ses fonctions avancées propres à l'univers de la salle de bains, il réagit intelligemment à son environnement.

Il permet aussi de programmer, pour chaque jour de la semaine, une salle de bains et des serviettes chaudes aux heures souhaitées et de faire un maximum d'économies avec le meilleur confort, au bon moment.

### Un chauffage efficace

Dans tous les cas de figure, l'air est soufflé vers le centre de la salle de bains pour apporter au plus vite une sensation de bien-être à l'utilisateur.



Classe II  
IP24 - IK08  
Mono 230 V

Garantie 3 ans

Puissances (W)	L x H x Ép* (mm)	Poids (kg)	Références
----------------	------------------	------------	------------

ARIOS			
-------	--	--	--

1000 / 2000	310 x 410 x 140	4,7	M132117
-------------	-----------------	-----	---------

ARIOS DS			
----------	--	--	--

1000 / 2000	410 x 485 x 165	5,2	M132217
-------------	-----------------	-----	---------

\* Épaisseur : installé au mur avec son dossier de fixation



# DIGATE

## Soufflant gain de place

Idéal au-dessus de la porte ou d'un miroir.  
Adapté pour les espaces de petite taille.



- Pratique et discret
- Le soufflant Digate "gain de place", placé en hauteur (au-dessus d'une porte, d'un lavabo..) est recommandé pour les salles d'eau, salles de bains, cuisines
- Toujours efficace
- Sa double puissance 1000 W/2000 W permet de s'adapter aux besoins tout au long de la saison d'hiver
- Avec sa minuterie (15 minutes), il est parfaitement adapté pour les lieux publics (hôtels, centres sportifs...)
- Carrosserie tout acier



Classe II  
IP24 - IK08  
Mono 230 V

Garantie 3 ans

Puissances (W) L x H x Ép\* (mm) Poids (kg) Références

AVEC MINUTERIE 15 MINUTES

Puissances (W)	L x H x Ép* (mm)	Poids (kg)	Références
1000 / 2000	290 x 230 x 136	2,9	M148117

\* Épaisseur : installé au mur avec son dossier de fixation

# ROYATZ

## Infrarouge gain de place

Idéal au-dessus de la porte ou d'un miroir.  
Adapté pour les espaces réduits.

- Disponible en version de 600 à 1200 W
- L'infrarouge Royatz est équipé d'une minuterie (15 minutes)
- Le boîtier de commande s'installe indifféremment à gauche ou à droite



Classe II  
IP24 - IK08  
Mono 230 V

Garantie 3 ans

Puissances (W) L x H x Ép\* (mm) Poids (kg) Références

AVEC MINUTERIE 15 MINUTES

Puissances (W)	L x H x Ép* (mm)	Poids (kg)	Références
600	450 x 155 x 131	1,0	M131112
1200	450 x 155 x 131	1,1	M131114

\* Épaisseur : installé au mur avec son dossier de fixation





# TERTIAIRE & INDUSTRIE

Proposez des solutions  
de chauffage performantes  
pour le tertiaire et l'industrie.



# Tertiaire et industrie

## Guide de choix

LIMITATION DES PERTES ÉNERGÉTIQUES EN CRÉANT UN « ÉCRAN INVISIBLE »		CHAUFFAGE GLOBAL	
STOPAIR RIDEAUX D'AIR		AIRPULS AÉROTHERMES	DYBOX MT CASSETTE MOYENNE TEMPÉRATURE
			
Page 94	Page 94	Page 100	Page 106

### Destination

**LOCAUX TERTIAIRES  
À PETITE ENTRÉE  
À OUVERTURES  
FRÉQUENTES**

- ▶ Magasins
- ▶ Guichets
- ▶ Petits commerces
- ▶ ...

**LOCAUX TERTIAIRES  
À ENTRÉES LARGE  
À OUVERTURES  
FRÉQUENTES**

- ▶ Salles d'exposition
- ▶ Showroom
- ▶ Magasins
- ▶ ...

**LOCAUX TERTIAIRES ET  
INDUSTRIELS DE GRAND  
VOLUME MOYENNEMENT  
ISOLÉS**

- ▶ Entrepôts
- ▶ Industries
- ▶ Salles de sport
- ▶ Salles d'exposition
- ▶ ...

**LOCAUX AVEC  
GRANDE  
HAUTEUR SOUS  
PLAFOND**

- ▶ Gymnases
- ▶ Hangars
- ▶ Showroom
- ▶ ...

### Isolation

Extérieur abrité		—	—	—	—
Mal isolé		—	—	—	—
Moyennement isolé		✓	✓	✓	✓
Bien isolé		✓	✓	✓	✓

### Installation

› MUR  
› PLAFOND

› MUR  
› PLAFOND  
› ENCASTRÉ

› MUR  
› PLAFOND  
› SOL

› PLAFOND

## NOUVEAU







Découvrez notre nouveau configurateur, un outil d'aide au dimensionnement conçu pour vous permettre de réaliser un chiffrage estimatif des projets de chauffage dans les installations tertiaires et industriels.

Indiquez les caractéristiques et la configuration du lieu à équiper, le configurateur vous proposera la solution de chauffage la plus adaptée aux besoins de vos clients.

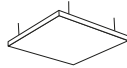

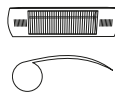
CHAUFFAGE GLOBAL	CHAUFFAGE LOCALISÉ	CHAUFFAGE D'APPOINT	CHAUFFAGE POUR LOCAUX SPÉCIFIQUES
------------------	--------------------	---------------------	-----------------------------------

DYBOX BT CASSETTE BASSE TEMPÉRATURE	INFRAROUGES			AÉROTHERME MOBILE	ANTICHOC	TRIPHASÉ
	IRC	IRM	IRC DÉCO ÉQUILIBRE			

	<b>nouveau</b> 					
Page 118	Page 110	Page 114	Page 116 et 117	Page 120	Page 122	Page 123

SALLES ET LOCAUX TERTIAIRES	ZONES LOCALISÉES INTÉRIEURES ET EXTÉRIEURES	ZONES LOCALISÉES	ZONES LOCALISÉES DE TERRASSE	TOUS LOCAUX DE PETIT VOLUME EN APPOINT	LIEUX RECEVANT DU PUBLIC	ATELIERS
<ul style="list-style-type: none"> <li>▶ Salles d'exposition</li> <li>▶ Bureaux</li> <li>▶ Salles de réunion</li> <li>▶ ...</li> </ul>	<ul style="list-style-type: none"> <li>▶ Entrepôts</li> <li>▶ Ateliers</li> <li>▶ Lieux de culte</li> <li>▶ ...</li> </ul>	<ul style="list-style-type: none"> <li>▶ Entrepôts</li> <li>▶ Ateliers</li> <li>▶ ...</li> </ul>	<ul style="list-style-type: none"> <li>▶ Terrasses</li> <li>▶ Cafés</li> <li>▶ ...</li> </ul>	<ul style="list-style-type: none"> <li>▶ Chantiers</li> <li>▶ Garages</li> <li>▶ Ateliers</li> <li>▶ Salles Polyvalentes</li> <li>▶ ...</li> </ul>	<ul style="list-style-type: none"> <li>▶ Collèges</li> <li>▶ Gares</li> <li>▶ ...</li> </ul>	<ul style="list-style-type: none"> <li>▶ Ateliers</li> <li>▶ ...</li> </ul>
—	✓	—	✓	—	—	—
—	✓	✓	✓	—	—	—
✓	✓	✓	✓	✓	—	—
✓	✓	✓	✓	✓	✓	✓
› PLAFOND	› MUR › PLAFOND	› MUR › PLAFOND	› MUR	› SOL	› MUR	› MUR

# STOPAIR

Rideaux d'air  
courts - longs - encastrables

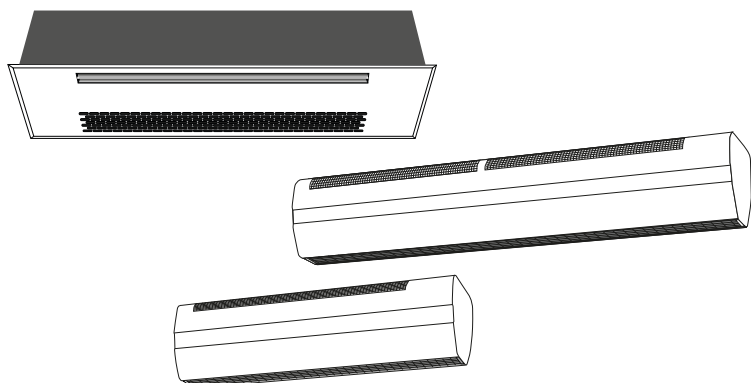

## CAS D'USAGE

- ▶ Magasins
- ▶ Guichets
- ▶ Petits commerces
- ▶ Salles d'exposition
- ▶ Showroom
- ▶ ...



## Objectif : limiter les déperditions de chaleur en créant un écran invisible

### SÉRIE COURTE

hauteur d'installation jusqu'à 2,30 mètres

### SÉRIE LONGUE

hauteur d'installation jusqu'à 3 mètres

nouveau

### SÉRIE ENCASTRABLE

hauteur d'installation jusqu'à 3 mètres en toute discrétion



Pour information : boîtier de commande intégré sur le rideau d'air 2000 / 4000

### LES ATOUTS

- ▶ **Résistance spiralée** : optimisation de la chauffe, chaleur homogène, longévité.
- ▶ **Support multiposition** : s'installe au mur ou au plafond, orientable.
- ▶ **Installation rapide et simple** : raccordement du boîtier de commande par deux fils (non polarisés). Mise en réseau des rideaux d'air avec un seul fil.

#### Ils limitent les déperditions thermiques

Le rideau d'air est l'appareil idéal pour les locaux dont l'activité nécessite de fréquentes ouvertures sur l'extérieur. Fixé au-dessus de la porte d'entrée, il produit un véritable **écran d'air pulsé qui limite les déperditions thermiques**.

#### Ils sont efficaces en hiver, en été... toute l'année

**En été**, ils empêchent **l'air chaud** de pénétrer à l'intérieur et repoussent les intrusions d'éléments indésirables tels que **poussières**, insectes volants, **gaz d'échappement**, etc.

#### Ils s'adaptent aux saisons

- **Pleine puissance chauffage** : en plein hiver.
- **Demi puissance chauffage** : aux printemps et en automne.
- **Ventilation d'air ambiant** : en été.

#### Ils s'adaptent avec précision

Pour adapter la **puissance de fonctionnement** du rideau d'air aux conditions météorologiques locales (vents, etc).

# STOPAIR

Rideaux d'air courts - longs - encastrables



## Plusieurs possibilités d'installation

La modularité : comment s'adapter aux contraintes de hauteur et de largeur d'une porte d'accès

Nos rideaux d'air peuvent être associés les uns aux autres pour composer **un écran homogène** couvrant l'ouverture à équiper, quelle que soit sa largeur et jusqu'à 3 mètres de hauteur.

## Une fixation ingénieuse et réglable au mur...

Avec son système de fixation spécial, une seule personne suffit pour poser et régler nos rideaux d'air. Pose facile grâce à un **gabarit de pose**.

Ils sont orientables de 45° pour obtenir un **rendement optimum** en fonction des conditions particulières de chaque utilisation (exposition aux vents forts, grandes différences thermiques, etc.)

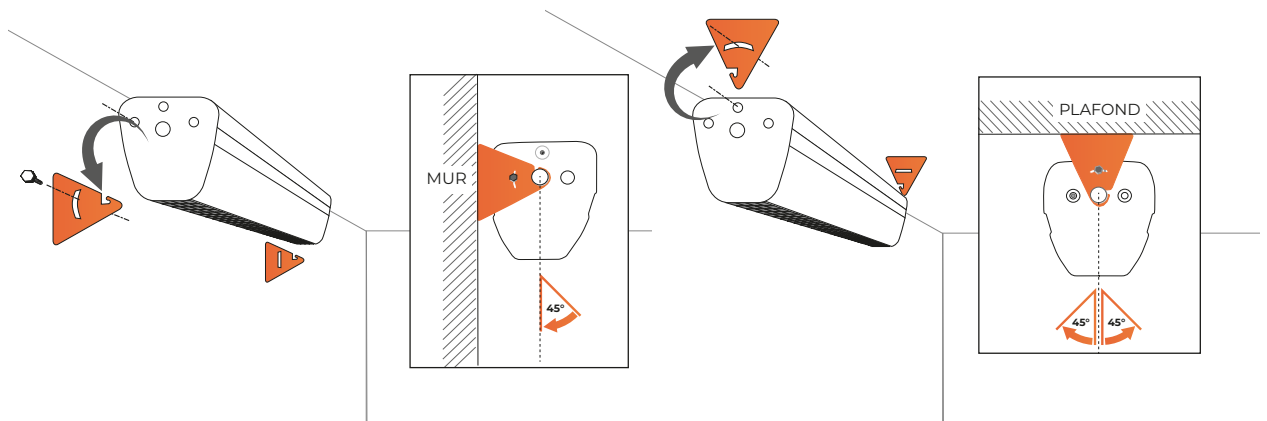



## Une conception optimisée pour la performance

Résistances blindées à ailettes spiralées pour un flux d'air très homogène

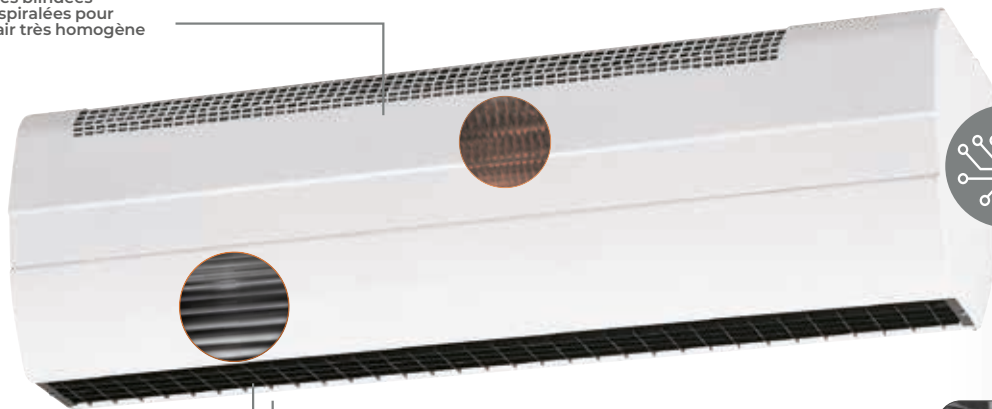

Turbine haute efficacité

Grille alvéolée directionnelle



Régulation électronique intégrée

... comme au plafond (modèle encastrable)

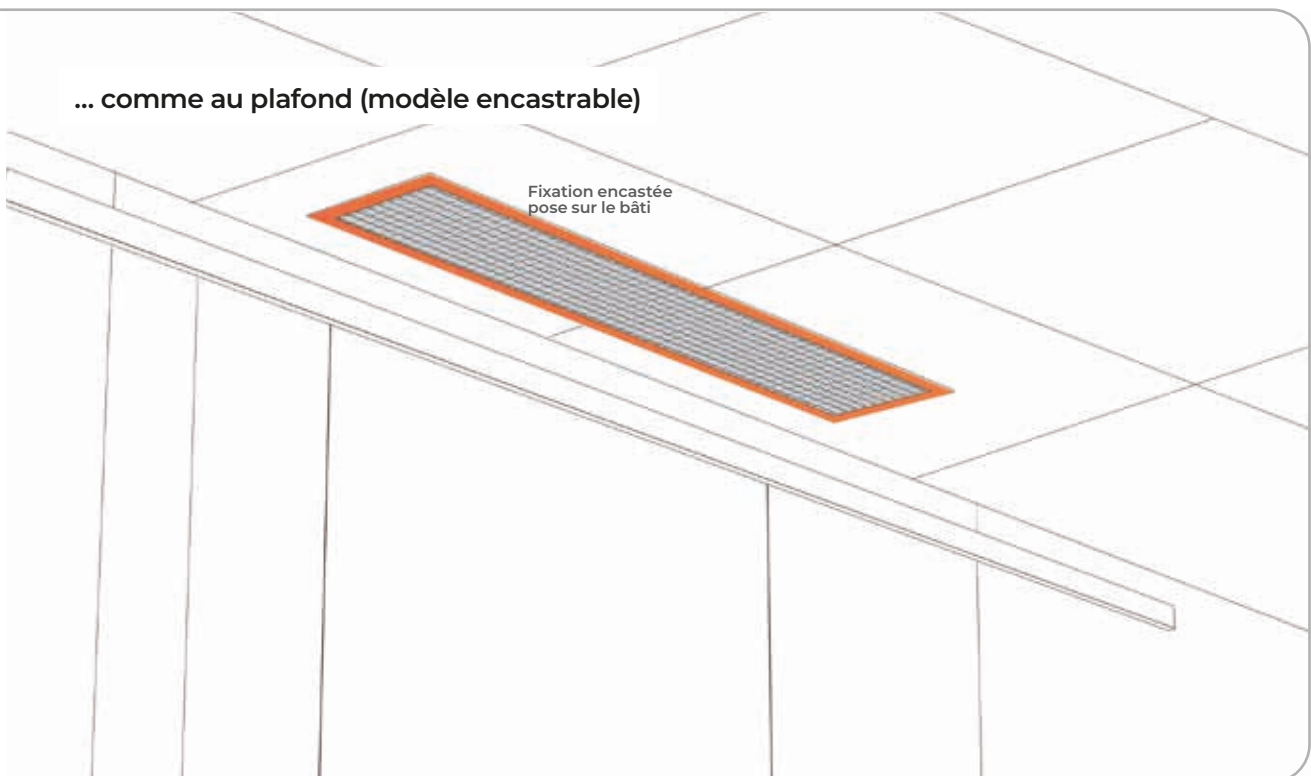

Fixation encastrée pose sur le bâti

# STOPAIR

Rideaux d'air courts - longs - encastrables

## Boîtier de commande : installation et raccordement

### Un boîtier de commande simple et intuitif

Il permet de piloter de un à vingt rideaux d'air en réglant la température de confort de son choix pour le local. Son bouton rotatif offre le **choix du mode de chauffage** en fonction du **type d'installation, des besoins et de la saison**, du cœur de l'hiver à la demi-saison.

Il offre également un confort d'été avec la possibilité de **ventiler le local à température ambiante**.

**Verrouillage** possible de la commande pour éviter tout usage intempestif.

- Pour les séries longues et encastrables
- Pour le modèle 6000 / 3000 de la série courte

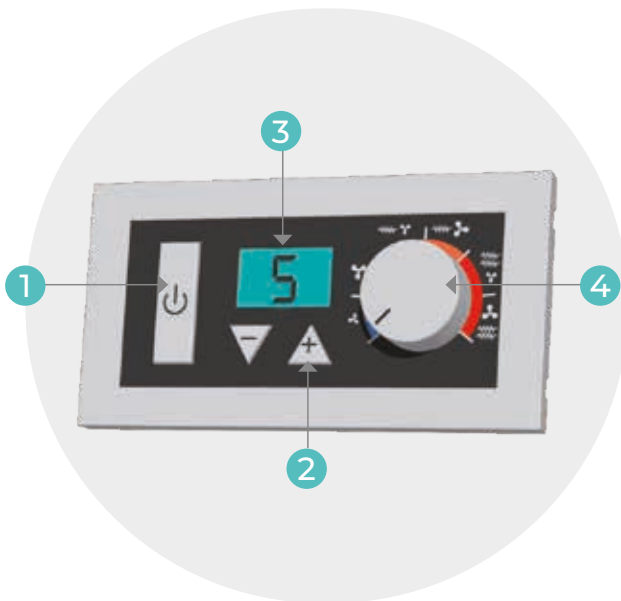

## Fonctions

- 1 - Touche Marche / Arrêt du chauffage.
- 2 - Touches de réglage de la température de consigne.
- 3 - Ecran de visualisation avec affichage digital.
- 4 - Bouton de sélection de l'allure de fonctionnement (vitesse de ventilation et puissance de chauffage).

6 possibilités de fonctionnement :

- Pleine puissance de chauffage avec 2 vitesses de ventilation.
- Demi puissance de chauffage avec 2 vitesses de ventilation.
- Ventilation d'air ambiant avec 2 vitesses de ventilation.

Une liaison 2 fils non polarisés entre le rideau d'air et le boîtier de commande.

### Raccordement optimisé entre plusieurs rideaux d'air

La liaison se fait avec un seul fil entre le rideau d'air maître et les autres appareils.

### Installation du boîtier de commande

Le boîtier de commande se fixe au mur en saillie grâce à son support ou s'encastre dans le mur grâce à sa boîte d'encastrement mural.



1 - Boîtier en saillie



2 - Boîtier encastré

À SAVOIR : le boîtier de commande permet un pilotage à distance des appareils et se place librement, même dans un local distinct de la zone à chauffer (local technique, salle de contrôle, etc.)



- Pour le modèle 4000 / 2000 de la série courte

## Un écran efficace pour chaque hauteur

Les turbines tangentielles de chaque appareil ont été étudiées pour assurer des vitesses et des **débits d'air adaptés à chaque hauteur d'installation.**

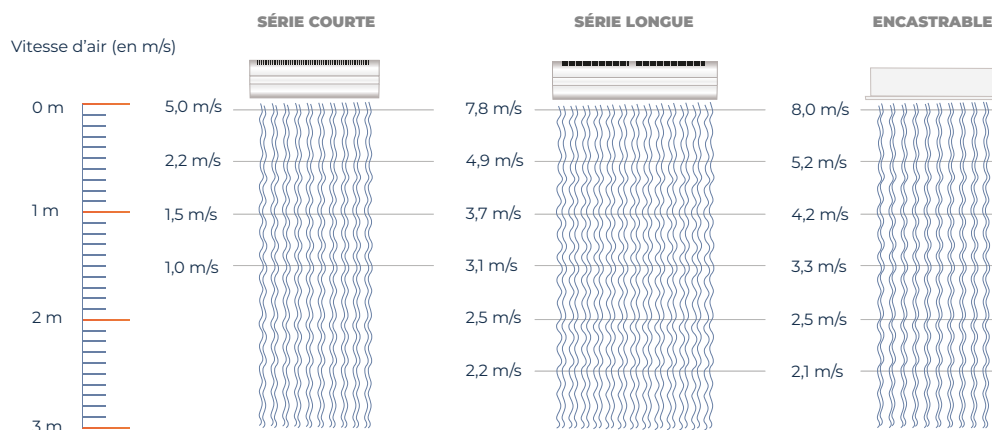

## RÉFÉRENCES RIDEAUX D'AIR



Puissances (W)	Débit m <sup>3</sup> /h	L x H x Ép* (mm)	Poids (kg)	Références
SÉRIE COURTE AVEC COMMANDE (INSTALLATION JUSQU'À 2 M)				
4000 / 2000	300 / 240	697 x 202 x 147	8,1	M128125
SÉRIE COURTE SANS COMMANDE (INSTALLATION JUSQU'À 2 M)				
6000 / 3000	450 / 300	897 x 202 x 147	11,2	M128122
ACCESSOIRES				
Boîtier de commande digital mural				M090010

	M128125 Mono 230 V	M128125 Mono 230 V - Tri 400 V + N	IP 21 - IK 08 Classe I	Garantie 2 ans
--	-----------------------	---------------------------------------	---------------------------	----------------

STOPAIR - SÉRIE LONGUE SANS COMMANDE (HAUTEUR D'INSTALLATION JUSQU'À 3 M)				
4500 / 2250	1270 / 980	1084 x 240 x 285	20,7	M130321
9000 / 4500	1270 / 980	1084 x 240 x 285	20,8	M130323
9000 / 4500	1600 / 1100	1541 x 240 x 285	26,6	M130423
12000 / 6000	1600 / 1100	1541 x 240 x 285	26,7	M130424
STOPAIR NOVUS - SÉRIE ENCASTRABLE SANS COMMANDE (HAUTEUR D'INSTALLATION JUSQU'À 3 M) <span style="background-color: #ccc; border-radius: 5px; padding: 2px;">nouveau</span>				
9105 / 4500	1000 / 900	1235 x 285 x 340	27,9	M168223
12130 / 6000	1600 / 1100	1535 x 285 x 340	34,7	M168224
ACCESSOIRES				
Boîtier de commande digital mural				M090010
Coloris blanc mimétique (ER) et grille noire - Raccordables en Tri 400V sans N avec alimentation 230V supplémentaire pour la commande.				

	Série longue : Mono 230 V jusqu'à 9000 W Tri 400 V + N au-delà	Série encastrable : Mono 230 V jusqu'à 9000 W Tri 400 V + N au-delà	Classe I IP21 - IK08	Garantie 2 ans
--	---	--	-------------------------	----------------

# AIRPULS

Aérothermes  
fixes & kit mobile

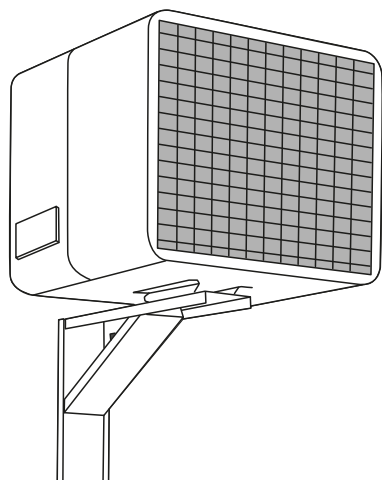

## CAS D'USAGE

- ▶ Entrepôts
- ▶ Industries
- ▶ Salles de sport
- ▶ Salles d'exposition
- ▶ Gymnases
- ▶ Hangars
- ▶ Showroom
- ▶ ...



## Objectif : chauffer les locaux isolés de grand volume

FIXATION AU MUR



KIT MOBILE



FIXATION AU PLAFOND

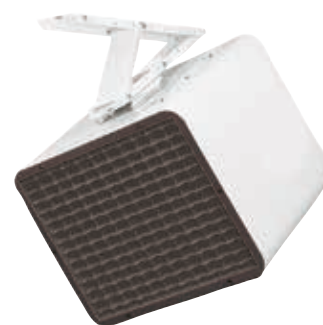

### LES ATOUTS

- ▶ **Résistance spiralée** : optimisation de la chauffe, chaleur homogène, longévité.
- ▶ **Support multiposition** : s'installe au mur ou au plafond. Orientable à volonté, mobile (en option).
- ▶ **Installation rapide et facile** : raccordement du boîtier de commande par deux fils (non polarisés). Mise en réseau des aérothermes par un fil.

Ils apportent le confort là où il n'y en a pas suffisamment

Idéal pour le chauffage global des locaux industriels ou tertiaires moyennement isolés. Leur flux d'air longue portée assure une **température régulière et homogène** dans le local.

Ils produisent un flux homogène et longue portée

La construction aéraulique globale de l'aérotherme, avec son bloc propulseur d'air, ses résistances blindées à ailettes spiralées, et son conduit d'air équipé d'une grille directionnelle spécifique, lui confèrent un flux d'air à **température homogène, de longue portée** et bien réparti.

Ils s'adaptent aux saisons

- **Pleine puissance chauffage** : en plein hiver.
- **Demi puissance chauffage** : au printemps et en automne.
- **Ventilation d'air ambiant** : en été.

Ils s'adaptent à toutes les situations

Ils peuvent être installés au mur, au plafond, inclinés de 0° à 90° ou équipés d'un kit de mobilité.

# AIRPULS

Aérothermes  
fixes & kit mobile

## Installation multiposition

### Un support multiposition qui garantit un flux d'air sans perte d'efficacité

Pour obtenir un rendement optimum en fonction des conditions particulières de chaque utilisation, il est important de pouvoir bien **orienter le flux** d'air sans provoquer de **pertes de charge**.

Plutôt que des volets orientables qui freinent l'air, nous avons mis au point un support solide qui permet l'**orientation précise** de l'ensemble de l'appareil pour optimiser sa performance.

Le support de fixation livré avec l'aérotherme permet d'orienter l'appareil **horizontalement de 180°** et **verticalement de 90° sans démontage**, par simple réglage, qu'il soit fixé au mur ou au plafond.

### Le kit : solution mobile pour aérotherme

L'aérotherme **peut être utilisé au sol** grâce à un pack **optionnel** comprenant un pied, une poignée pratique de transport et de déplacement, deux manettes de serrage et d'orientation de l'appareil en fonction de l'angle de soufflage choisi et ceci en toute stabilité.

Chaque dimension d'aérotherme a son propre kit pied.

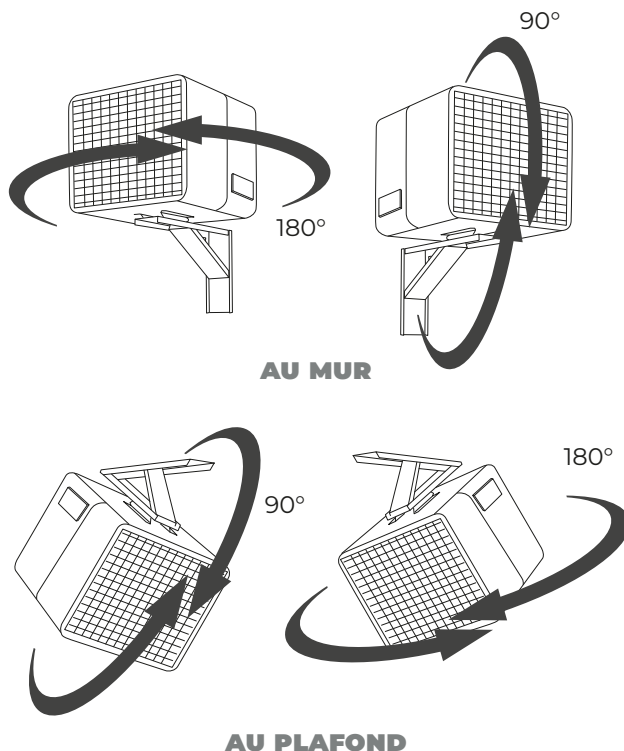

Possibilité d'inclinaison jusqu'à 30°

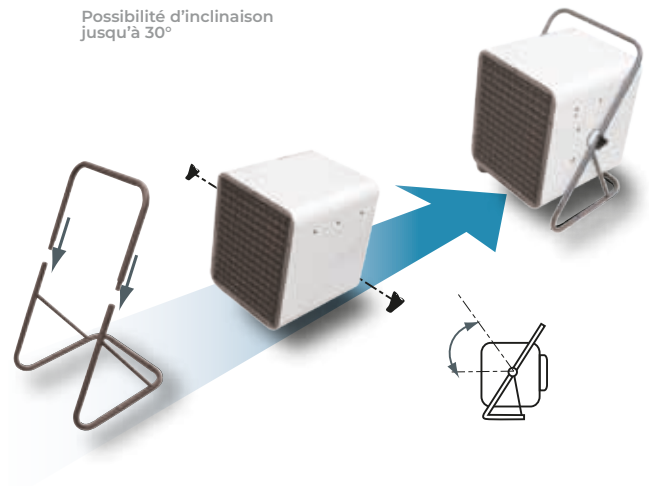

## Une conception optimisée pour la performance

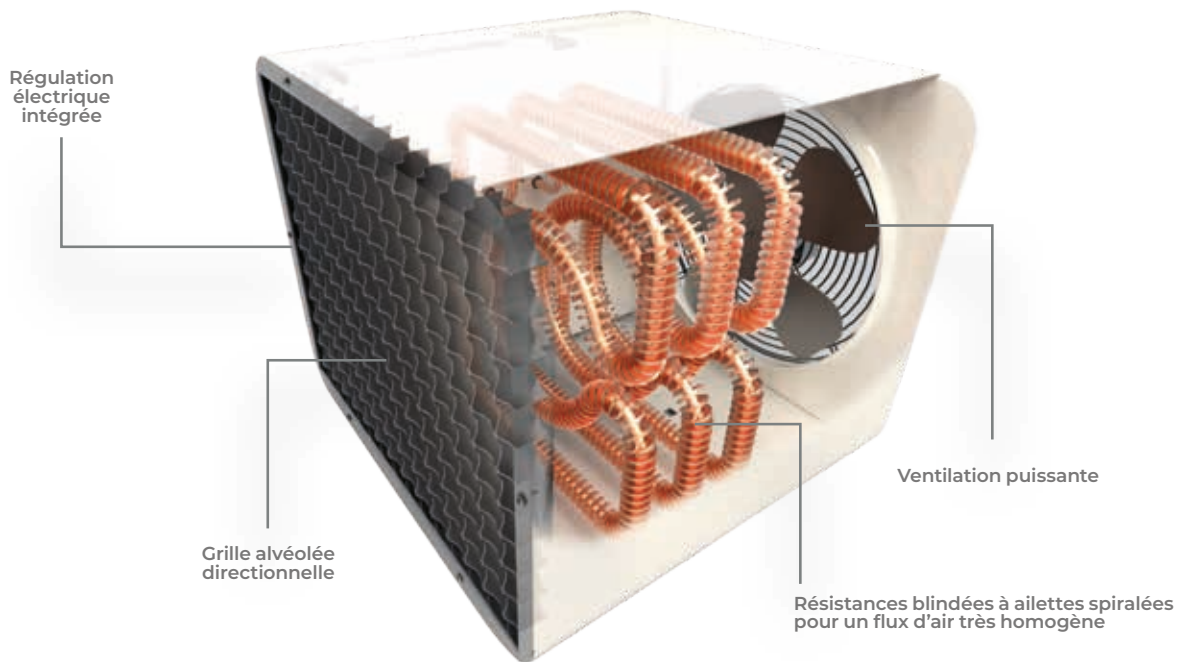

### Résistances blindées à ailettes spiralées

Placées dans la veine d'air, elles favorisent l'échange thermique et permettent d'exploiter l'ensemble de la puissance à produire en limitant les perturbations aérodynamiques.

### Carrosserie profonde

Sa cellule interne, large et profonde, favorise la vitesse d'air et les turbulences pour favoriser la portée d'air et l'efficacité.

### Grille alvéolée directionnelle

Elle canalise l'air sans le freiner pour un fonctionnement plus économe.

La température de l'air ambiant est plus homogène sur la surface chauffée et l'écart de température entre le sol et le plafond est limité.

### Régulation électrique

Directement intégrée à l'aérotherme, elle est programmable par fil pilote et compatible avec les différents systèmes de gestion d'énergie. Intelligemment associée au boîtier de commande (en option), elle garantit une température précise et homogène dans tout le local.

# AIRPULS

Aérothermes  
fixes & kit mobile

## Boîtier de commande : installation et raccordement

### Un boîtier de commande simple et intuitif

Il permet de piloter de **un à vingt rideaux d'air** en réglant la température de confort de son choix pour le local. Son bouton rotatif offre le **choix du mode de chauffage** en fonction du **type d'installation, des besoins et de la saison**, du cœur de l'hiver à la demi-saison.

Il offre également un confort d'été avec la possibilité de **ventiler le local à température ambiante**.

**Verrouillage** possible de la commande pour éviter tout usage intempestif.

- Pour les séries longues et encastrables
- Pour le modèle 6000 / 3000 de la série courte

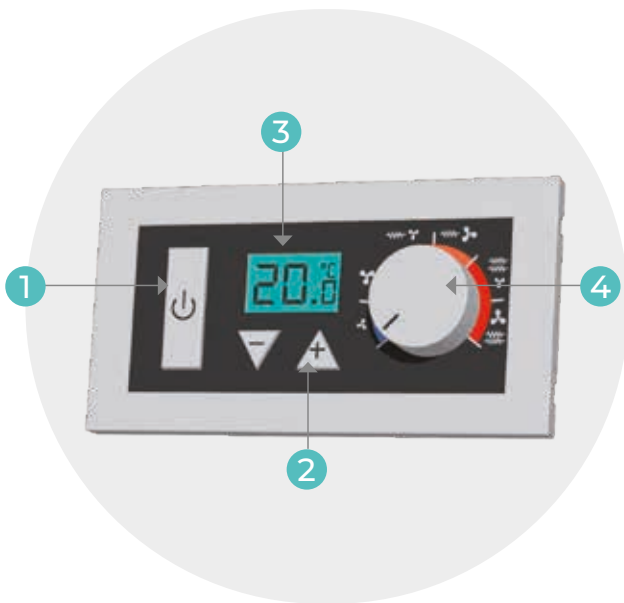

## Fonctions

- 1 - Touche Marche / Arrêt du chauffage.
- 2 - Touches de réglage de la température de consigne.
- 3 - Ecran de visualisation avec affichage digital.
- 4 - Bouton de sélection de l'allure de fonctionnement (vitesse de ventilation et puissance de chauffage).

6 possibilités de fonctionnement :

- Pleine puissance de chauffage avec 2 vitesses de ventilation.
- Demi puissance de chauffage avec 2 vitesses de ventilation.
- Ventilation d'air ambiant avec 2 vitesses de ventilation.

## Raccordement optimisé entre plusieurs aérothermes

Relier entre eux plusieurs aérothermes dans une même installation est très simple. La liaison se fait avec un seul fil entre l'aérotherme maître et les autres appareils.

## Raccordement optimisé entre plusieurs aérothermes

### Une liaison 1 fil entre aérothermes

Permet de relier l'aérotherme relié au boîtier de commande digital aux autres aérothermes.

Avec ce système, on peut relier jusqu'à 20 aérothermes d'air entre eux dans un même local.

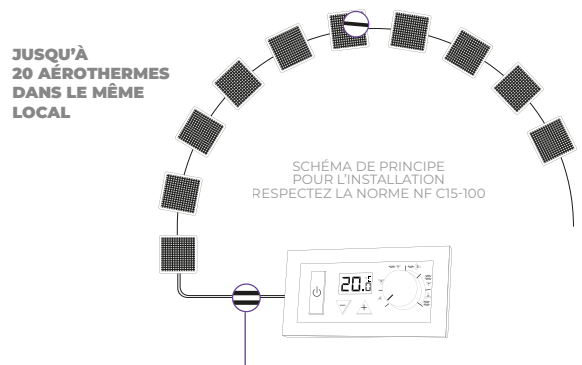

### Une liaison 2 fils non polarisés

Permet de relier le boîtier de commande digital à un aérotherme seul ou l'un des aérothermes de l'installation.

Les fils peuvent être intervertis sans risque, pas besoin de les repérer.

## Installation du boîtier de commande

Le boîtier de commande se fixe au mur en saillie grâce à son support ou s'encastre dans le mur grâce à sa boîte d'encastrement mural.



1 - Boîtier en saillie



2 - Boîtier encastré

À SAVOIR : le boîtier de commande permet un pilotage à distance des appareils et se place librement, même dans un local distinct de la zone à chauffer (local technique, salle de contrôle, etc.)



3 - Boîtier intégré



## Longueur du flux (mètres)

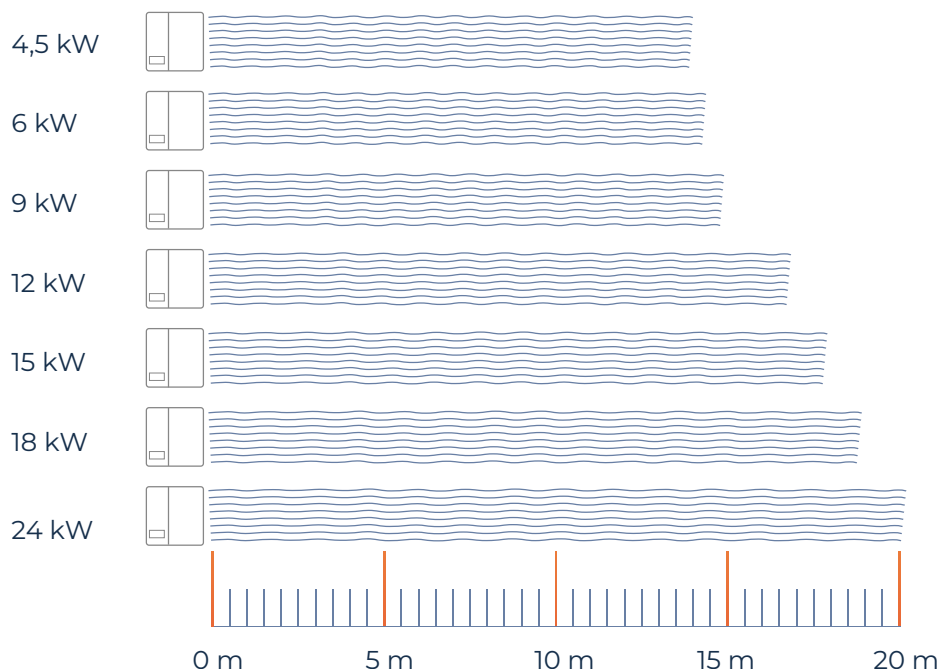

## RÉFÉRENCES AÉROTHERMES

Puissances (W)	Débit m <sup>3</sup> /h	L x H x Ép* (mm)	Poids (kg)	Références
MOBILE / FIXE À RÉGULATION ÉLECTRONIQUE (FIXATION MURALE COMPRISE)				
4500 / 3000	490 / 430	420 x 330 x 511	20,5	M101121
6000 / 4000	700 / 620	420 x 330 x 511	20,5	M101122
9000 / 6000	1100 / 920	470 x 380 x 536	24,9	M101123
12000 / 8000	1200 / 1000	470 x 380 x 536	24,9	M101124
15000 / 10000	1350 / 1250	520 x 430 x 615	33,6	M101125
18000 / 9000	1800 / 1600	520 x 430 x 615	33,6	M101126
24000 / 12000	2200 / 1700	520 x 430 x 615	33,6	M101127
ACCESSOIRES				
Kit pied pour mobile 4500 et 6000 W pour M101121 et M101122				M090007
Kit pied pour mobile 9000 et 15000 W pour M101123, M101124 et M101125				M090008
Kit pied pour mobile 18000 à 24000 pour M101126 et M101127				M090009
Boîtier de commande digital intuitif, mural ou intégré				M090010
Sonde déportée pour aérothermes				M090011
Coloris Mobile / Fixe : corps blanc Ral 9002 et grille anthracite				

\* Les dimensions du tableau ne tiennent pas compte des pieds ou des supports de fixation fournis.

	de 4,5 à 9 kW : Mono 230 V~, Tri 400 V + N~	de 12 à 24 kW : Tri 400 V + N~	Raccordables en Tri 400 V sans N avec alimentation 230 V supplémentaire pour le circuit de commande	IX 44 - IK 08 (sauf 4000 W : IP 21)	Garantie 2 ans

# DYBOX MT

Cassettes  
moyenne température

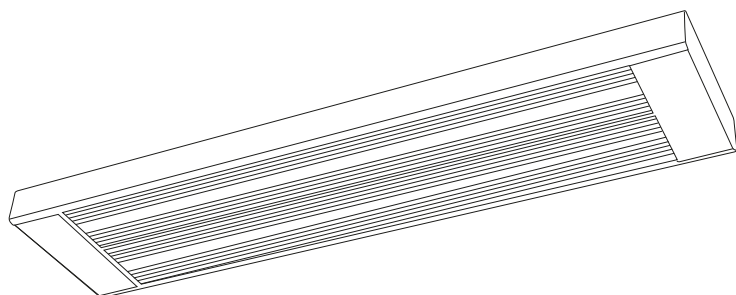

## CAS D'USAGE

- ▶ Entrepôts
- ▶ Industries
- ▶ Salles de sport
- ▶ Salles d'exposition
- ▶ Gymnases
- ▶ Hangars
- ▶ Showroom
- ▶ ...

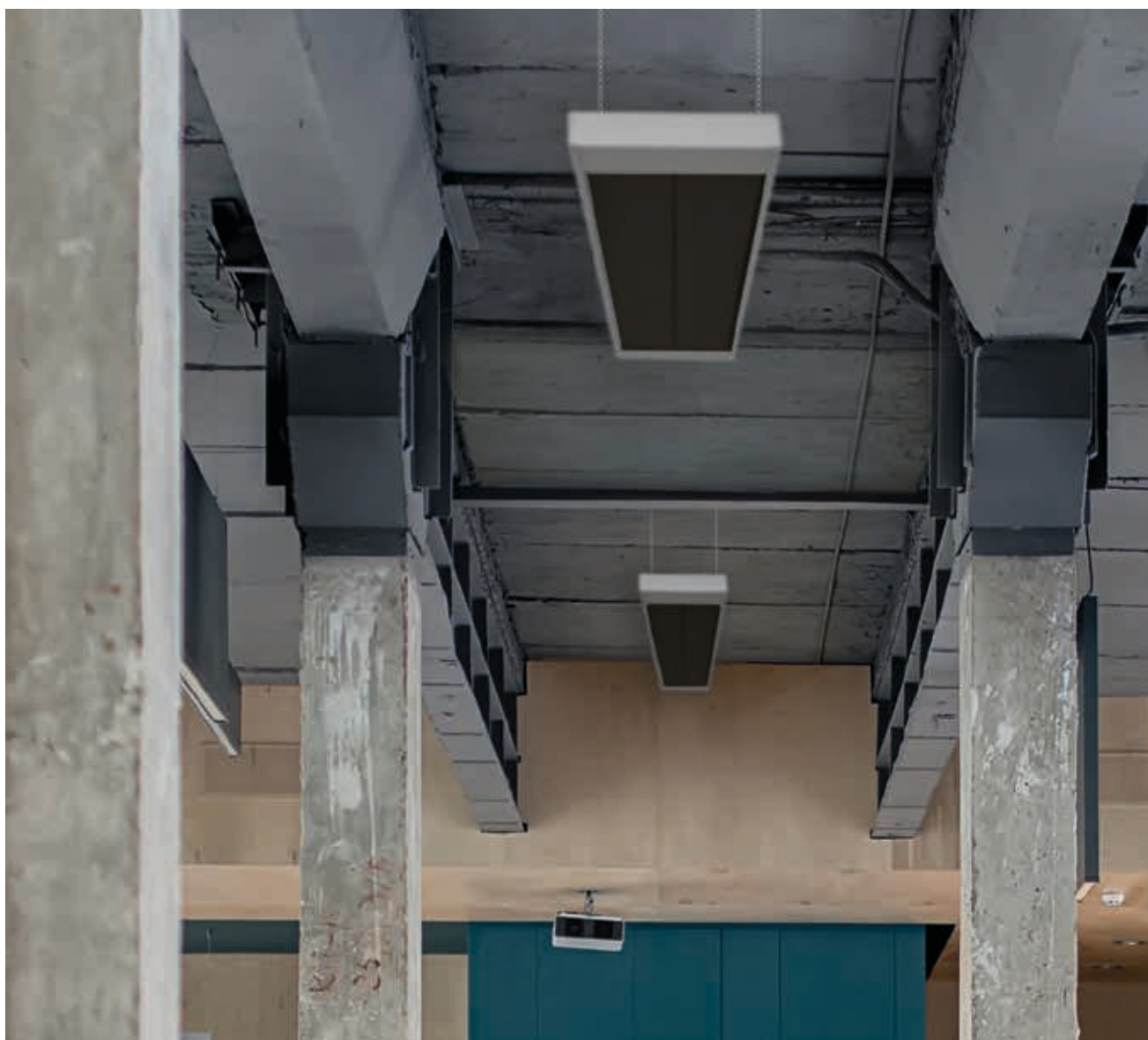

**Objectif :** chauffer les locaux isolés de grand volume et de grande hauteur

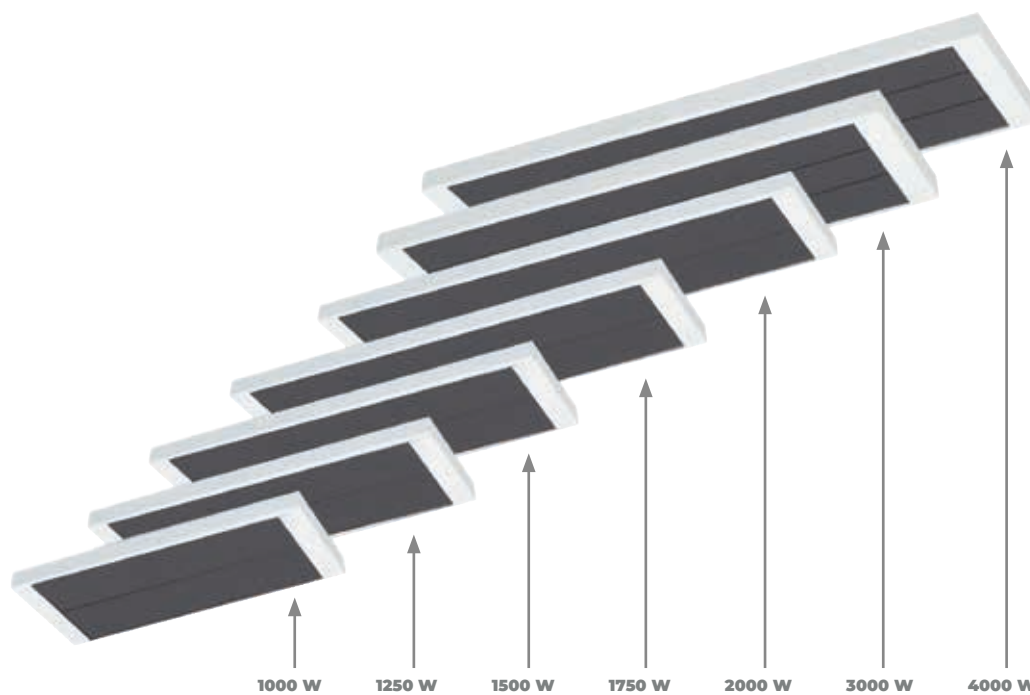

### LES ATOUTS

- ▶ **Émetteur monobloc avec traitement ultra-émissif :** optimisation du rayonnement, chaleur homogène, longévité.
- ▶ **Châssis double parois :** optimise le rayonnement vers le bas (évite de chauffer vers le haut). En acier épais et équipé de raidisseurs antitorsion, il permet de suspendre les cassettes rayonnantes avec des tiges filetées ou des chaînettes mais aussi, de la poser en applique avec les supports fournis.

**Elles rayonnent sur toute la surface**

La forme même de l'émetteur avec sa structure monobloc en aluminium assure une **excellente diffusion de la chaleur**. Le revêtement ultra-émissif de la surface de l'émetteur et la surface brillante à l'arrière augmentent et orientent l'émission de la chaleur par rayonnement.

**Elles ont une très longue durée de vie**

La résistance est conçue en "aller-retour" pour éviter les échauffements et assurer une **durée de vie incomparable**.

**Elles sont solides et simples à poser**

Équipées d'un châssis double paroi à raidisseurs antitorsion pour une **rigidité exceptionnelle**, elles peuvent sans problème être fixées par des chaînettes sans risque de déformation.

# DYBOX MT

Cassettes  
moyenne température

## Une pose simple au plafond ou suspendue

### Pose en applique

Pour installer les cassettes rayonnantes, rien de plus simple ! Elles se fixent au plafond\* grâce à leurs étriers réglables en 3 temps.

\* Dans le cas d'une installation en applique au plafond, le plafond devra être incombustible.

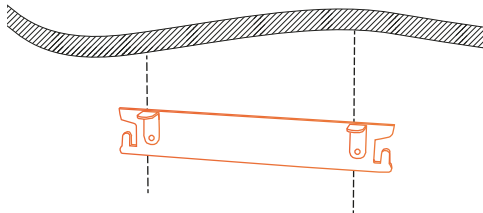

FIXATION DE L'ÉTRIER  
AU PLAFOND

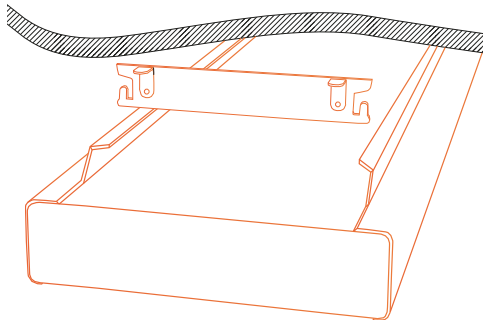

LA CASSETTE S'ACCROCHE SIMPLEMENT  
SANS VIS SUR L'ÉTRIER

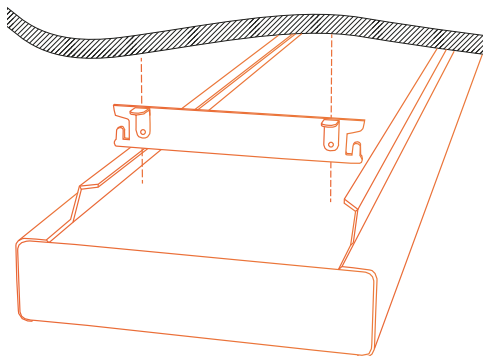

LA CASSETTE EST SOLIDEMENT  
FIXÉE MAIS PEUT ÊTRE DÉCROCHÉE SANS DIFFICULTÉ

### Pose suspendue

Les cassettes peuvent aussi être suspendues par chaînettes ou par tiges filetées. Leur châssis double parois à raidisseurs antitorsion leur confère une rigidité exceptionnelle.

## Résistance et diffuseur ne font qu'un !

Cela permet d'éliminer tous les problèmes engendrés par la différence de dilatation entre le tube d'acier et le diffuseur en aluminium des émetteurs classiques. L'ensemble s'allonge uniformément sans à-coups, sans usure et sans bruit.

La forme même de l'émetteur avec sa structure monobloc en aluminium assure une excellente diffusion de la chaleur. C'est la garantie d'un rayonnement uniforme sur toute la surface de l'émetteur.

Le revêtement ultra-émisif de la surface de l'émetteur augmente encore l'émission de la chaleur par rayonnement.

C'est la garantie de la performance.

L'âme de la résistance est conçue en "aller-retour" pour éviter les échauffements et procure ainsi à la résistance une durée de vie exceptionnelle.

C'est une garantie de longévité !

### STRUCTURE MONOBLOC EN ALUMINIUM

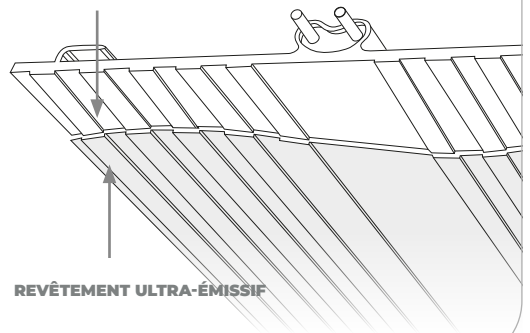

REVÊTEMENT ULTRA-ÉMISSIF

## Principe d'implantation

Pour une utilisation optimum, les cassettes rayonnantes MT doivent respecter un schéma d'implantation précis et l'utilisation de cassettes adaptées à la hauteur de l'installation.

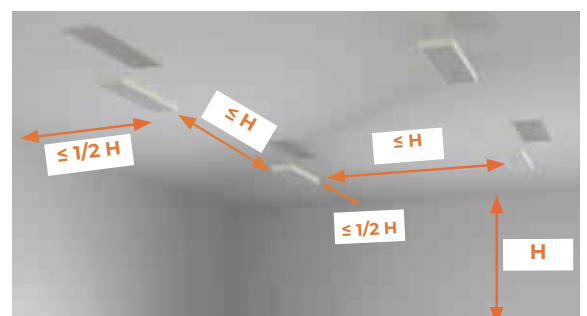

H = hauteur

## Choix de la puissance en fonction de la hauteur

### Choisir la bonne cassette

Choix de la cassette à installer en fonction de la hauteur d'installation et de la puissance nécessaire au m<sup>2</sup>.  
Déterminez le type de cassette à installer à l'aide du tableau ci-dessous :

Puissance surfacique W/m <sup>2</sup>	Hauteur en mètres										
	3	3,5	4	4,5	5	5,5	6	6,5	7	7,5	8
80	1000	1000	1250	1500	1750	2000	2000	3000	3000	4000	4000
90	1000	1000	1250	1500	2000	2000	2000	3000	3000	4000	4000
100	1000	1000	1500	1750	2000	2000	3000	3000	4000	4000	4000
110	1000	1250	1500	2000	2000	3000	3000	4000	4000	4000	4000
120	1000	1250	1750	2000	2000	3000	3000	4000	4000	4000	4000
130	1000	1500	1750	2000	2000	3000	3000	4000	4000	4000	4000
140	1000	1500	2000	2000	3000	3000	4000	4000	4000	4000	4000
150	1250	1750	2000	2000	3000	4000	4000	4000	4000	4000	4000

## RÉFÉRENCES CASSETTES MT



Puissances (W)	L x H x Ép* (mm)	Poids (kg)	Références
1000	850 x 278 x 90	7,4	M106111
1250	1005 x 278 x 90	8,8	M106112
1500	1200 x 278 x 90	10,4	M106113
1750	1360 x 278 x 90	11,8	M106114
2000	1550 x 278 x 90	13,2	M106115
3000	1550 x 400 x 90	18,4	M106116
4000	1550 x 400 x 90	18,3	M106120

Couleur du châssis : Blanc mimétique RAL9002  
Couleur de l'élément chauffant : Noir

\* Épaisseur : installé au mur avec son dossier de fixation



Tension : Mono 230 V de 1000 W à 2000 W  
Tri 230 V et Tri 400 V pour 3000 W et 4000 W

Classe I  
IP 44 - IK 08  
(sauf 4000 W : IP 21)

Garantie 2 ans

# IRC NOVUS

nouveau

Infrarouges  
Longue portée

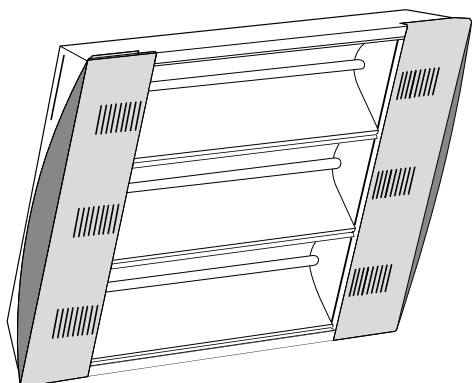

## CAS D'USAGE

- ▶ Entrepôts
- ▶ Ateliers
- ▶ Lieux de culte
- ▶ ...



## Objectif : chauffage localisé des postes de travail

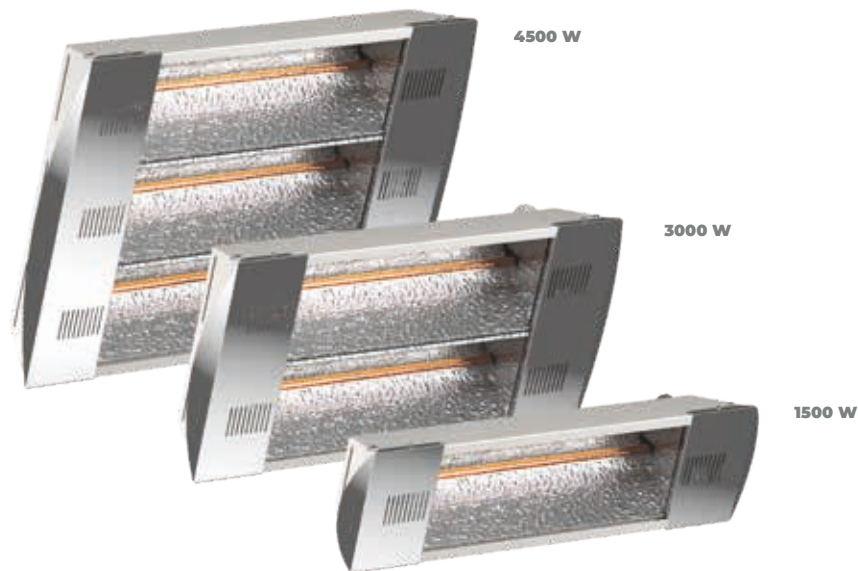

### LES ATOUTS

- ▶ **Lampe HeLen** : chauffe rapide et efficace, grande longévité.
- ▶ **Large gamme** : 3 puissances disponibles pour s'adapter aux différents besoins .

#### Ils chauffent même les environnements les plus difficiles

Le rayonnement longue portée concentré par réflecteur est la solution la plus efficace pour le **chauffage à grande hauteur de zones réputées inchauffables**. C'est pour cette raison qu'on trouve l'IRC dans les églises, les terrasses de café, les usines, etc.

#### Ils diffusent une chaleur localisée et confortable

90% du rayonnement est dirigé de façon concentrée vers le poste ou la zone à chauffer, ce qui permet de lutter contre l'inconfort quelle que soit la situation. **La sensation de chaleur est instantanément perceptible.**

#### Ils sont faciles à installer

L'IRC dispose d'un support multidirectionnel qui permet une fixation au mur ou au plafond pour **une orientation horizontale ou verticale à 180°**.

#### Ils sont conçus pour durer

Robuste, leur carrosserie est en acier époxy gage d'une grande longévité. **Une grille de protection** est également proposée (en option) pour protéger l'appareil des chocs et le sécuriser lorsqu'il est à portée de main.

# IRC NOVUS

Infrarouges  
Longue portée

## Un support universel multiposition, pratique et simple à installer

Grâce à son support spécial multiposition qui se pose au mur comme au plafond, l'appareil peut être orienté dans tous les sens, horizontalement comme verticalement afin d'optimiser le flux de rayonnement.

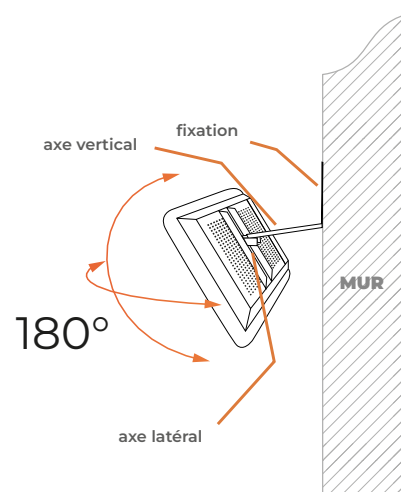
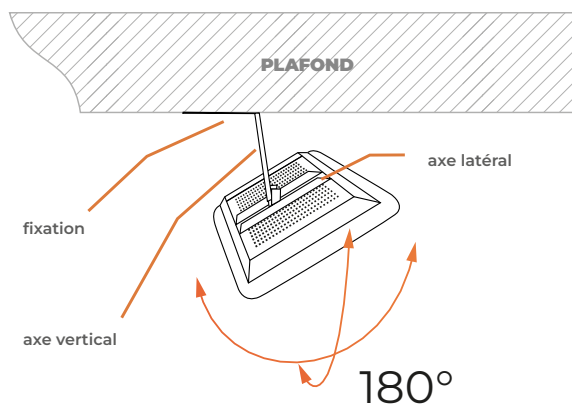

## La grille de protection (en option)

Elle protège les appareils lorsqu'ils sont installés dans un environnement à risque tel que les salles de sport ou à proximité de lieux de passage.



Visuel non contractuel

## Détermination de la puissance à installer

Pour sélectionner les appareils, vous devez tenir compte de leur hauteur et de leur mode d'installation ainsi que de la puissance nécessaire en fonction du type de locaux.

- 150 à 300 W/m<sup>2</sup> dans les locaux fermés
- 300 à 600 W/m<sup>2</sup> en extérieur abrité

Déterminez le type d'IRC à installer à l'aide du tableau ci-contre :

- IRC installation horizontale
- IRC installation à 45°



## IRC installation horizontale

Puissance surfacique W/m <sup>2</sup>	Hauteur en mètres										
	3	3,5	4	4,5	5	5,5	6	6,5	7	7,5	8
150	1500	1500	1500	1500	1500	3000	3000	3000	3000	4500	4500
200	1500	1500	1500	1500	3000	3000	3000	4500	4500	4500	4500
250	1500	1500	1500	3000	3000	4500	4500	4500	4500	4500	4500
300	1500	1500	3000	3000	4500	4500	4500	4500	4500	4500	4500
350	1500	3000	3000	4500	4500	4500	4500	4500	4500	4500	4500
400	1500	3000	4500	4500	4500	4500	4500	4500	4500	4500	4500
450	3000	3000	4500	4500	4500	4500	4500	4500	4500	4500	4500
500	3000	3000	4500	4500	4500	4500	4500	4500	4500	4500	4500
550	3000	4500	4500	4500	4500	4500	4500	4500	4500	4500	4500
600	3000	4500	4500	4500	4500	4500	4500	4500	4500	4500	4500

## IRC installation à 45°

Puissance surfacique W/m <sup>2</sup>	Hauteur en mètres										
	3	3,5	4	4,5	5	5,5	6	6,5	7	7,5	8
150	1500	1500	3000	3000	4500	4500	4500	4500	4500	4500	4500
200	1500	3000	3000	4500	4500	4500	4500	4500	4500	4500	4500
250	3000	3000	4500	4500	4500	4500	4500	4500	4500	4500	4500
300	3000	4500	4500	4500	4500	4500	4500	4500	4500	4500	4500
350	4500	4500	4500	4500	4500	4500	4500	4500	4500	4500	4500
400	4500	4500	4500	4500	4500	4500	4500	4500	4500	4500	4500
450	4500	4500	4500	4500	4500	4500	4500	4500	4500	4500	4500
500	4500	4500	4500	4500	4500	4500	4500	4500	4500	4500	4500
550	4500	4500	4500	4500	4500	4500	4500	4500	4500	4500	4500
600	4500	4500	4500	4500	4500	4500	4500	4500	4500	4500	4500

## RÉFÉRENCES IRC NOVUS

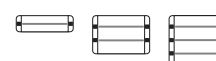

Puissances (W)	L x H x Ep* (mm)	Poids (kg)	Références réflecteur martelé
LAMPE HELEN			
1500	531 x 146 x 130	2,2	M167223
3000	531 x 263 x 130	3,6	M167226
4500	531 x 389 x 130	5,0	M167228

Les puissances supérieures se font par addition de modules : exemple : 9 kW = 2 x 4,5 kW - Couleur du chassis : Blanc mimétique RAL9002

\* Sans le support d'installation

Accessoires	Références
Grille de protection pour 1500 W	M090050
Grille de protection pour 3000 W	M090051
Grille de protection pour 4500 W	M090052

	Tension tous modèles : Mono 230 V Modèle 4500 W : Mono 230 V, Tri 230 V et Tri 400 V	Classe I IP22 - IK08**	Garantie 2 ans
--	--	---------------------------	----------------

\*\* Avec grille de protection

# IRM

Infrarouges  
Moyenne portée

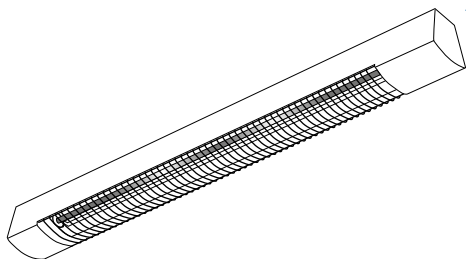

## CAS D'USAGE

- ▶ Entrepôts
- ▶ Ateliers
- ▶ ...



## LES ATOUTS

- ▶ **Multiposition** : s'installe à l'horizontale et à la verticale
- ▶ **Large gamme** : 5 modèles, en 230 V ou en 400 V

### Un confort dirigé multiposition

L'infrarouge IRM peut être installé droit ou incliné sur un élément vertical ou horizontal, mur, pilier, plafond, poutre et parfaitement orienté grâce à sa fixation articulée fournie.

### Robustes, efficaces et durables

L'élément chauffant infrarouge de forte épaisseur en acier Incoloy® est inoxydable, ce qui le rend durable dans le temps. Il apporte une chaleur intense et un rayonnement concentré sur le poste ou la zone déterminée et est efficace jusqu'à 3,5 m.

### Sécurité des utilisateurs

La diffusion du rayonnement de chaleur est optimisée par un réflecteur parabolique en aluminium poli protégé de tout risque de contact par une fine grille chromée (protection choc / contact).

**Objectif :** chauffer une zone localisée dans un local tempéré

**INCLINAISON DE 30 À 60°**

installation au mur  
avec angle rotation à 90°

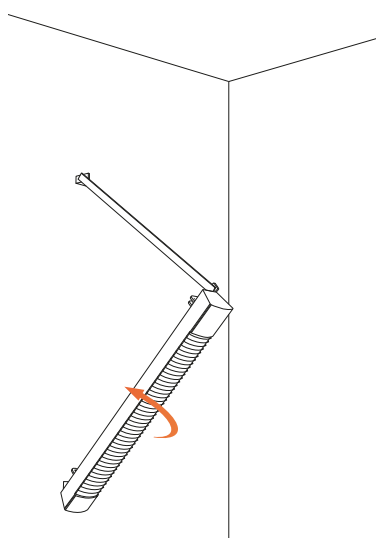

**ORIENTABLE À 90°**

installation au plafond

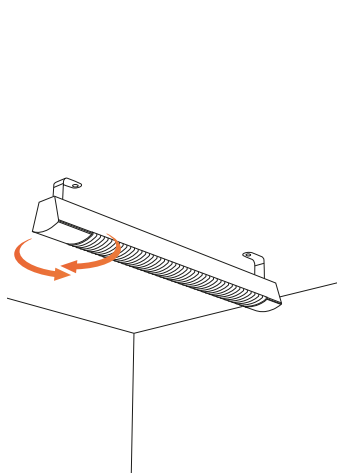

**ROTATION DE 90°**

installation au mur droit  
(vertical ou horizontal)

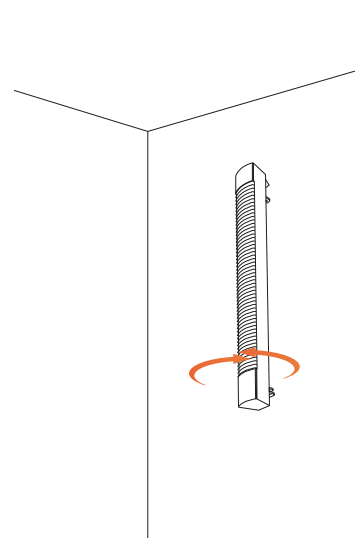

RÉFÉRENCES IRM

Puissances (W)	L x H x Ép* (mm)	Poids (kg)	Références
MONO 230 V			
1000	805 x 115 x 110	2,5	M118101
1500	1010 x 115 x 110	3,1	M118103
2000	1260 x 115 x 110	3,9	M118105
DIPHASÉ 400 V			
1500	1010 x 115 x 110	3,2	M118203
2000	1260 x 115 x 110	3,9	M118205

\* Épaisseur : installé au mur avec son dossier de fixation

	Mono 230 V M118205 et M118103 et M118105	Diphasé 400 V : M118203 et M118205	Classe I IP21 - IK07	Garantie 2 ans
--	--	---------------------------------------	-------------------------	----------------

# IRC DÉCO

Infrarouge  
Longue portée de terrasse



## CAS D'USAGE

- ▶ Terrasses
- ▶ Cafés
- ▶ ...

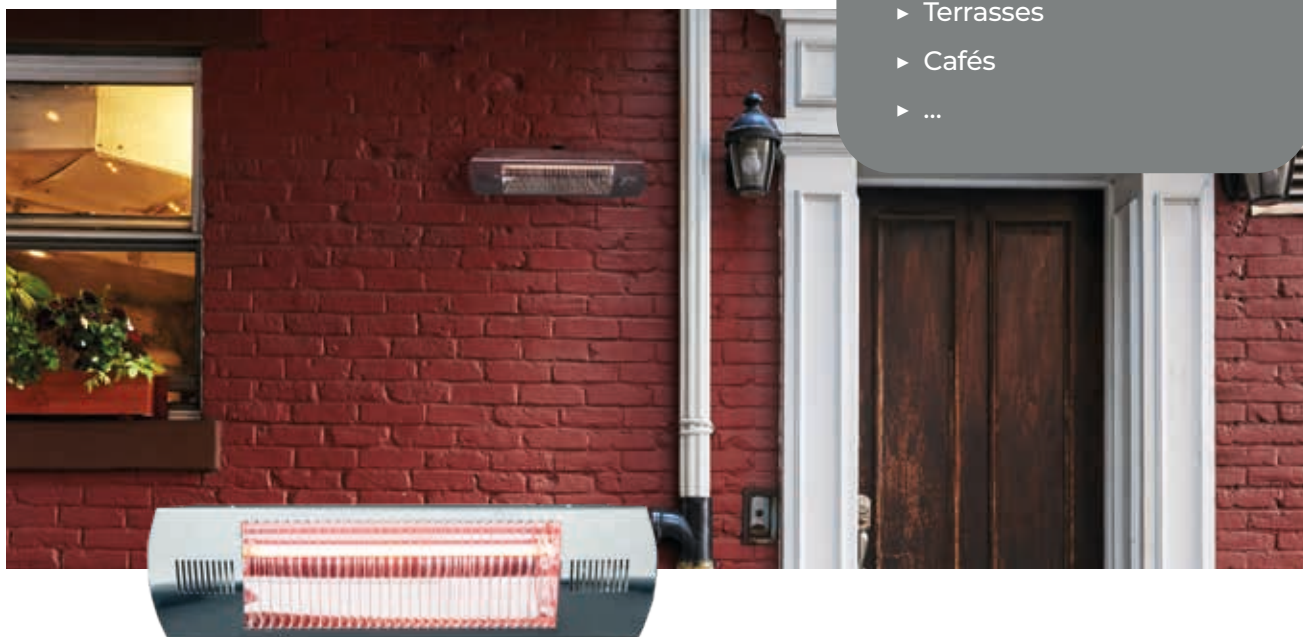

## LES ATOUTS

- ▶ **Lampe HeLen** : chauffe rapide et efficace, longévité.
- ▶ **Design** : élégant pour s'adapter aux différents besoins.

### Protection contre les projections

Il peut être installé à l'extérieur sous abri car il est protégé contre les projections d'eau (IP 24).

### Fixation articulée

Pose simple au mur ou au plafond. L'infrarouge peut être orienté en fonction du besoin. Rallonge en option pour un écartement au mur variable de 700 à 1200 mm.

### Confort et protection

Une chaleur instantanément ressentie. Le réflecteur est lisse et une grille protège la façade pour éviter tout risque d'accident.

## RÉFÉRENCES IRC DÉCO



Puissance (W)	L x H x Ép* (mm)	Poids (kg)	Références
LAMPE HELEN - HAUTEUR MINI D'INSTALLATION 2,50 M - SUPPORT DE FIXATION ARTICULÉ FOURNI (200 MM)			
1500	500 x 130 x 142	1,9	M116123
Rallonge pour un écartement au mur variable de 700 à 1200 mm			M090006



Classe I  
IP24 - IK08  
Mono 230 V

Garantie 2 ans

# ÉQUILIBRE

Infrarouge  
Longue portée de terrasse



## CAS D'USAGE

- ▶ Terrasses
- ▶ Cafés
- ▶ ...

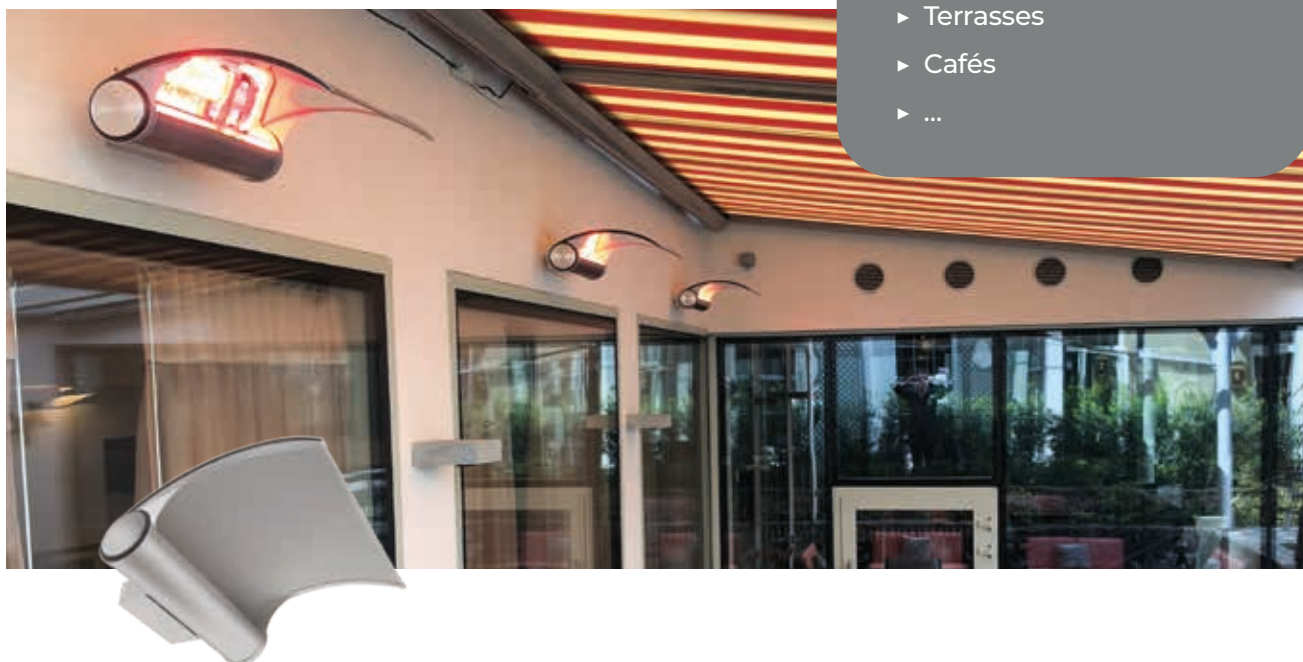

## LES ATOUTS

- ▶ **Lampe HeLen** : chauffe rapide et efficace, longévité.
- ▶ **Design** : une ligne au top du design.

### Protection contre les projections

Il peut être installé à l'extérieur sous abri car il est protégé contre les projections d'eau (IP X4).

### Fixation murale

Pose simple au mur.

### Confort et protection

Une chaleur instantanément ressentie.

## RÉFÉRENCE ÉQUILIBRE



Puissance (W)	L x h x Ép* (mm)	Poids (kg)	Références
1500	446 x 135 x 510	6,0	M107163



IPX4

Garantie 2 ans

# DYBOX BT

Cassettes  
Basse température



## CAS D'USAGE

- ▶ Salles d'exposition
- ▶ Bureaux
- ▶ Salles de réunion
- ▶ ...



## LES ATOUTS

- ▶ **Émetteur surfacique** : optimisation du rayonnement, chaleur homogène, longévité.

**Elles se fondent dans le plafond et sont efficaces**

Installée à l'horizontale, encastrée, suspendue ou en applique au droit d'un plafond, c'est la solution discrète pour les locaux de type tertiaire à taux d'intermittence important (locaux commerciaux, salles de réunion, écoles, bureaux, etc.).

**Elles s'installent différemment en fonction des besoins**

À chaque type d'installation sa solution : elles peuvent être encastrées dans un plafond modulaire en applique ou suspendues avec leur dossier intégré.

**Elles apportent rapidement de la chaleur dans la pièce**

Leur température moyenne d'émission est inférieure à 100°C conformément aux conditions d'installation pour éviter l'inconfort et leur hauteur d'utilisation conseillée entre 3 et 4 m.

Installation  
pose en applique

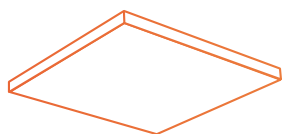

Installation  
pose suspendue

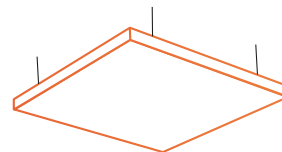

**3 À 4 MÈTRES**

**3 À 4 MÈTRES**

Installation  
pose encastrable

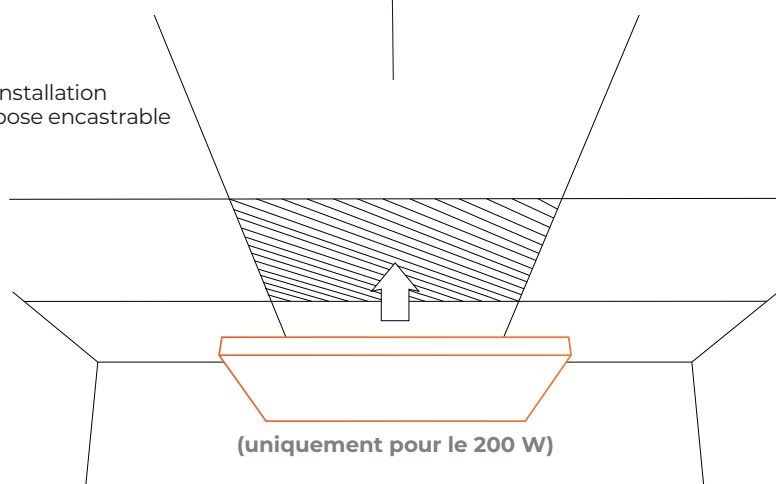

Installation au mur droit  
(vertical ou horizontal)

**Raccordement**

Pour faciliter leur raccordement, elles sont équipées en standard d'une alimentation de 1 m de longueur à 3 conducteurs (Ph+N+T).

RÉFÉRENCES DYBOX BT



Puissances (W)	L x H x Ép* (mm)	Poids (kg)	Références
MODÈLE NON-ENCASTRABLE			
300	590 x 590 x 60	7,2	M105111
600	1190 x 590 x 60	14,0	M105112
MODÈLE ENCASTRABLE (À FIXER SUR LE BÂTI)			
200	590 x 590 x 60	7,2	M105110

	Classe I IP44 - IK08 Mono 230 V	Garantie 2 ans
--	---------------------------------------	----------------

# VENTAIR

Aérothermes  
Mobile



## CAS D'USAGE

- ▶ Chantiers
- ▶ Garages
- ▶ Ateliers
- ▶ Salles polyvalentes
- ▶ ...



## LES ATOUTS

- ▶ **Résistance spiralée** : optimisation de la chauffe, chaleur homogène, longévité.

**Ils apportent le confort là où il n'y en pas suffisamment**

Les aérothermes mobiles sont conçus pour être facilement et fréquemment déplacés. Ils sont particulièrement adaptés pour les petites surfaces où l'encombrement varie mais aussi pour des utilisations nomades.

**Ils produisent un flux homogène et longue portée**

La construction aéraulique globale de l'aérotherme mobile, bloc propulseur d'air, résistances blindées à ailettes spiralées, conduit d'air et grille directionnelle spécifique, lui confèrent un flux d'air à température homogène et de longue portée.

**Ils s'adaptent aux saisons**

- **Pleine puissance chauffage** : en plein hiver.
- **Demi puissance chauffage** : au printemps et en automne.
- **Ventilation d'air ambiant** : en été.

**Ils sont pratiques**

Ils peuvent être installés au mur ou au plafond en cas de besoin, grâce au pied de leur arceau de transport pré-percé.



## Pensés pour être pratiques et mobiles

### Au sol ou au mur selon les besoins

Nos aérothermes mobiles peuvent être posés au sol ou au gré des besoins ou être fixés au mur.

Ils sont orientables librement grâce aux vis sur les montants latéraux.

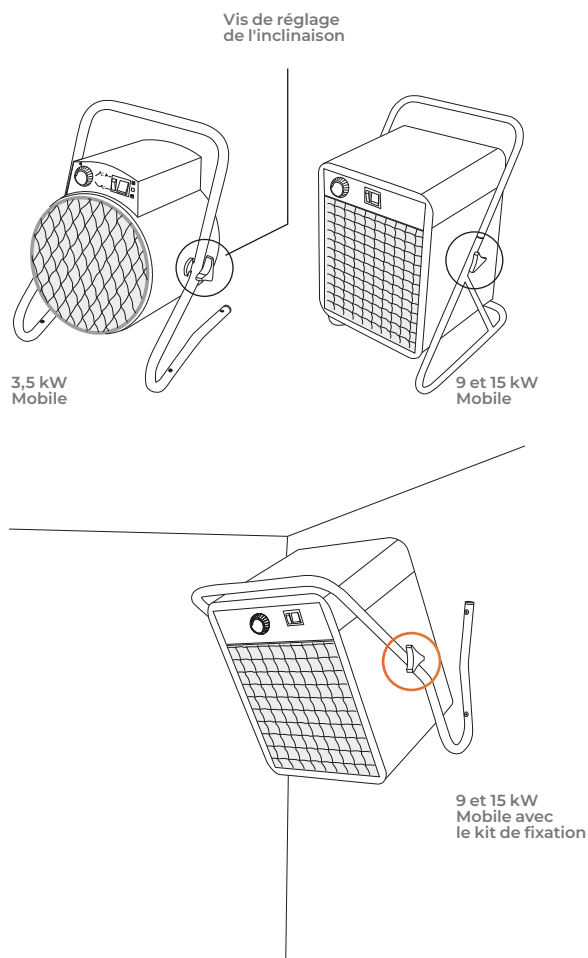

## Boitier de commande intégré en façade

### Simplicité d'utilisation

- 1 Bouton de réglage du thermostat d'ambiance  
- Deux puissances et arrêt de l'appareil.
- 2 Sélecteur de ventilation à 2 positions  
- Ventilation + chauffage sont régulés par le thermostat (fonction chauffage standard).  
- Le chauffage est régulé par le thermostat et la ventilation fonctionne en permanence (idéal pour assécher une pièce ou faire de la ventilation à température ambiante).
- 3 Sélecteur "puissance de chauffage" à 3 positions.

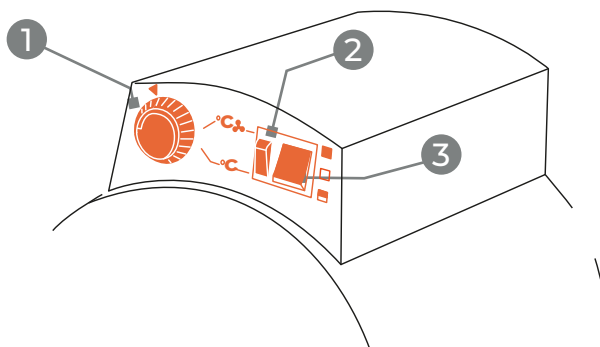

## RÉFÉRENCES VENTAIR



Puissances (W)	Débit (m <sup>3</sup> /h)	L x H x Ép* (mm)	Poids (kg)	Références
PORTABLE À RÉGULATION MÉCANIQUE				
3500 / 2000**	272	330 x 450 x 335	7,9	M102270
9000 / 6000**	982	330 x 420 x 400	16,8	M102273
15000 / 7500**	1015	330 x 420 x 400	19,0	M102274

Coloris : corps rouge et grille anthracite

\* Les dimensions du tableau tiennent compte des pieds ou poignées fournis.

\*\* Possibilité de fixation murale



M102270 : Mono 230 V~, livré avec prise 230 V - 16A

M102273 : Mono 230 V~, Tri 400 V + N~

M102274 : Tri 400 V + N~

Classe I  
IP44 - IK08

Garantie 2 ans

# ANTICHOC D

Convecteur antichoc



## CAS D'USAGE

- ▶ Lieux accueillant du public
- ▶ ...



## LES ATOUTS

- ▶ Confort haute résistance destiné aux lieux recevant du public
- ▶ Conception anti-vandalisme à structure renforcée

### Une conception antichocs

Réalisé en acier épais 10/10ème, avec des chaînettes de sécurité, il est conçu pour résister aux chocs les plus violents.

### Un émetteur diffusant en alliage d'aluminium

Rapidité de montée en température exceptionnelle grâce à un échange optimisé entre l'élément chauffant et l'espace à chauffer grâce à l'élément chauffant monobloc et monométal en alliage spécial d'aluminium de forte épaisseur.

### Programmation intégrée

Une façon simple et pratique de créer des économies avec 3 programmes pré-enregistrés à affecter aux différents jours de la semaine.

## RÉFÉRENCES ANTICHOC D



Puissances (W)	L x h x Ép* (mm)	Poids (kg)	Références
500	390 x 440 x 95	5,5	M104111
750	540 x 440 x 95	6,9	M104112
1000	540 x 440 x 95	6,9	M104113
1500	720 x 440 x 95	9,2	M104115
2000	870 x 440 x 95	10,5	M104117
3000	1170 x 440 x 95	13,5	M104119



Classe II  
IP24 - IK10  
Mono 230 V

Garantie 3 ans

# TRIPHASÉ

Convection triphasée



## CAS D'USAGE

- ▶ Zones de bureau en atelier ou usine
- ▶ ...



**Une conception entièrement triphasée**

Résistance monobloc, régulation, coupe-circuit tous les composants agissent sur les trois phases pour garantir le confort, la sécurité et le **parfait équilibre** de l'installation de chauffage. La régulation peut être pilotée en 6 ordres multitarif par fil pilote (en Tri+ N).



Tri 400 V - Pour être relié par fil pilote à une centrale de programmation, nécessité d'avoir le fil neutre

Classe II  
IP24 - IK08  
Mono 230 V

Garantie 3 ans

Puissances (W)	L x H x Ép* (mm)	Poids (kg)	Références
1500	700 x 470 x 109	6,0	M108115
2000	849 x 470 x 109	7,6	M108117

# PULSE

Sèche-mains  
Usage intensif



## CAS D'USAGE

- ▶ Vestiaires
- ▶ Stations services
- ▶ ...



**Conçu pour être résistant et efficace**

Avec sa carrosserie en fonte d'aluminium et son verrouillage de sécurité anti-effraction, il est conçu pour résister aux chocs et aux incivilités. Son débit d'air est adapté pour un séchage rapide et économique.



Classe II  
IP24 - IK10  
Mono 230 V

Garantie 2 ans

	Puissances (W)	L x H x Ép* (mm)	Poids (kg)	Références
BLANC BRILLANT	2100	280 x 264 x 202	5,2	M133111
GRIS THORIUM	2100	280 x 264 x 202	5,2	M133121

\* Épaisseur : installé au mur avec son dossier de fixation



# CONNECTIVITÉ





# L'offre connectée intuis connect with Netatmo

Une application, deux modes de connexion

 Liaison par fil pilote

 Liaison radio



## Les solutions intuis connect



Module Blanc  
**NEN9241AA**



Module Anthracite  
**NEN9241AAHS**



Passerelle  
**M090040**



Aqua Manager  
**NEN9501AA**



Manager Compteur  
**NEN9291AA**



Kit Shunt  
**NEN930AAA**



Passerelle  
intuis connect

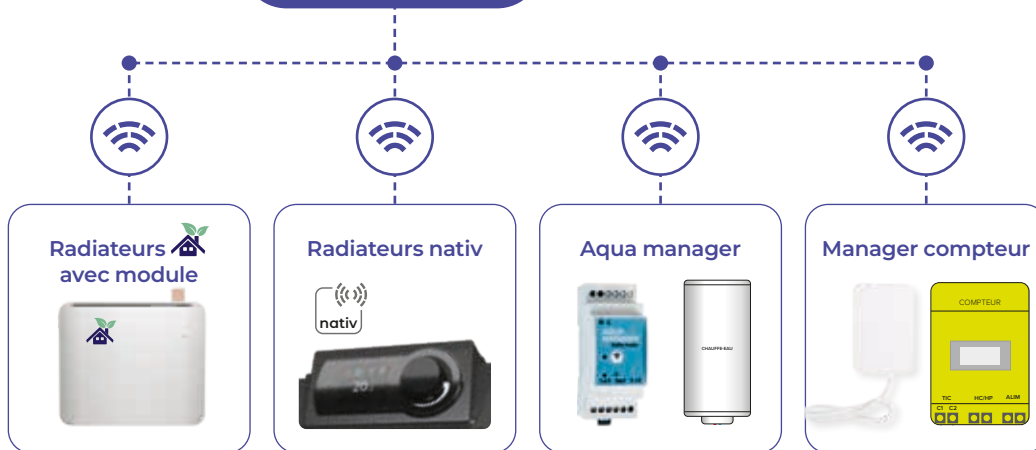

Radiateurs compatibles avec la Passerelle intuis connect



Radiateurs compatibles avec le module intuis connect (Module fourni)



Radiateurs compatibles avec le module intuis connect (Module en option)





# L'offre connectée intuis connect with Netatmo

Une application, trois niveaux d'information



1

Les modules de connexion ou la passerelle pour gérer votre chauffage avec les radiateurs connectés et suivre leurs consommations.



2

Ajoutez l'Aqua Manager pour gérer votre chauffe-eau et suivre sa consommation.



3

Ajoutez le Manager Compteur pour suivre les consommations de l'ensemble de votre logement et assurer un délestage intelligent.







### Planning de chauffe

Une totale liberté de choix des températures pour les adapter aux différents rythmes de vie.



### Gestion d'une absence imprévue

Un rythme qui change, une absence imprévue, intuis connect baisse automatiquement le chauffage pour maximiser les économies.



### Réglage de la température pièce par pièce

Une vue complète de l'installation et un réglage pièce par pièce des températures. Les radiateurs d'une même pièce se synchronisent.



### Détection de fenêtre ouverte

En cas de détection de l'ouverture d'une fenêtre le chauffage se coupe automatiquement.



### Contrôle du chauffage par la voix

Et la possibilité de créer des scénarios avec d'autres objets connectés.



### Contrôle des consommations

Tout comprendre sur les consommations pour les maîtriser.



### Gestion des absences

Gestion manuelle des absence courtes (week-end) et des absences longues (vacances).



### Notifications

En cas d'événements imprévus (une fenêtre ouverte, une présence détectée...), l'application vous alerte.



### Aide en ligne pour un accompagnement permanent

Une aide en ligne avec une FAQ et des tutoriels vidéos est disponible dans l'application.



### Nouveauté 2023

Évolution des graphiques de consommation.



### Un pilotage à distance

de la plupart des chauffe-eau électriques et thermodynamiques (ON/OFF et marche forcée).



### Nouveauté 2023

Planning de chauffe de l'eau-chaude sanitaire.



### Contrôle des consommations

Une consultation de la consommation électrique du ou des chauffe-eau pilotés.



### Délestage intelligent

Délestage intelligent pour couper les radiateurs et ne pas dépasser la puissance souscrite au contrat d'abonnement : permet au particulier de prendre éventuellement une puissance au compteur inférieure.



### Gestion tarifaire

Gestion du fonctionnement des radiateurs en fonction des périodes tarifaires (EJP - Tempo).



### Contrôle des consommations

Suivi de la consommation électrique de tout le logement (tout usage).



# Le nouveau thermostat nativ



## Les thermostats nativ

Notre nouvelle interface utilisateur équipe les gammes Calidoo nativ et Beladoo nativ ainsi que la gamme intuis signature

### Plus d'ergonomie, pour une utilisation intuitive

Équipée d'un écran graphique couleur et d'un bouton de navigation, la nouvelle interface nativ a été conçue pour répondre aux besoins de l'utilisateur et permettre une interaction efficace avec son équipement de chauffage. Elle offre une utilisation intuitive et fluide pour une bonne expérience utilisateur.

Les capteurs et les algorithmes d'intelligence thermique intégrés dans le radiateur assurent plus de confort et une optimisation des économies d'énergie, en coordonnant différemment les 2 à 3 corps de chauffe du radiateur.

## Plus de fonctionnalités en local, pour plus de confort et moins d'énergie

- ▶ **Synchronisation des modes de fonctionnements des radiateurs**  
Température de consigne, planning de chauffe, détection de présence, verrouillage, etc sont adoptés par tous les radiateurs synchronisés entre eux.
- ▶ **Planning de chauffe manuel**  
Programmez précisément la température de chaque pièce tout au long de la journée.
- ▶ **Auto planning**  
Création automatique d'un planning de chauffe en fonction des rythmes de présences et d'absences détectés.
- ▶ **Contrôle d'accès aux fonctions de réglages**  
Par code PIN, encadrement de consigne...
- ▶ **Auto effacement périodes de pointe**  
Adaptation automatique du mode de chauffe pendant les périodes de forte sollicitation de l'installation électrique (option disponible avec le Calidoo nativ).

## Plus de connectivité, pour une ouverture vers d'autres usages

- ▶ **Pilotable avec l'App intuis connect with Netatmo**
  - En l'associant avec la passerelle intuis connect (une par logement).
  - Ou en l'intégrant dans une installation connectée par modules existante.
- ▶ **Compatible avec certaines Box domotiques**  
(nous consulter).



# La nouvelle passerelle intuis connect

Plus de simplicité avec la passerelle intuis connect qui connecte tous les produits équipés d'un thermostat nativ et les radiateurs équipés d'un module dans un logement.



## La passerelle intuis connect

Avec un design discret, la passerelle intuis connect se branche simplement sur une prise électrique et porte l'identité de la marque intuis. Avec l'App intuis connect with Netatmo, elle permet de prendre le contrôle de l'ensemble des **équipements de confort thermique nativ**.

## Une installation simple et intuitive en quelques étapes

1. Installez vos radiateurs nativ.
2. Téléchargez gratuitement l'App intuis connect with Netatmo et créer un compte.
3. Branchez la passerelle intuis connect sur une prise électrique.
4. Assurez-vous que votre Box d'accès à internet diffuse bien un **réseau Wi-Fi en 2,4 Ghz** (réglable dans les paramètres de votre box) et connectez votre smartphone à ce réseau.
5. Ouvrir l'App intuis connect with Netatmo et suivre les instructions pour installer en quelques clics la passerelle et vos radiateurs nativ.

Les équipements ainsi connectés sont pilotables à distance pièce par pièce avec l'App.



## Les cas d'usages

### Exemple 1 : fonctionnement synchronisé de radiateurs nativ non connectés

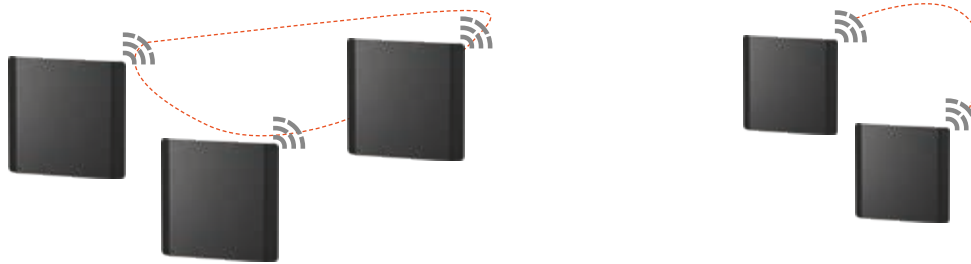

À partir de l'interface du radiateur, l'utilisateur choisi les radiateurs qui seront synchronisés ensemble.

### Exemple 2 : fonctionnement en mode connecté avec la passerelle intuis connect

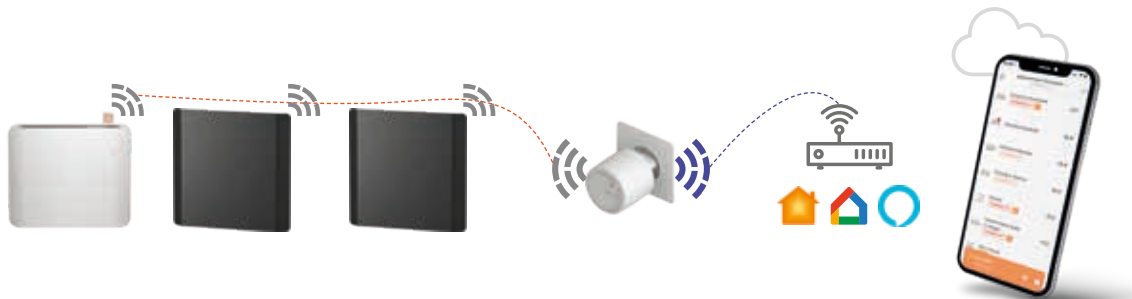

Les radiateurs nativ et les radiateurs avec module sont liés entre eux et à la passerelle intuis connect par radio fréquence.

### Exemple 3 : fonctionnement en mode connecté avec des radiateurs avec modules

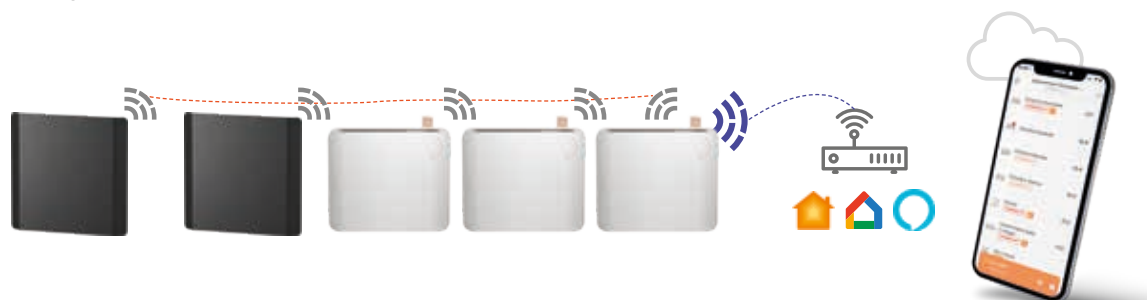

Les radiateurs nativ sont liés par radio fréquence avec les radiateurs équipés d'un module.



# La connexion par modules



## 1 module de connexion par radiateur

- ▶ Communication par radiofréquence
- ▶ Jusqu'à 20 radiateurs sur l'installation

  	  	  	etc... jusqu'à 20 radiateurs  	 Vous pouvez associer des radiateurs nativ dans une installation avec module(s). Un des modules faisant office de passerelle.
----------	----------	----------	--	--

## Une installation en quelques clics

1. Installez vos radiateurs sans insérer les modules.
2. Téléchargez gratuitement l'App intuis connect with Netatmo et créer un compte.
3. Assurez-vous que votre Box d'accès à internet diffuse bien un **réseau Wi-Fi en 2,4 Ghz** (réglable dans les paramètres de votre box) et connectez votre smartphone à ce réseau.
4. Ouvrir l'App intuis connect with Netatmo et suivre les instructions. Insérez le ou les modules uniquement lorsque l'App vous y invite.
5. Les équipements ainsi connectés sont pilotables à distance pièce par pièce avec l'App.

# La connexion par un module et un fil pilote

## Un seul radiateur équipé d'un module de connexion et d'un kit shunt assure la connexion des différents radiateurs

- ▶ Communication par fil pilote
- ▶ Jusqu'à 10 radiateurs sur l'installation

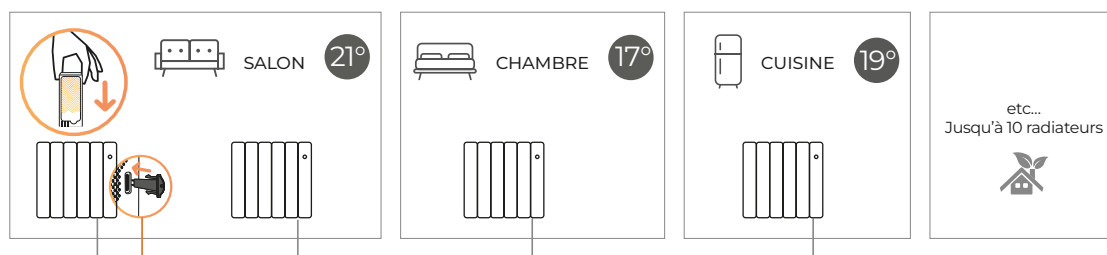

Le câblage de l'installation comporte un fil pilote qu'on dédie au raccordement des radiateurs

**KIT SHUNT**  
RÉF : NEN930AAA

→ Le radiateur équipé d'un module de connexion doit être équipé d'un kit shunt en option

**Attention :** Les radiateurs nativ ne peuvent pas être raccordés sur ce fil pilote

### Il est possible de combiner les deux types d'installation

(par radio statique et fil pilote)



- ▶ Jusqu'à 20 radiateurs sur l'installation
- ▶ Maximum 10 radiateurs sont raccordés sur le fil pilote (un module de connexion et un kit shunt sur un radiateur)
- ▶ Les autres radiateurs sont équipés chacun d'un module (radiofréquence) ou sont des radiateurs nativ



Aide en ligne pour un accompagnement permanent  
Tutoriels vidéos et FAQ

À DÉCOUVRIR SUR LE SITE  
INTUIS.FR > RUBRIQUE AIDE ET SUPPORT



# La connexion d'un chauffe-eau avec l'Aqua manager



L'Aqua Manager s'installe au tableau électrique, pilote le relais Jour/Nuit et reçoit l'information « Heures Creuses » via le contact sec du compteur électrique.

## L'Aqua Manager permet de :

- ▶ Piloter à distance le chauffe-eau suivant les trois modes de fonctionnement suivants :
  - OFF : arrêt permanent du chauffe-eau
  - Auto : autorise la chauffe pendant les heures creuses (si présentes)
  - Relance intelligente : autorise une chauffe du ballon jusqu'à ce que l'eau soit à température et revient au mode précédent
- ▶ Consulter la consommation électrique du chauffe-eau.

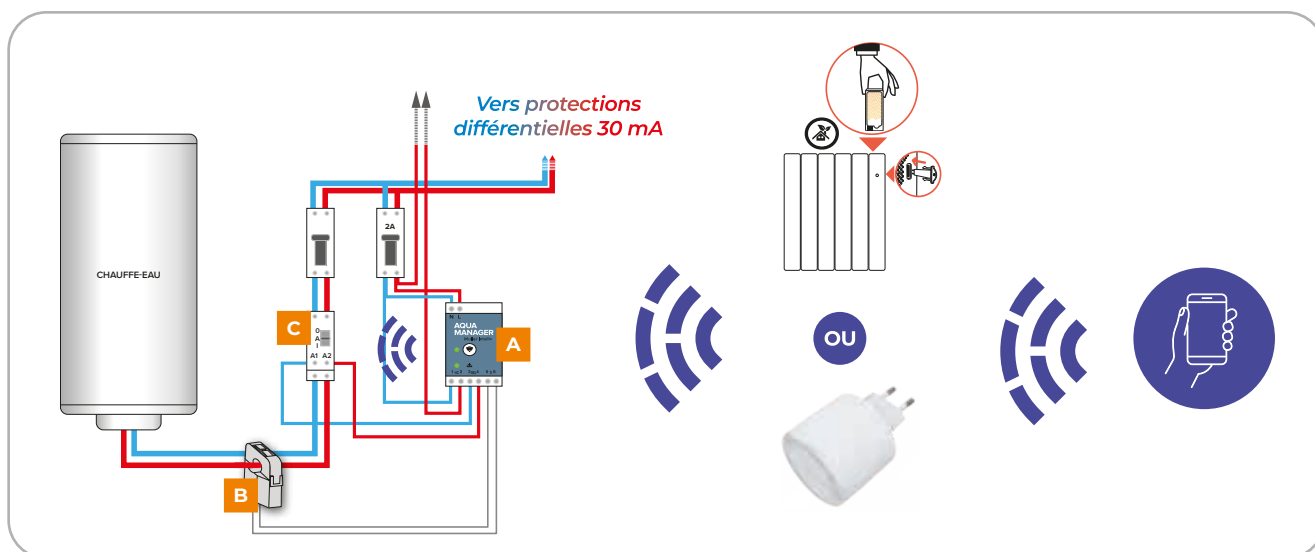

**A** et **B** inclus dans le pack Aqua Manager

**A** Aqua Manager

**B** Tore de mesure d'intensité (consommation)

**C** Relais de puissance chauffe-eau (modèle classique), vers contact sec "Heures Creuses", relais de découplage...



Aide en ligne pour un accompagnement permanent. Tutoriels vidéos et FAQ



# Le gestion de l'énergie avec le Manager compteur



Cet accessoire vient en complément d'une installation de radiateurs connectés intuis connect with Netatmo. Le Manager Compteur se raccorde sur la sortie Télé Information Client du compteur électrique (version électronique) du logement et permet de diffuser ces informations en radio fréquence aux radiateurs connectés. Il est alimenté soit par la pile fournie soit par une alimentation extérieure (non fournie) en 5V via son connecteur micro USB.

## Le Manager Compteur permet de :

- ▶ Consulter la consommation électrique du logement.
- ▶ Éviter les disjonctions dues à un dépassement de la puissance souscrite en activant le délestage intelligent des radiateurs
- ▶ Adapter les températures de consigne des radiateurs en fonction de la période tarifaire (option TEMPO et EJP).
- ▶ Être notifié de la couleur du jour du lendemain (option TEMPO)

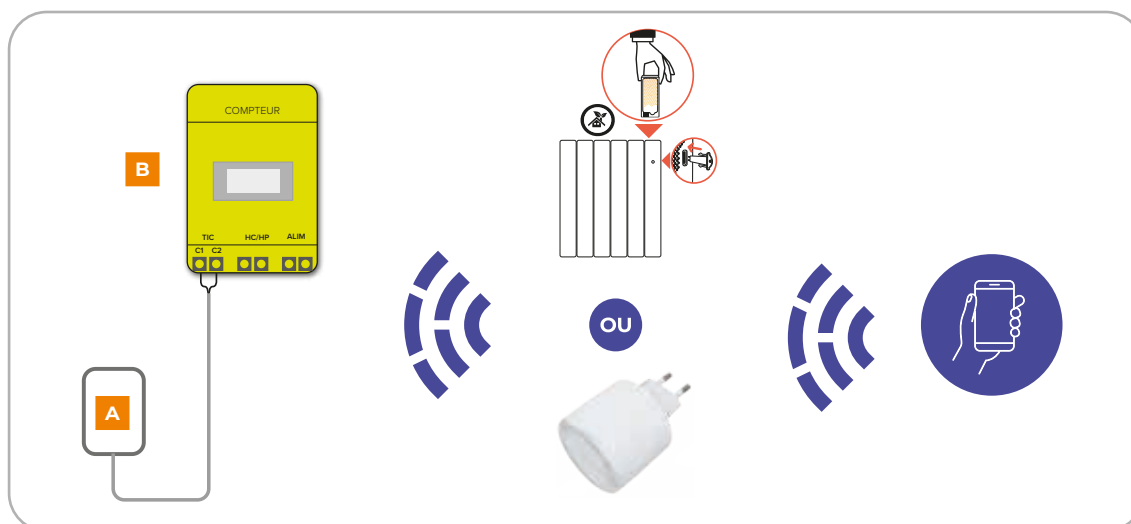
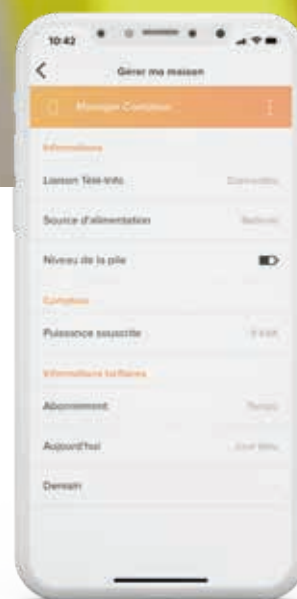

**A** inclus dans le pack Manager Compteur

**A** Manager Compteur (Pile incluse, une prise micro USB est disponible pour alimenter le Manager compteur par une alimentation 5V-)

**B** Compteur électrique équipé d'une sortie TIC (Compteur électronique : Linky, Compteur Bleu Électronique)



Aide en ligne pour un accompagnement permanent. Tutoriels vidéos et FAQ

-	Dook	Dook	DOOK		
Airévoa	Soleidou	Calidou	CALIDOO NATIV <b>new 2023</b>		Façade rayonnante + fonte active
-	-	-	CAMPALYS		
Fontéa	Pégase	Bellagio	BELADOO NATIV <b>new 2023</b>		
-	Léna	Axiom	AXOO		Fonte active
-	-	-	CHAMANE		
-	Étic Vertical	Étic Vertical	ÉTIC VERTICAL		Façade rayonnante + Émetteur monobloc alu
-	Étic Compact	Étic Compact	ÉTIC COMPACT		
-	Sensual	Sensual	SENSUAL		
Aixance Intelligent	Quarto Intelligent	Aurea Intelligent	QUARTÉA INTELLIGENT		Émetteur monobloc alu
Actua	Novarès	Millenium	NOVIUM		
-	-	-	OSLO 2 <b>new 2023</b>		
Oslo	Inofluid	Axane	AXINO		Fluide caloporteur
-	-	-	SLOOP <b>new 2023</b>		
Aixance Digital	Quarto D+	Aurée D	QUARTÉA 2 <b>new 2023</b>		Émetteur monobloc alu
Tactic Digital	Euro D+	Spot D	EUROSPOT		
-	Bi-jonction	Bi-jonction	BI-JONCTION		2 circuits d'alimentation
Accutop	Accuro 2	Dynatherm MA	ACCUTHERM		Bloc accumulateur
-	Petite enfance	R21	R21		Spécial petite enfance

RADIATEURS

-	Ook	Ook	OOK		Façade rayonnante + soufflerie
Aléria	Balina	Corsica	BALICA		
-	Sensual Bains	Sensual Bains	SENSUAL BAINS		Façade rayonnante
-	Étic Bains	Étic Bains	ÉTIC BAINS		
-	Hélia	Hélia	HÉLIA		Façade chauffante + soufflerie
Osyà	Osyà	Osyà	OSYA		
-	-	-	EZYBAIN <b>new 2023</b>		Fluide caloporteur
Bahia 3	Napo 2	Oléron 2	NAO		
-	Ariane 3/Carino 2	Hélios D/DS	ARIOS		Soufflant
Airtop 2	Agate 3	Divonne 3	DIGATE		
Solaris 2	Quartz 2	Royat 2	ROYATZ		Infrarouge

SALLE DE BAINS

-	Antivandalisme	Antichoc	ANTICHOC D		Lieux recevant du public
Rideau d'air	Rideau d'air	Rideau d'air	STOPAIR		Rideau d'air électrique
Aérotherme	Aérotherme	Aérotherme	AIRPULS		Aérotherme électrique mural
Aérotherme portable	Aérotherme portable	Aérotherme portable	VENTAIR		Aérotherme électrique portable
Infrarouge IRC	Infrarouge IRC	Infrarouge IRC	IRC NOVUS <b>new 2023</b>		
IRC inox	IRC inox	IRC inox	IRC DÉCO		Infrarouge très haute température longue portée
-	-	-	ÉQUILIBRE		
Infrarouge moyen	Infrarouge industriel	Infrarouge IRM	IRM		Infrarouge haute température
Cassette MT	Cassette MT	Cassette MT	DYBOX MT		Infrarouge moyenne température
Cassette BT	Cassette BT	Cassette BT	DYBOX BT		Infrarouge basse température

TERTIAIRE &amp; INDUSTRIE



intuis

PLUS DE CONFORT, MOINS D'ÉNERGIE.



PLUS DE CONFORT, MOINS D'ÉNERGIE.

**intuis.fr**

Siège social  
28 Rue de Verdun, 92150 Suresnes

Service client  
service-client@intuis.fr  
+33 (0)9 78 45 10 26

