

CATALOGUE GÉNÉRAL

TARIFS JUILLET 2024

 intuis



**RADIATEURS ET
SÈCHE-SERVIETTES ÉLECTRIQUES
POMPES À CHALEUR
CHAUFFE-EAU THERMODYNAMIQUES**

**24
25**

Plus de confort, moins d'énergie,

Telle est notre promesse chez intuis depuis bientôt 2 ans avec la naissance de notre marque unique dédiée aux installateurs.

À l'époque, au-delà d'un changement de nom, c'est une démarche de simplification faisant converger toutes les anciennes marques du groupe vers une marque unique, qui nous a permis de proposer une offre globale et cohérente au marché du confort thermique.

C'est également la formalisation de l'**ADN du groupe**, qui s'est toujours positionné à l'avant-garde de la réduction de nos impacts environnementaux : précurseur de la réglementation F-GAS avec l'utilisation du R290 dans nos pompes à chaleur depuis plus de 10 ans, attaché à la production en France avec une offre de produits certifiée à 70% Origine France Garantie, gage de qualité et de durabilité, etc...

intuis soutient l'innovation et les savoir-faire locaux, et contribuera notamment activement à l'objectif gouvernemental d'un million de PAC françaises en 2027.

Pour aller au bout de cette démarche, nous vous proposons cette année un **catalogue unique**, qui regroupe nos offres électriques et thermodynamiques. Vous y trouverez nos gammes de radiateurs et sèche-serviettes intuis, ainsi que la prestigieuse collection intuis Signature, puis toute notre offre thermodynamique de pompes à chaleur et de chauffe-eau, ainsi que notre offre spécifique de solutions pour le grand tertiaire (connue précédemment sous le nom de France Energie).

Dans les pages d'introduction vous découvrirez entre autres nos informations et **guides sur la rénovation énergétique**, le DPE et comment guider vos clients qui cherchent à l'améliorer, ainsi que des points de référence sur les dispositifs d'aides.

Pour faciliter votre quotidien, notre **dispositif digital** s'est enrichi cette année :

- D'un **e-shop** dans lequel vous trouverez toutes nos pièces de rechange,
- D'une application **intuis service pro** pour faciliter l'installation, la mise en service et la garantie des pompes à chaleur que vous posez
- Des derniers éléments d'un **configurateur**

complet pour tous nos produits

Nos gammes de **radiateurs électrique** continuent leur mutation vers la connectivité nativ, via la passerelle intuis connect, avec l'arrivée du Chamane nativ et du Sensual nativ. Nous avons également changé la commande électronique du sèche-serviettes Nao pour le piloter au plus juste des besoins.

Nous avons entendu nos clients et modifié notre gamme d'**équipements industriels et tertiaires** avec un rideau d'air Stopair 2, dont le design et l'ergonomie d'installation ont été entièrement revus. Nous avons optimisé la conception de nos aérothermes Airpuls 2 pour plus de performance.

Du côté **thermodynamique**, vous trouverez un nouveau pilote Z2, pour monter des PACs en cascade jusqu'à 160kW. Il complète le Z1 que vous connaissiez et qui allait jusqu'à 96kW. Ceci pour mieux servir les marchés du petit tertiaire, de l'industriel et des collectivités locales. Un nouveau ballon tampon Onix de 40 litres complète les nouveautés.

Plus que jamais, nous restons mobilisés à vos côtés pour relever ensemble les défis de la transition énergétique du bâtiment dans nos territoires.



PHILIPPE DÉNECÉ
Directeur général



NICOLAS BÉRANGER
Directeur commercial

PLUS DE CONFORT, MOINS D'ÉNERGIE.



Introduction

DÉCOUVREZ INTUIS p.6	NOS ENGAGEMENTS RSE p.8	RÉGLEMENTATION F-GAS p.10	EXIGENCES RE2020 p.11	NOTRE RÉPONSE DPE p.12	AIDE À LA RÉNOVATION ÉNERGÉTIQUE 2024 p.14	E-SHOP DE PIÈCES DE RECHANGES p.18
-------------------------	----------------------------	------------------------------	--------------------------	---------------------------	---	---------------------------------------

Gamme Signature - Pièces de vie

CAMPAVER nativ p.44	NATURAY nativ p.46	KERAMOS nativ p.48
------------------------	-----------------------	-----------------------

Radiateurs électriques - Pièces de vie

DOOK p.62	CALIDOO nativ p.64	BELADOO nativ p.68	CHAMANE nativ p.70	AXOO p.72	CHAMANE p.74	CAMPALYS p.76	ÉTIC COMPACT / VERTICAL p.78	SENSUAL nativ p.80	OSLO 2 p.82
--------------	-----------------------	-----------------------	-----------------------	--------------	-----------------	------------------	---------------------------------	-----------------------	----------------

Radiateurs sèche-serviettes électriques - Salle de bains

OOK p.104	BALICA p.106	SENSUAL BAIN p.108	ÉTIC BAIN p.110	HÉLIA p.112
--------------	-----------------	-----------------------	--------------------	----------------

Rideaux d'air

STOPAIR 2 p.126

Aérothermes

AIRPULS 2 p.132

Cassettes

VENTAIR p.152	DYBOX MT p.138	DYBOX BT p.142
------------------	-------------------	-------------------

OFFRE CONNECTÉE p.158

NOUVEAU THERMOSTAT nativ p.162

NOUVELLE PASSERELLE p.164

CONNEXION PAR MODULES p.166

CONNEXION PAR UN MODULE ET UN FIL PILOTE p.167

Pompes à chaleur - Gamme HTi⁷⁰

PILOTE ORIUM p.184	PILOTE PREMIUM+ p.188	PILOTE DS170D p.192	PILOTE HYBRIDE GAZ p.196
-----------------------	--------------------------	------------------------	-----------------------------

Chauffe-eau thermodynamiques

Edel AIR p.248	Edel EAU p.252	CYLIA p.254
-------------------	-------------------	----------------

Chaudières électriques

GIALIX DOMESTIQUES p.260	GIALIX TERTIAIRE p.260
-----------------------------	---------------------------

GARANTIES
p.266

SERVICES PRO INTUIS p.24	NOS ÉQUIPES p.26	NOS PROGRAMMES DE FIDÉLITÉS p.28	NOS VISITES USINES p.30	NOS FORMATIONS p.31	NOTRE ACCOMPAGNEMENT p.32	NOTRE RÉSEAU TECHNIQUE p.33
-----------------------------	---------------------	-------------------------------------	----------------------------	------------------------	------------------------------	--------------------------------

Gamme Signature - Salle de bains

HUG nativ p.52	CAMPAVER BAINS nativ p.54
-------------------	------------------------------

SLOOP p.84	AXINO p.86	R21 p.88	QUARTÉA INTELLIGENT p.90	NOVIUM p.92	BI-JONCTION p.94	QUARTÉA 2 p.96	EUROSPOT p.97	ACCUTHERM p.98
---------------	---------------	-------------	-----------------------------	----------------	---------------------	-------------------	------------------	-------------------

OSYA p.114	EZYBAIN p.116	NAO 2 p.118	ARIOS D / DS p.120	DIGATE p.121	ROYATZ p.121
---------------	------------------	----------------	-----------------------	-----------------	-----------------

Infrarouges

IRC NOVUS p.144	IRM p.148	ÉQUILIBRE p.150
--------------------	--------------	--------------------

Spécifiques

PULSE p.154	ANTICHOC p.151
----------------	-------------------

CONNEXION D'UN CHAUFFE-EAU AVEC L'AQUA MANAGER p.168	GESTION DE L'ÉNERGIE AVEC LE MANAGER COMPTEUR p.169	L'OFFRE CONNECTÉE / THERMOSTATS MAISON INDIVIDUELLE p.170
---	--	--

Pompes à chaleur - Gamme HRC⁷⁰

PILOTE PREMIUM+ p.206	PILOTE Z1 p.210	PILOTE Z2 p.212	GUIDE DE CHOIX p.234	Accessoires p.242
--------------------------	--------------------	--------------------	-------------------------	----------------------

Ballons réchauffeurs ECS

VS (Ballons tertiaires) p.256	PEI (Ballons domestiques) p.257
----------------------------------	------------------------------------

Radiateurs gaz

RACCORDEMENT VENTOUSE p.262	RACCORDEMENT CHEMINÉE p.263
--------------------------------	--------------------------------

CONDITIONS GÉNÉRALES DE VENTE
p.268

130 ans d'histoire, l'innovation comme fil conducteur

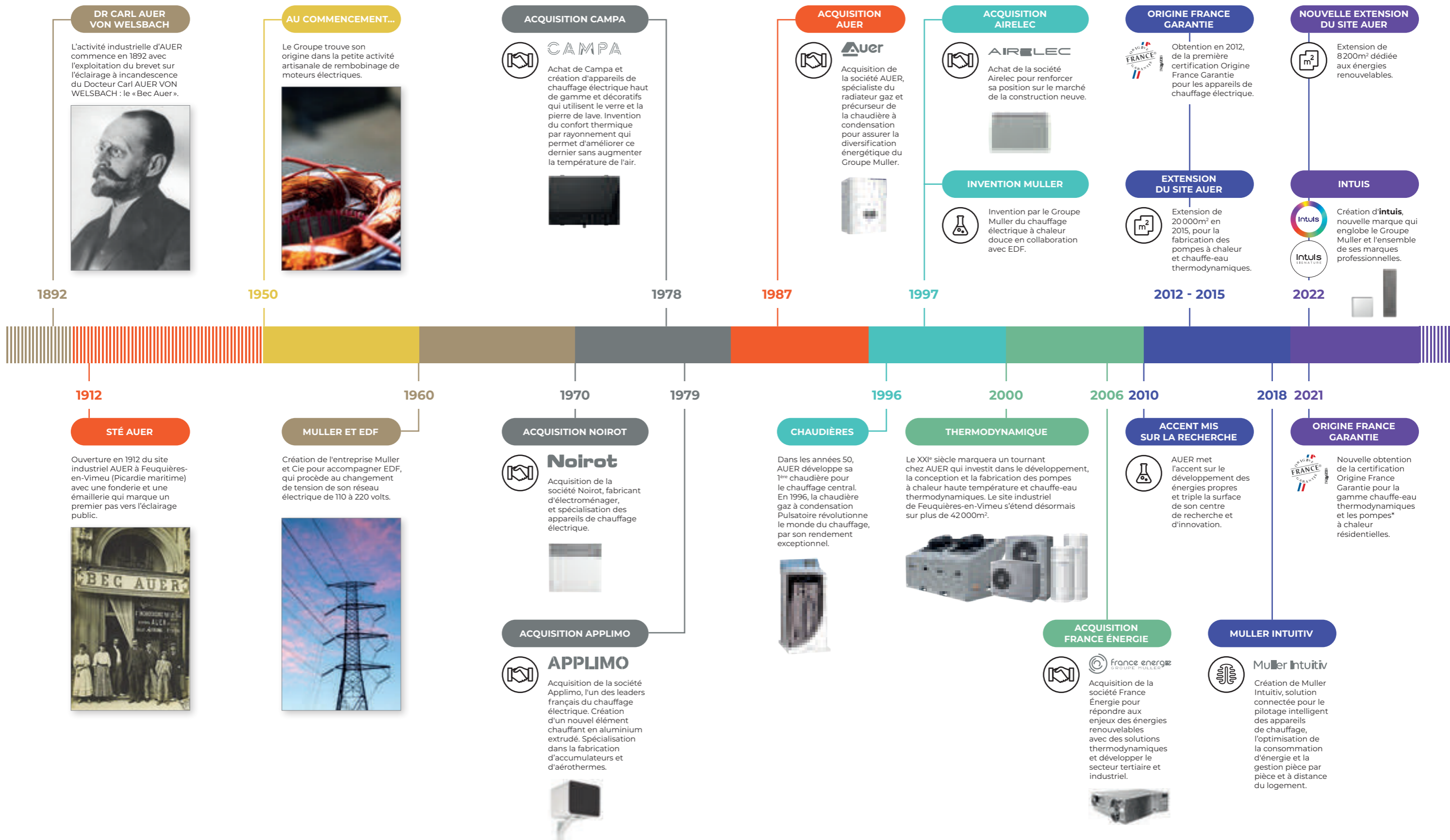

* Concerne les HTI⁷⁰ 6 mono et 8 mono et tri, avec les pilotes Premium+ et DS170D.

Découvrez intuitis

intuis est un groupe industriel implanté en France, produisant des équipements de confort thermique multi-énergies, et dont la plupart des produits sont certifiés Origine France Garantie*.

Avec nos radiateurs électriques, nos pompes à chaleur, nos chauffe-eau thermodynamiques et nos solutions tertiaires sur boucle d'eau, nous sommes présents sur les marchés du résidentiel, de l'industrie et du tertiaire, avec des expertises spécifiques à chaque segment.

Pour garantir notre promesse : « plus de confort, moins d'énergie », nous innovons en permanence pour créer des produits qui offrent des niveaux d'efficacité énergétique parmi les meilleurs du marché.



6
USINES EN
FRANCE



5
CENTRES DE R&D
ET D'INNOVATION



2
CENTRES DE
FORMATION



130
BREVETS



+ DE
1000
COLLABORATEURS



3
TECHNOLOGIES :
CHAUFFAGE ÉLECTRIQUE,
POMPE À CHALEUR,
CHAUFFE-EAU

Le Groupe à l'international



Une présence commerciale sur :

3 CONTINENTS : ASIE,
AMÉRIQUE DU NORD,
EUROPE

+ DE 40 PAYS



200
CONSEILLERS
COMMERCIAUX
& TECHNIQUES

POMPES À CHALEUR ET CHAUFFE-EAU THERMODYNAMIQUES



CHAUFFAGE ÉLECTRIQUE



BOUCLE D'EAU



Le groupe intuitis a pris depuis plus de 15 ans le virage de la thermodynamique avec le développement de pompes à chaleur et de chauffe-eau thermodynamiques, basés sur le choix précoce et exigeant du fluide R290, un gaz à faible impact environnemental ; ceci bien avant qu'il s'impose sur le marché. Le groupe intuitis offre des solutions haute performance et éprouvées, pour le chauffage et l'eau chaude, individuelles et collectives.



* Concerne 70% de l'offre du groupe.

Des sites industriels complets



Un pôle R&D engagé pour développer les solutions de demain



De multiples compétences sont regroupées dans nos laboratoires où ingénieurs et techniciens, dessinateurs industriels et prototypistes donnent naissance aux technologies de demain.

Nous disposons aujourd'hui de 130 brevets et nos équipes continuent à trouver des innovations qui permettent de produire toujours plus de confort avec moins d'énergie.



Pompes à chaleur



Radiateurs

Un outil industriel moderne au service de la qualité et du « fabriqué en France »

Privilégier des circuits courts, protéger nos innovations technologiques et favoriser le tissu économique national et local, font partie de l'ADN de l'entreprise.

La très forte intégration de nos moyens de production nous a permis de créer une valeur ajoutée importante autour des produits de la marque et de bénéficier ainsi de l'Origine France Garantie sur l'essentiel de nos produits*, gage de qualité et de proximité.

Thermodynamique

De plus, 100% de nos produits sont testés sur chaîne et nos ateliers de production sont équipés d'un centre d'essai climatique. Afin de rendre ces contrôles encore plus concrets, intuitis a conçu un bâtiment d'habitation collective expérimental afin de réaliser tous les tests de performances et ainsi garantir une intégration réussie chez nos clients.

Électrique

C'est au cœur du Creativ'Lab et de nos centres d'études spécialisés que nous avons développé les solutions thermiques innovantes de l'habitat intelligent et engagé dans la transition environnementale en privilégiant l'usage de l'électricité décarbonée. Au sein de notre laboratoire, la Maison du futur permet de tester l'efficacité de nos produits en conditions réelles.

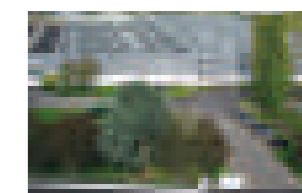

Usine de Feuquières-en-Vimeu



Maison du futur - Usine de Laon

Nos engagements RSE

Produire local & protéger l'environnement

La priorité au fabriqué en France est un de nos premiers engagements, avec 70% de nos produits certifiés Origine France garantie (OFG)

Fabriquer en France n'est pas une prise de conscience récente pour intuitiv. C'est par choix que nous avons toujours privilégié une fabrication française.

Nous sommes le 1^{er} fabricant dont les appareils de chauffage, les pompes à chaleur et les chauffe-eau thermodynamiques ont été certifiés **Origine France Garantie (OFG)**.

La certification fournit aux consommateurs une garantie vérifiée par un organisme indépendant que le produit prend ses caractéristiques essentielles en France et que 50 à 100% de son prix de revient unitaire est acquis sur le territoire.

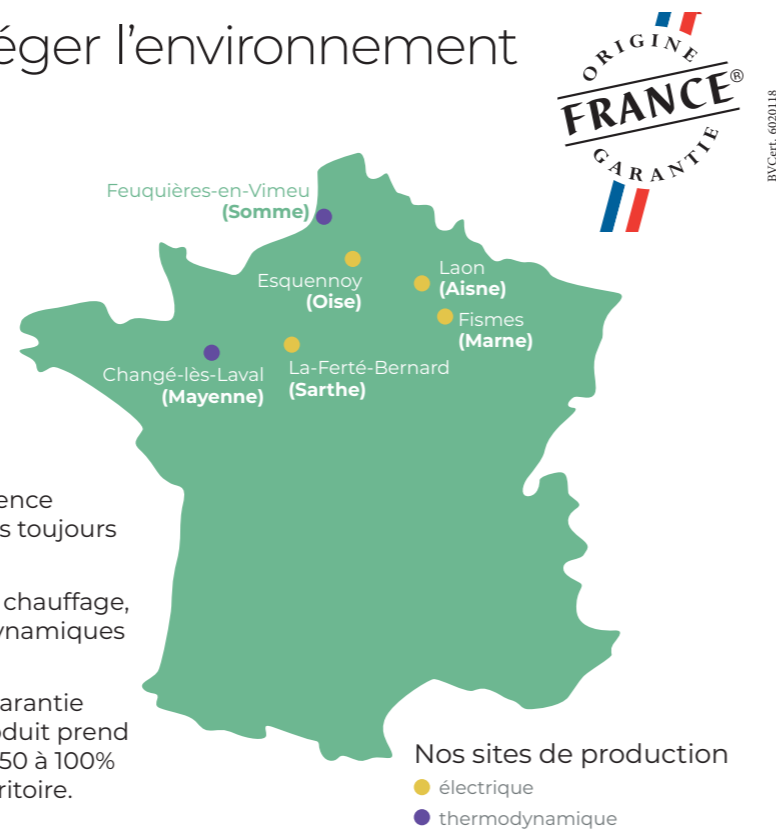

L'inscription de nos produits dans une démarche globale d'éco-conception

Nous prenons systématiquement en compte les enjeux environnementaux dans le développement de nos produits. Par exemple, nous visons à augmenter la part de produits recyclés et faisons des analyses de cycle de vie de nos nouveaux produits. Nous favorisons toujours l'approvisionnement local.

Nous communiquons sur les caractéristiques environnementales de nos produits à travers nos fiches PEP (Profil Environnemental Produit) disponibles sur l'espace Pro de notre site internet.

Économie circulaire*

Recyclage de nos rebuts de production (acier, aluminium...). Participation à un groupe de travail « dirigeants responsables » pour mutualiser les bonnes pratiques autour de la RSE, de l'économie d'énergie et de l'optimisation des déchets.



MULLER INTUITIV SASU
Paris - France. Fabrication d'appareils ménagers

SOCIÉTÉ INDUSTRIELLE AUER SAS
Feuquières-en-Vimeu - France. Fabrication d'appareils thermodynamiques

Les entités légales Muller Intuitiv et Société Industrielle Auer, porteuses respectivement des activités radiateurs électriques et thermodynamique d'intuitiv, ont été médaillées d'argent par **Ecovadis** pour leur démarche RSE.

* Concerne l'offre électrique

intuis précurseur dans l'usage du R290



Tous les systèmes thermodynamiques fonctionnent avec un fluide. Ceux-ci sont nombreux et ils ont chacun leurs propriétés et leurs impacts environnementaux. Les plus connus sont le R410A, le R32, le R513A, le R134A, le R454C, le R1234yf, le R290...

INTUIS, PRÉCURSEUR DANS LES ÉNERGIES RENOUVELABLES DEPUIS PLUS DE 15 ANS

- ▶ Actuellement, **42%** des pompes à chaleur air/eau sur le marché des solutions pour le confort thermique résidentiel, utilisent le **R410A** (fluide HFC Hydrofluorocarbures). Cette tendance est également observée pour les CET qui utilisent communément des HFC. Cependant, il est important de noter que le **R410A** et le **R134A ne seront plus stockés par des grossistes à partir de juin 2024, en prévision d'un arrêt en 2025.**
- ▶ De plus, **52%** des pompes à chaleur air/eau utilisent quant à elles le **R32**, un fluide au PRG de 675 qui sera progressivement interdit dès 2027.
- ▶ Toutes les solutions thermodynamiques domestiques intuitiv contiennent du **R290** (PRG de 3), un fluide non soumis à la F-GAS.

Impact du gaz frigorigène sur l'environnement (en GWP*)

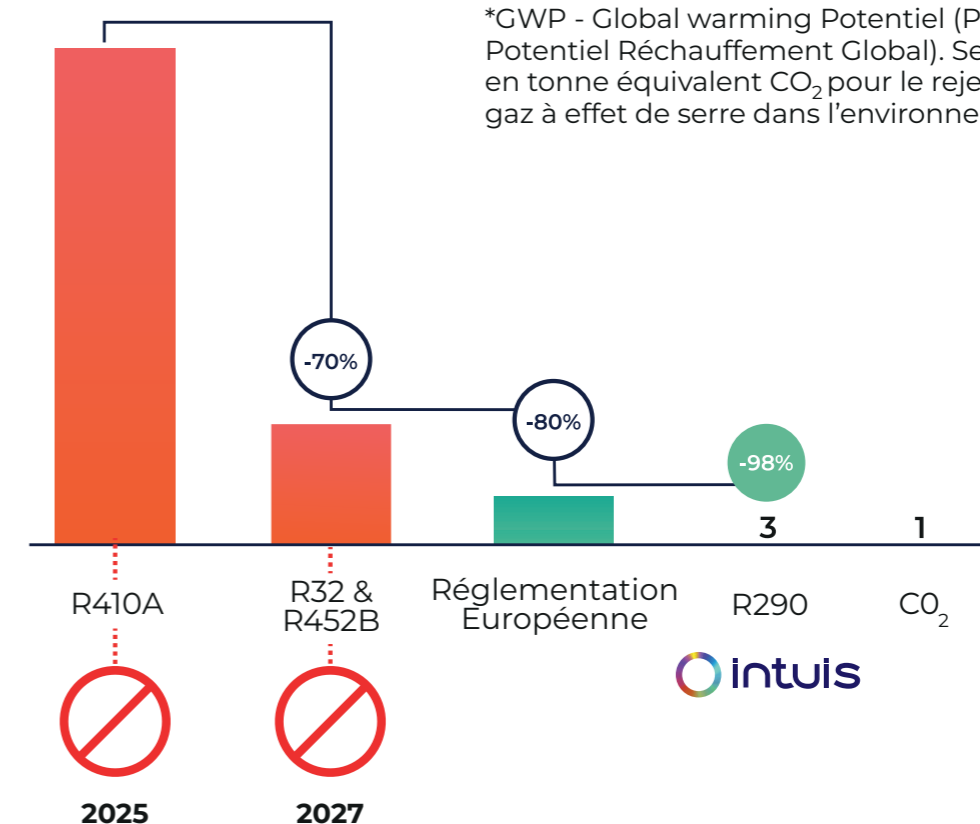

La réglementation F-GAS

La réglementation F-GAS est une réglementation européenne applicable à tous les États membres de l'UE depuis le 1er janvier 2015 et elle s'inscrit dans un contexte global de transition énergétique visant à réduire l'empreinte carbone des fluides frigorigènes.

Pour atteindre cet objectif, elle encadre l'utilisation et la mise sur le marché des équipements contenant ces fluides, limitant ainsi l'impact des gaz fluorés à effet de serre.

L'impact de la F-Gas sur le marché des PAC

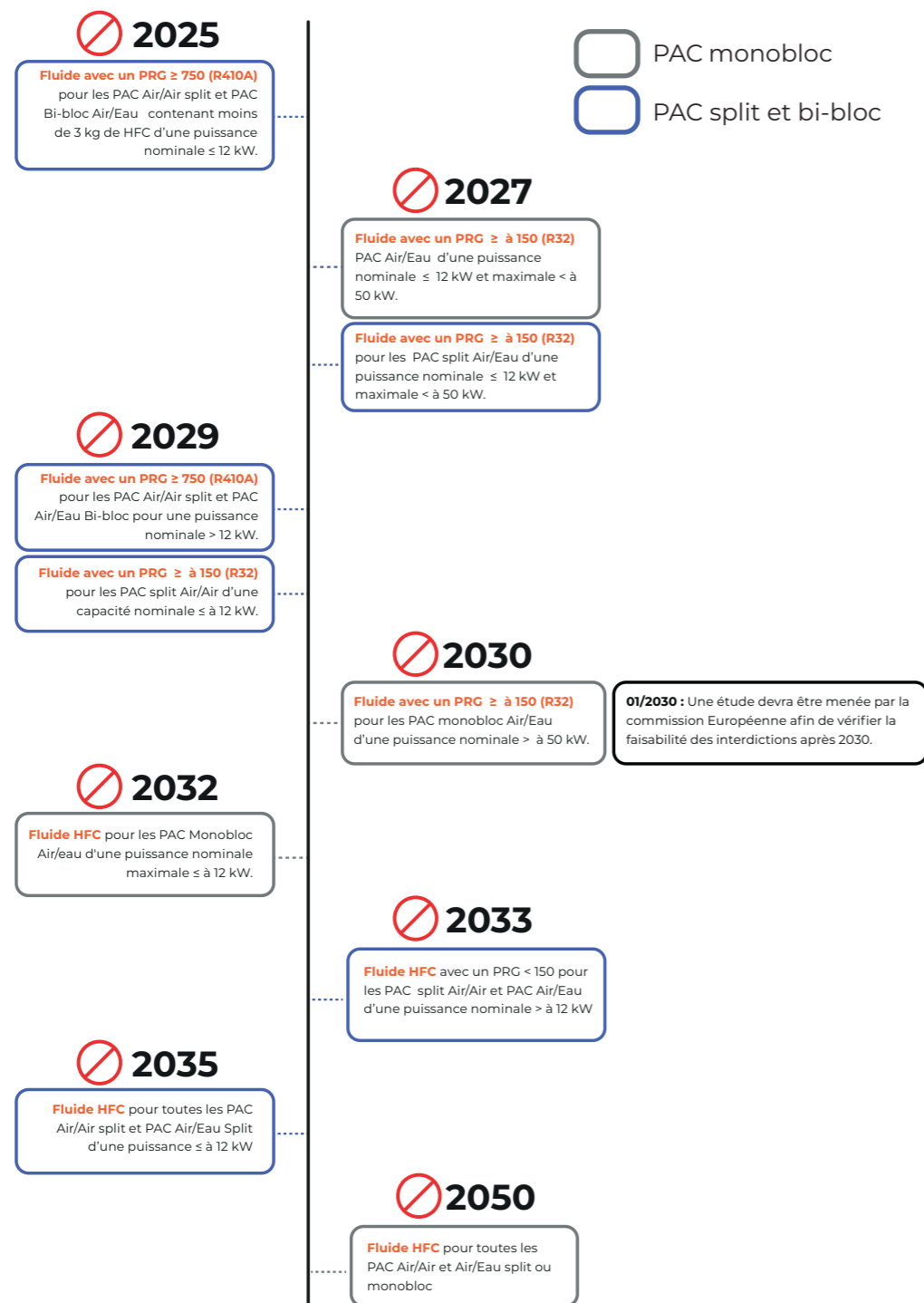

Interdiction totale à partir de 2035 de toutes les PAC AIR/AIR et AIR/EAU contenant des gaz fluorés.

Des solutions pour répondre aux exigences de la RE2020



Le RE 2020 est la réglementation environnementale des bâtiments neufs pour atteindre la sobriété énergétique à l'horizon 2050. À ce titre, les exigences de la RE2020 vont entraîner la disparition progressive du chauffage gaz et fioul dans les logements.

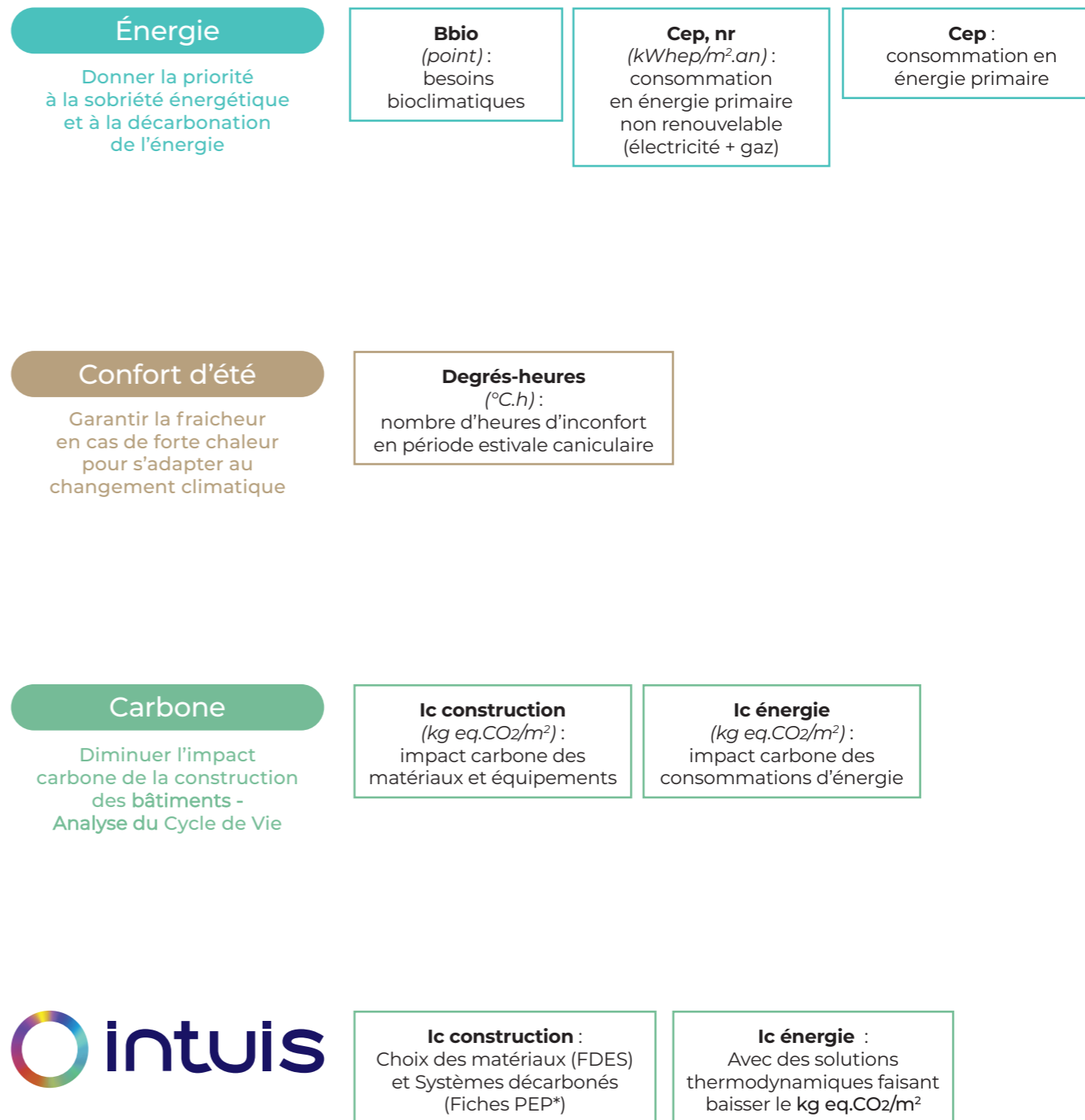

* Disponible sur l'espace pro de notre site internet.

Le DPE, qu'est-ce que c'est ?

Un outil d'évaluation

Le **DPE** (Diagnostic de Performance Energétique) est un document officiel réalisé par un professionnel qui attribue une note à un logement sur la base de deux critères :

- La consommation d'énergie (kWh/m²/an)
 - Les émissions de gaz à effet serre (kgeqCO₂/m²/an)
- 2 critères**

Il permet de classer les logements sur une échelle de **A** (extrêmement performant) à **G** (passoire thermique).

La note attribuée au logement est la plus mauvaise entre celle relative à la consommation énergétique et celle relative aux émissions de gaz à effet serre.



Le saviez-vous ?

Sur **31 millions de résidences principales** en France, **4,8 millions** sont considérées comme des **passoires thermiques**.

Les **logements de petite taille sont sur-représentés** dans cette catégorie : c'est pour cette raison qu'une réforme du DPE a lieu en juillet 2024, avec une adaptation des seuils pour tenir compte des spécificités des logements d'une surface inférieure à 40m².

La rénovation énergétique a un **impact direct sur la valeur d'un logement**.

Selon une étude de Notaires de France, l'impact sur les prix d'un passage à une étiquette A ou B pour un logement peut atteindre **jusqu'à 16%***, et il dépend fortement des régions.

La décote pour une passoire thermique peut aller **jusqu'à 19%*** pour une maison.



Notre réponse



Une amélioration de la note DPE pour vos clients**

Logement avec chaudière au gaz ou fioul

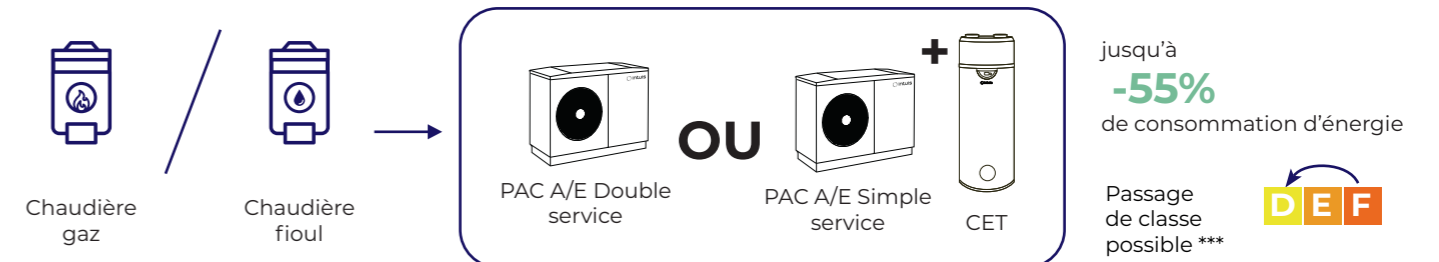

Le + d'intuis

Choisir une solution thermodynamique intuis à haute température et au R290, c'est pour vos clients la certitude de maximiser leur confort sans **aucune intervention** sur les **émetteurs existants**.

Logement tout électrique

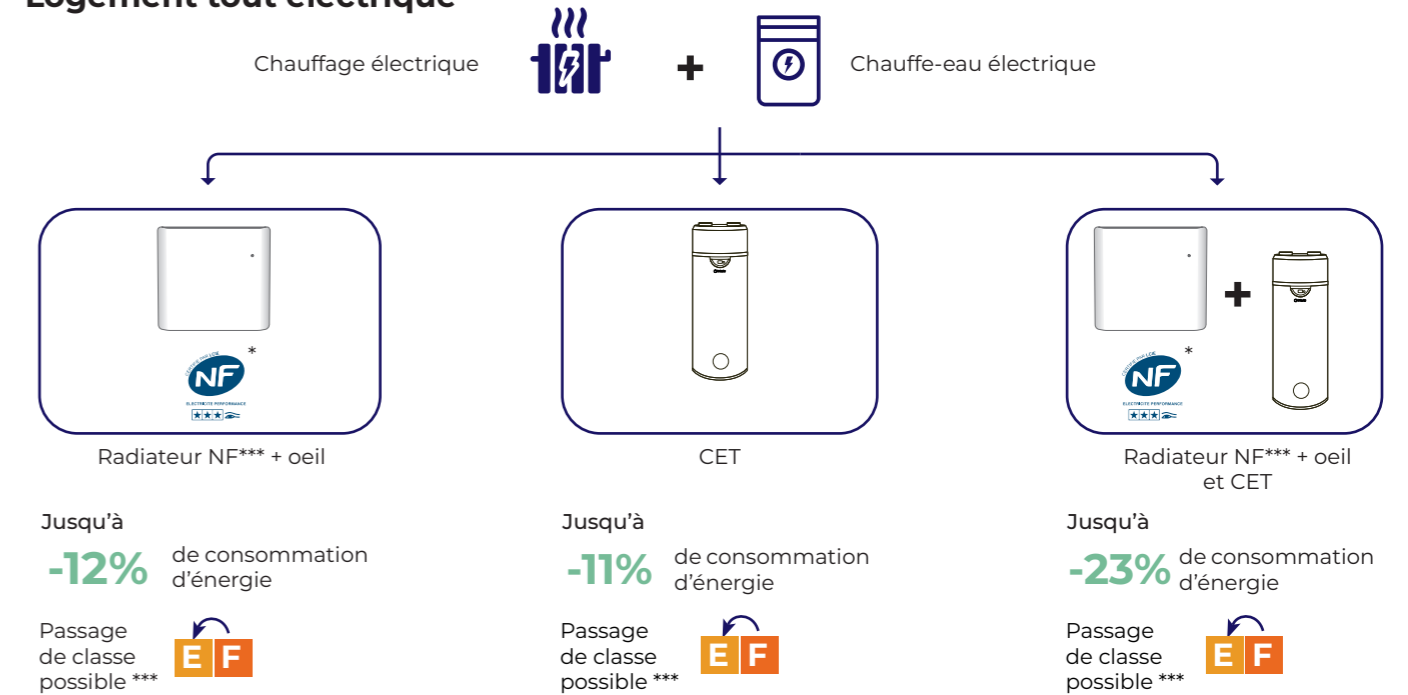

Le saviez-vous ?

Le CET est une solution intéressante également en appartement : la consommation pour la génération d'eau chaude sanitaire est proportionnellement plus importante en appartement qu'en maison individuelle. Remplacer le chauffe-eau électrique par une solution thermodynamique est donc avantageux.

* Tous les appareils NF performance contribuent à l'amélioration de la note DPE ; la meilleure performance est obtenue avec NF performance *** + oeil.
 ** Etudes réalisées par un bureau d'étude avec la méthode 3CL-2021 sur des maisons individuelles d'une surface de 100m² classées F et situées en zone H1.
 *** Selon la situation du départ, le remplacement du produit peut permettre d'améliorer la note DPE du logement.

* Etude « La valeur verte des logements en 2021 », réalisée par ADNOV, avec les données Notaires de France.



MaPrimeRénov' est la principale aide de l'État pour la rénovation énergétique.

Elle est accessible à tous les propriétaires et son montant varie en fonction des revenus du foyer et du projet de travaux.

Elle se décline en **2 parcours distincts**

Parcours par geste

Rénovation par geste, pour le financement

- d'un système de chauffage / production ECS décarbonée.
- de l'isolation (à partir du 15 mai 2024).

Aide forfaitaire par geste, selon une grille spécifique.

Accessible à tous les propriétaires avec un niveau de **revenu très modeste, modeste ou intermédiaire**.

Ouverte à tous les logements, quelle que soit leur étiquette énergétique (jusqu'au 31 Décembre 2024).

À partir du 15 Mai et jusqu'au 31 Décembre 2024 le **DPE n'est plus obligatoire**.



Parcours accompagné

Rénovation d'ampleur pour atteindre à minima un saut de deux classes de DPE.

Pourcentage des coûts des travaux en fonction des performances atteintes + bonification sortie passoire énergétique.

Accessible à tous les propriétaires, **sans condition de revenu**.

Ouverte à tous les logements, quelle que soit leur étiquette énergétique (jusqu'au 31 Décembre 2024).

Audit énergétique et accompagnement par Mon Accompagnateur Rénov (MAR) **obligatoire**.



Pour connaître les dernières mises à jour flashez le QR code ici :

* Les informations de ce document sont données à titre indicatif et sont susceptibles d'évoluer. Pour connaître les dernières informations officielles visitez le site : www.france-renov.gouv.fr



Appelée Prime Energie ou « Prime CEE », cette prime est octroyée par les fournisseurs d'Énergie qui ont l'obligation de participer à la transition énergétique.

Dans le cadre d'une rénovation par geste, la prime CEE peut être cumulée à MaPrimeRénov'.

Cette prime est **accessible à tous**, sans conditions de revenus. Néanmoins certaines primes peuvent varier en fonction des revenus du foyer.

Il existe, pour chaque type de travaux, une fiche CEE spécifique (appelée fiche **BA**timent **R**esidentiel-**T**hermique ou **BAR-TH**) qui évalue l'impact positif du geste de rénovation. Ceci prend, entre autres, en compte :

- la **localisation** de l'habitation
- la nature des travaux et la **performance des équipements**

Nos produits sont éligibles à certaines fiches CEE BAR-TH (sous conditions).

- BAR-TH-148 – Chauffe-eau thermodynamique – Edel Air / Edel Eau
- BAR-TH-158 – Émetteur électrique à régulation électronique à fonctions avancées - radiateurs, rayonnants et sèche-serviettes électrique
- BAR-TH-159 – PAC AIR/EAU hybride Individuelle – HTi⁷⁰ - Hybride Gaz
- BAR-TH-171* – PAC AIR/EAU Individuelle – HTi⁷⁰ – Orium, Premium+, DS170 D & HRC⁷⁰ Premium+, Z1
- BAR-TH-174 – Rénovation Globale maison individuelle – HTi⁷⁰ & HRC⁷⁰ & Edel Eau / Edel Air & Cylia
- BAR-TH-175 – Rénovation Globale Appartement – Edel Eau / Edel Air & Cylia

Cette indication vous permettra de faire bénéficier vos clients des aides relatives à nos produits.

* PAC jusqu'à 32kW. Afin d'être éligible à la BAR-TH-171, les solutions doivent être obligatoirement équipées de régulateur de classe IV, V, VI, VII ou VIII. Nos PAC HTi et HRC ont une classe VI du régulateur, donc éligibles aux CEE.

Il existe des primes « **Coup de Pouce** » qui sont une bonification des CEE pour certains type de travaux.

Cette bonification est limitée dans le temps, et agit comme une « offre spéciale » pour booster certaines opérations.

La prime « Coup de Pouce Chauffage » permet de financer l'installation de systèmes de chauffage performants et moins polluants ; **son montant dépend de la nature des travaux et des revenus du ménage**.

Le + d'intuis

En partenariat avec EDF, pour l'achat et l'installation par un professionnel d'une pompe à chaleur haute température et/ou d'un CET, bénéficiez d'une offre de remboursement allant jusqu'à 350 €.

Offre valable jusqu'au 31 Décembre 2024, réservée aux particuliers et dans la limite des stocks disponibles.

intuis rembourse (sous condition)

75€⁽¹⁾ TTC 200€⁽²⁾ TTC 350€⁽³⁾ TTC



⁽¹⁾ Avantage intuis de 75€ TTC remboursés pour les CET - ⁽²⁾ Avantage intuis de 200€ TTC remboursés pour les PAC > 18kW - ⁽³⁾ Avantage intuis de 350€ TTC remboursés pour les PAC > 18kW
* Concerne les HTi⁷⁰ 6 mono avec pilotes Premium+ et DS170D, HTi⁷⁰ 8 kW mono et tri avec pilotes Premium+ et DS170D



France Rénov' est le service public de la rénovation de l'habitat, porté par l'État avec les collectivités locales, et piloté par l'Agence nationale de l'habitat (Anah).

Il vise à aider les particuliers à élaborer un projet de rénovation, à mobiliser les aides financières publiques ou privées ainsi qu'à les orienter vers des professionnels compétents tout au long du projet de rénovation.

Vos clients peuvent consulter sur france-renov.gouv.fr pour :

- Estimer le montant des aides qu'ils pourront recevoir,
- Bénéficier de conseils personnalisés et gratuits.

Comment contacter France Rénov' ?
france-renov.gouv.fr
 Tél. : 0 808 800 700

+570 espaces conseils France Rénov' partout en France avec plus de 2500 conseillers indépendants à votre disposition.



intuis.fr



Un site internet, carrefour entre les particuliers et nos partenaires professionnels regroupant toutes nos solutions



Nous avons pensé ce site pour vous. Il doit vous apporter les informations dont vous avez besoin et vous accompagner comme aide à la vente auprès de vos clients.

Électrique

Nouveauté : utilisez notre **outil de réalité virtuelle** et projetez nos produits dans les pièces à équiper de vos clients !

Comment ça marche :

- Accédez à notre site intuis.fr sur votre téléphone.
- Sur chaque page produit du site apparaît un bouton « voir le produit chez moi » à l'aide duquel vous pouvez faire apparaître le produit sur votre écran.
- Pointez le sol avec votre caméra pour faire apparaître votre produit.
- Puis pointez au mur pour visualiser le produit en situation réelle.
- Prenez une photo pour revoir plus tard le produit dans votre intérieur.

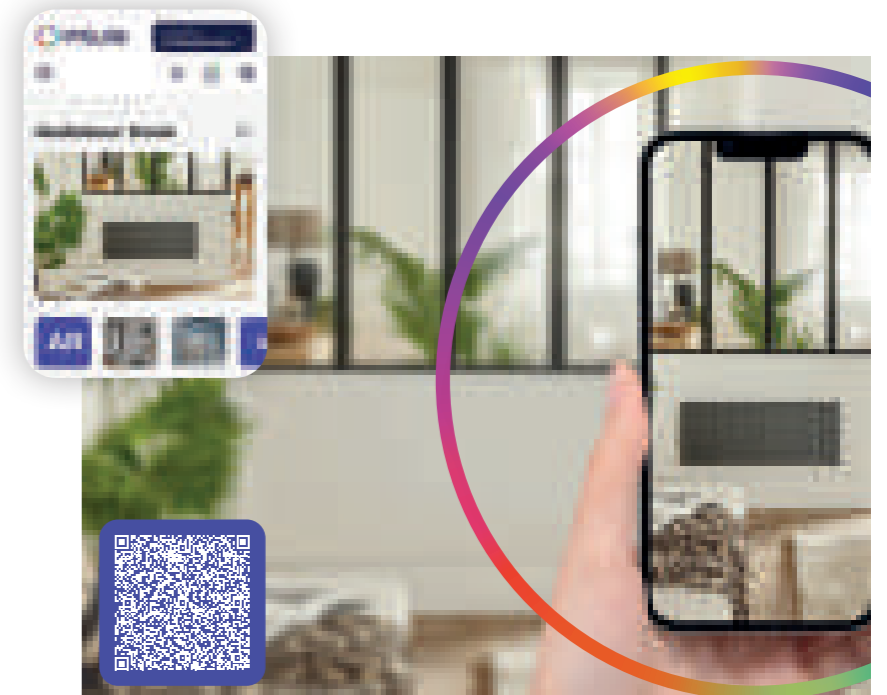

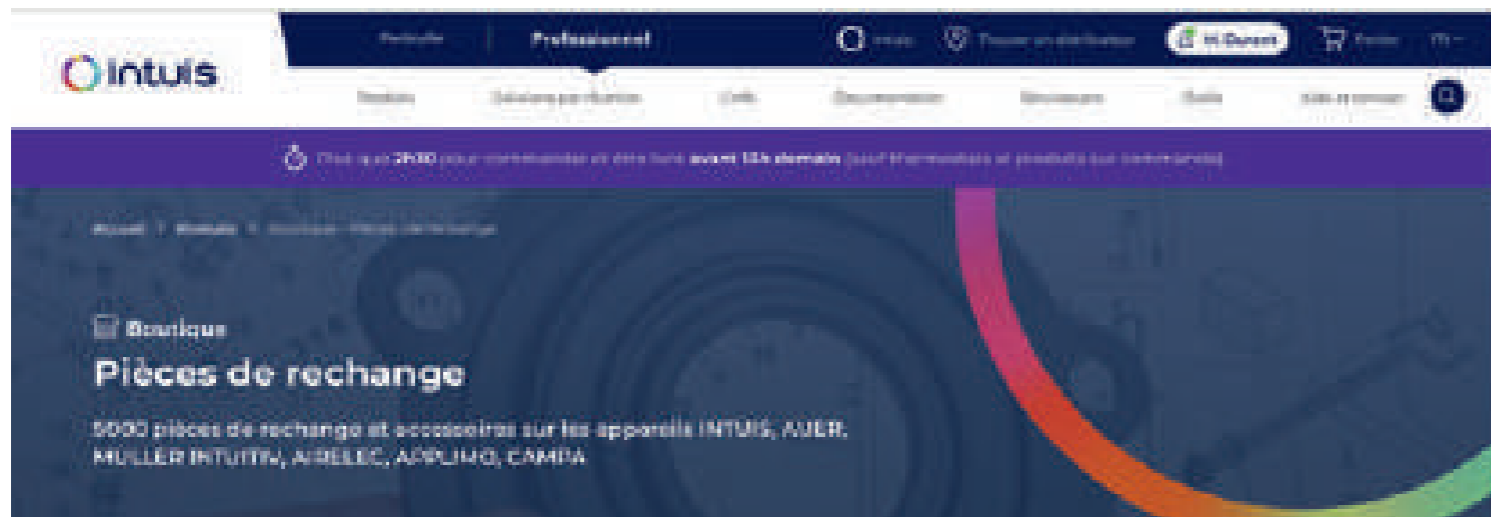

Commandez vos pièces de rechange via notre e-shop réservé aux pros

- Connectez-vous à votre espace professionnel sur le site **intuis.fr**, accédez à la boutique pièces de rechange.
- Saisissez le numéro de série situé sur la plaque d'identification de votre produit.
- Choisissez la pièce de rechange souhaitée sur notre éclaté produit.
- Commandez et payez par carte ou sur votre encours client.
- Recevez directement chez vous* ou en point relais dès le lendemain pour toute commande inférieure à 30 kg passée avant 13h.





Vues éclatées des produits



Paiement sécurisé



Livraison sous 24h

* Livraison en France métropolitaine et en Corse

+ SIMPLE POUR VOUS



Téléchargez l'application **intuis services pro**

L'application incontournable pour les professionnels partenaires et reconnus dans le domaine de l'installation et de la mise en service de pompes à chaleur et chauffe-eau thermodynamiques.

Grâce à sa fonctionnalité de **scan du QR code** présent sur la plaque signalétique de chaque appareil, intuis Services Pro vous permet d'**enregistrer facilement la garantie du produit** installé.



1 ENREGISTREZ L'INSTALLATION

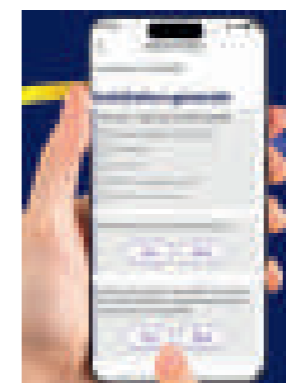

2 RENSEIGNEZ LES INFORMATIONS

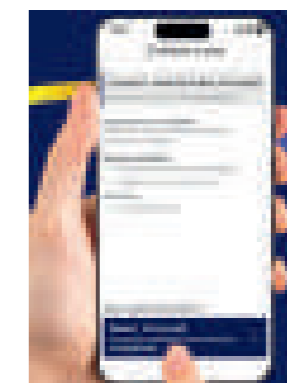

3 SUIVEZ LES ÉTAPES

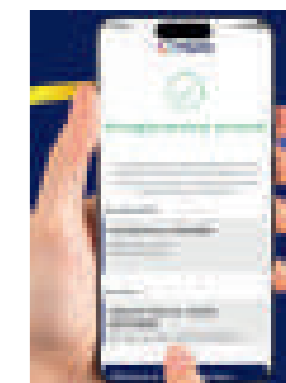

4 ENREGISTREMENT TERMINÉ !

L'application vous **guide pas à pas** dans la mise en service de la pompe à chaleur, garantissant ainsi une installation conforme aux préconisations constructeur en vigueur.

En délivrant une certification de conformité, intuis Services Pro vous permet d'offrir à vos clients une **extension de garantie supplémentaire**, renforçant ainsi votre relationnel et votre réputation professionnelle.

+ SIMPLE POUR EUX

Pour les particuliers, intuis Services Pro offre également des fonctionnalités pratiques.

En scannant simplement le QR code de leurs appareils, ils peuvent **consulter le statut de la garantie et de la mise en service du produit**.



Ce que vous trouverez dans l'espace Pro



Toutes les solutions intuis pour le résidentiel, le collectif, les commerces et le tertiaire



Des pages produits claires et complètes



- ▶ Des conseils pour bien préparer les chantiers
- ▶ Des retours d'expérience d'installations de nos solutions
- ▶ Des promotions en cours sur les produits que vous vendez

Un espace privé et dédié aux Pros : accédez à toutes les informations techniques en créant votre compte en quelques clics

- ▶ **De la documentation technique adaptée**
Notice, Fiche PEP, Fiches produits Pro, Tarifs, Catalogues Pro, Certifications...
- ▶ **Un accès VIP** à notre assistance et service client Pro
- ▶ **La liste de vos contacts** commerciaux privilégiés
- ▶ **Les listes des formations**
- ▶ **L'inscription aux programmes de fidélité**
- ▶ **Le configurateur produit**

Créer votre compte Pro dès maintenant !



La liste des points de vente intuis proches de chez vous

Aide au dimensionnement :



Configurateur pour le chauffage résidentiel

Réalisez des chiffrages précis et soyez sûr de choisir la bonne solution adaptée au logement de chacun de vos clients

Solutions de chauffage électrique



Connectez-vous à notre configurateur

- Calcul des déperditions du logement.
- Choix du produit selon les styles, finitions et orientations.
- Test du produit en réalité augmentée, en direct chez vos clients.
- Devis détaillé pour chaque pièce.
- Téléchargement de tous les documents relatifs aux produits choisis.

Solutions thermodynamiques

L'outil indispensable pour récupérer en quelques clics, les notes de dimensionnement des pompes à chaleur et chauffe-eau thermodynamiques.



- Évaluation des déperditions du logement.
- Choix de la solution selon les déperditions couvertes en mode thermodynamique, selon les critères QualiPAC.
- Sélection des accessoires obligatoires, recommandés ou optionnels pour réaliser une installation en suivant les préconisations constructeur.
- Téléchargement des documents relatifs aux produits choisis.
- Téléchargement du dossier faisant acte de note de dimensionnement pour percevoir les aides de l'Etat.
- Estimation des consommations et des performances avant/après travaux
- Tableau des caractéristiques et schémas techniques de l'installation configurée.

Découvrez également le configurateur de produits pour bâtiments industriels et tertiaires (Aérothermes, rideaux d'air, infrarouges...)





**DÉCOUVREZ LES
SERVICES INTUIS**



Profitez d'un contact commercial personnalisé

Nos commerciaux sont sur le terrain au contact régulier des installateurs et sont à votre disposition.



Venez chez nous

- ▶ Assistez à l'une de nos journées d'information au Créativ' Lab, ou en ligne. Nos experts en technologies de chauffage ou en connectivité vous attendent.
- ▶ Formez-vous également à l'installation de nos PAC dans notre branche thermodynamique. Celles-ci sont très simples d'installation et nous formons aussi les électriciens de notre réseau.



Restons connectés

Inscrivez-vous via votre commercial intuitis à notre newsletter pour recevoir des informations régulières, des nouveautés, des outils, des tutoriels, des photos...



Inscrivez-vous sur l'espace pro du site intuitis.fr

- ▶ **Nos Documentations : guide professionnel et grand public, tarif...**
- ▶ **Nos accompagnements en ligne sur notre espace pro**
Le configurateur produit thermodynamique, chauffage électrique et pour les bâtiments tertiaires, la liste des formations, la liste de vos contacts privilégiés ...
- ▶ **Nos aides en ligne sur notre site web**
Fiches techniques, notices, tutoriels, vidéos, photos pour vos réseaux sociaux et web.
- ▶ **Participez à nos opérations promotionnelles**
Affiches, flyers, bannières, photos pour vos réseaux sociaux et web. Des offres de remboursement lors de la saison de chauffe.



Bénéficiez de nos systèmes de fidélisation

Échangez avec votre commercial pour connaître les conditions d'accès à ce service.



Possibilité d'intégrer le réseau d'excellence Synerciel partenaire intuitis



Nos équipes basées en France à votre service



Un service client basé en France, avec une équipe de spécialistes à votre écoute.

- Toute demande est enregistrée et une réponse est apportée dans les plus brefs délais
- Le système téléphonique vous reconnaît au deuxième appel et vous oriente vers votre interlocuteur privilégié

Le rôle de nos équipes...



Informier : nos équipes vous offrent une information complète sur l'ensemble des produits de la marque et répondent à vos questions.



Conseiller : des spécialistes à votre écoute pour préparer vos chantiers, traduire vos besoins et vous apporter des conseils adaptés à vos projets.



Accompagner : votre interlocuteur privilégié vous apporte des solutions tout au long de votre parcours avec intuis.

1

Un service client basé en France

Une équipe de 40 spécialistes est à votre écoute pour vous aider et **vous apporter les solutions adaptées.**

Numéro local d'appel sur fixe partout en France

2

Des experts technico-commerciaux à travers toute la France

- ▶ 70 spécialistes Radiateur Électrique
- ▶ 60 spécialistes Thermodynamique
- ▶ 7 directions régionales

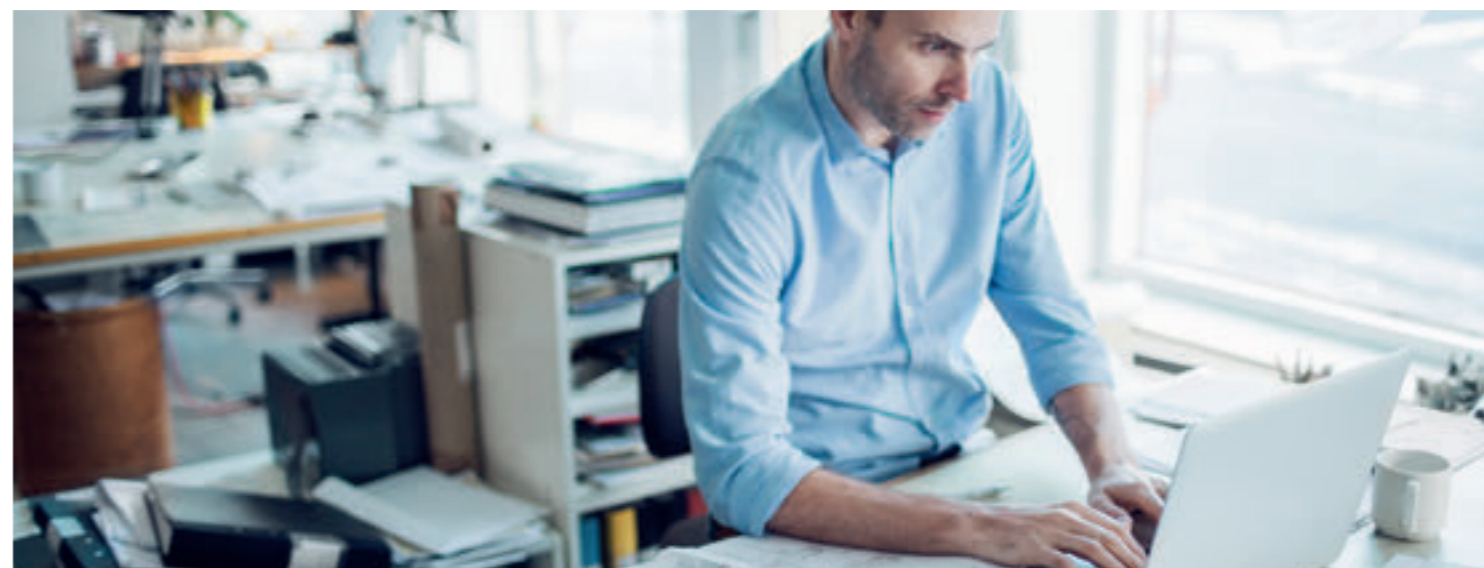

Besoin d'informations, de conseils ou d'accompagnement ?
Nos services sont à votre écoute.

SERVICE ADMINISTRATION
DES VENTES

adv@intuis.fr

SERVICE APRÈS-VENTE

sav@intuis.fr

SERVICE PIÈCES DÉTACHÉES

pieces@intuis.fr

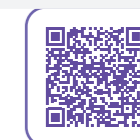

09 78 45 10 26*

service-client@intuis.fr

Lundi au jeudi

De 8h à 17h45

Vendredi

De 8h à 17h

Service consommateur pour vos clients particuliers intuis :

09 78 45 10 24*

* Appel non surtaxé

Nos programmes de fidélités



Électrique

Le programme de fidélité dédié à nos installateurs qui récompense vos achats de radiateurs intuitis

Inscrivez-vous sur cadeaux-verts.muller-intuitiv.com

1 point = 0,15 €

- Exemple de valeur des points : pour un Dook acheté, 100 points offerts (15 €)
- Recevez jusqu'à 250 points de booster en participant à nos opérations**
- Les points sont valables 2 ans à compter de l'enregistrement de votre facture

Plus j'installe de produits éligibles, plus je cumule des points !



Plus d'informations sur :

<https://intuis.fr/pro/nos-programmes-de-fidelite>

1 Déclarez vos achats en scannant vos factures

2 Cumulez entre 200 et 100 000 points

3 Choisissez vos cadeaux à tout moment

Exemples de cadeaux

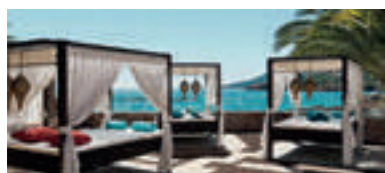

Week-end dans les Alpes Maritimes
6 667 points



Coffret pause gourmande
367 points



Création du design des cartes de visites
2 000 points

Les produits éligibles qui vous font gagner des points

Marque	Gamme	Points	Marque	Gamme	Points
intuis	DOOK	100	intuis	ÉTIC BAINS	75
intuis	CALIDOO nativ	100	intuis	CAMPALYS	70
intuis	ÉTIC VERTICAL	100	intuis	OSYA	60
intuis	OOK	100	intuis	ÉTIC COMPACT	55
intuis signature	CAMPAVER nativ	100	intuis	SENSUAL nativ	55
intuis signature	CAMPAVER BAINS nativ	100	intuis	EZYBAIN	55
intuis signature	KÉRAMOS nativ	100	intuis	HELIA	55
intuis signature	NATURAY nativ	100	intuis	SLOOP	55
intuis	BELADOO nativ	90	intuis	AXINO	50
intuis	AXOO	90	intuis	QUARTEA INTELLIGENT	40
intuis	R21 petite enfance	90	intuis	OSLO 2	40
intuis	CHAMANE nativ	80	intuis	NAO 2	25
intuis	BALICA	80	intuis	NOVIUM	25
intuis	SENSUAL BAINS	75	intuis	PASSERELLE intuitis connect	20
intuis	CHAMANE	75			

Offre réservée aux installateurs effectuant leurs achats dans une agence de la distribution professionnelle.

Pour contacter la hotline : contact@cadeaux-verts-muller-intuitiv.com

Thermodynamique

Le programme de fidélité dédié à nos installateurs qui récompense vos achats de produits thermodynamiques intuitis

Inscrivez-vous via votre techico-commercial secteur
Connectez vous sur top-intuis-thermo.fr

1 Déclarez vos achats en scannant vos bons de garanties

2 Cumulez des points Or et Argent

3 Commandez les produits éligibles au programme de fidélité !

Une question, contactez votre responsable commercial secteur.

Enregistrez le bon de garantie* de la solution que vous venez d'installer sur www.top-intuis-thermo.fr

* Dans le cadre de l'installation d'une PAC, c'est le bon de garantie de l'unité extérieure qui fait foi.



Plus d'informations sur :

<https://intuis.fr/pro/nos-programmes-de-fidelite>

Les produits éligibles qui vous font gagner des points !

	Points Argent
Chaudière électrique	
Gialix 250	20 pts
Chauffe-eau Thermodynamique	
Cylia 250	20 pts
Edel 100/150 L AIR et EAU	20 pts
Edel 200/270 L AIR et EAU	30 pts

	Points Or
Pompe à chaleur	
HTI ⁷⁰ 6/8kW	60 pts
HTI ⁷⁰ 11/14kW	80 pts
HRC ⁷⁰ 17 à 40kW	100 pts

- Durée de validité des points sur 2 ans à compter de la date de dépôt du bon de garantie. Limité à 2 produits gratuits par an.

- Offre réservée aux installateurs effectuant leurs achats dans une agence de la distribution professionnelle.

Cumulez des points Or et Argent et gagnez des cadeaux à partir de 400 pts

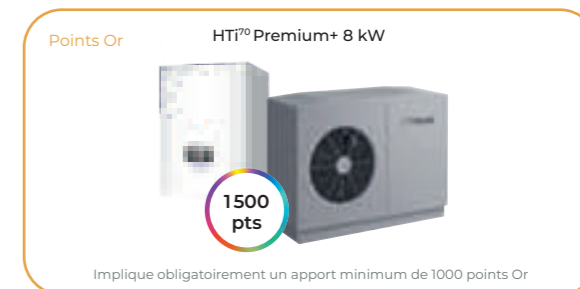
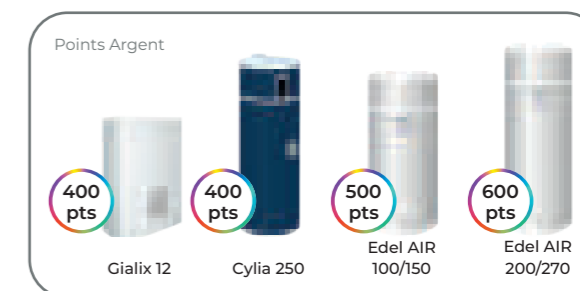

Plus j'installe de produits éligibles, plus je cumule des points !

Nos visites usines

Électrique

«Nos équipes vous accueillent sur nos sites toute l'année»

Produire, Rechercher & Développer en France, une véritable force d'innovation pour créer notre avenir grâce à des solutions avant-gardistes, efficaces et durables.

- 1 Visite de l'usine, du Lab' et du centre de Recherche & Développement
- 2 Présentation de l'histoire du Groupe, de la gamme et des services qui vous sont dédiés
- 3 Atelier sur la connectivité avec notre application intuis connect with Netatmo
- 4 Des moments d'écoute et de partage

Nous effectuons sur tous nos produits, des tests de sécurité pour répondre aux normes de sécurité les plus exigeantes : arrosage, dynamique des fluides, recouvrement, résistance aux chocs, nuisances sonores...

«Assistez à des présentations au Creativ'Lab sur les technologies de chauffage ou sur la connectivité !»

Visite usine Laon



Site intuis
8 Rue Ampère
02000 Laon
France



intuis
SIGNATURE

Visite usine Fismes



Site intuis signature
Route de Soissons
51170 Fismes
France



Amoureux d'intuis Signature, venez découvrir les coulisses d'une gamme d'exception en passant une journée avec nos équipes sur le site de Fismes.



Nos formations

Thermodynamique

Développez vos compétences grâce à nos formations

Notre centre de formation de Feuquières-en-Vimeu est agréé pour délivrer la formation « QualiPAC module chauffe-eau thermodynamiques » et est certifié QualiOPI.



Centre de formation agréé pour la délivrance de la formation QualiPAC module CET.
Numéro d'agrément CETI-031



La certification qualité a été délivrée au titre de la catégorie d'action suivante : action de formation

Ces stages d'immersion courts sont axés sur un apprentissage alternant la théorie et la pratique, avec manipulation de nos produits en conditions réelles. Ils vous permettront d'acquérir ou de mettre à jour vos connaissances et vos compétences.

À l'issue de ces stages, vous pourrez assurer la pose, la mise en service et le dépannage de nos différents produits dans les règles de l'art.

Cette formation bien que technique, vous permettra également de valoriser votre démarche commerciale auprès de vos clients.

Nos formations sont dispensées sur notre plateforme pédagogique de Feuquières-en-Vimeu ainsi que dans nos locaux situés à Toulouse.

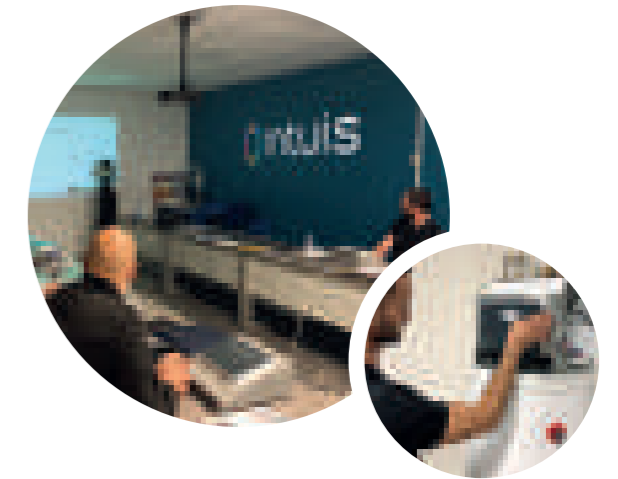

FORMATION CATALOGUE

8 types de formation adaptées selon les niveaux
Taux de satisfaction global : 96%*

FORMATION SUR MESURE

Des formations à la demande peuvent être organisées, contactez votre interlocuteur intuis.
Taux de satisfaction global : 96%*

Comment s'inscrire à une formation ?

Rapprochez-vous de votre commercial de secteur

Coordonnées du centre de formation
formation@groupe-intuis.fr
03 22 61 21 00 (prix d'un appel local)

Retrouvez les détails de nos formations dans notre catalogue formation sur www.intuis.fr rubrique « formation »

Les + des formations intuis

- ▶ Elles sont **adaptées** à toutes les missions : installation, maintenance, dépannage et aux évolutions de la réglementation.
- ▶ Elles sont assurées par des **formateurs experts** issus du terrain.
- ▶ Les stages allient **théorie** et **pratique** avec la manipulation de produits en situation de fonctionnement réelle.
- ▶ Notre centre de formation est agréé **QualiPAC pour le module CET et certifié QualiOPI** pour la délivrance de la formation.

*Données année 2023

Notre accompagnement

Électrique

MON SAV PRO
SUR CHANTIER

09 78 45 10 25

Lundi au jeudi De 8h à 17h45

Vendredi De 8h à 17h

Mon SAV Pro sur chantier

Basée en France, une équipe de spécialistes vous répond pour un diagnostic personnalisé à distance.

Comment bénéficier du service Mon SAV Pro sur chantier ?⁽¹⁾

A

S'enregistrer comme partenaire

Pour être identifié, rapprochez-vous de votre contact commercial intuis connect en amont ou inscrivez-vous lors de votre premier appel.

B

Bénéficier d'une assistance personnalisée à distance

- Vous êtes sur le site d'installation devant le produit à diagnostiquer.
- Un conseiller SAV basé en France vous assiste par téléphone pour le pré-diagnostic de la panne.

C

Obtenir 1 solution + 1 délai

Nous vous apportons une solution dès votre 1^{er} appel.

Un processus de résolution vous est proposé selon le pré-diagnostic de la panne, celui-ci sera confirmé ou non après analyse au retour de la pièce échangée.



Processus et résolutions

1

Expédition gratuite 24 h chrono⁽²⁾

La pièce qui doit être remplacée est expédiée gratuitement après l'accord de notre conseiller SAV sans aucune démarche complexe en 24 h chrono⁽²⁾ à l'adresse de votre choix.

2

Retour gratuit⁽³⁾

Vous nous retournez gratuitement⁽³⁾ la pièce défectueuse après son remplacement.

Une étiquette pré-affranchie vous est fournie et vous facilite l'envoi.

3

Indemnisation de 75 €⁽⁴⁾

Après réception de notre SAV de la pièce échangée et confirmation par celui-ci que les conditions d'application de la garantie dans le cadre de notre charte SAV Installateurs sont réunies, vous bénéficiez d'une indemnité de 75€⁽⁴⁾.

4

Télécharger la charte Mon SAV Pro

Définitions et conditions détaillées du service Mon SAV Pro. Étiquette retour Chronopost pour déposer le colis (colis < 30 kg) en relais colis ou en bureau de poste.

Pour toutes les définitions et conditions sur les pannes sous garanties ou hors garanties, sur le droit aux services 24 h chrono, retour gratuit et indemnisation... se reporter à notre charte Mon SAV Pro disponible auprès de notre service commercial.

(1) L'ensemble des conditions d'application du SAV sont détaillées dans la charte SAV à laquelle il convient de se reporter en cas de contradiction.

(2) Délai indicatif habituellement constaté en France métropolitaine, pour tout appel passé avant 15h hors week-end et jours fériés, hors chauffe-eau et chaudières.

(3) Étiquette retour Colissimo fournie avec 3 solutions pour déposer le colis (colis < 30kg) : à la Poste (colis < 20 kg) ou dans la boîte aux lettres de l'installateur avant 8h du matin (faire la demande sur www.laposte.fr/retourbal), hors chauffe-eau et chaudières.

(4) Indemnité de 75 € conditionnée au retour de la pièce échangée et à la confirmation par notre SAV de

la prise en charge sous garantie, hors chauffe-eau et chaudières. Indemnité de 50 € pour l'échange d'un appareil conditionnée au retour de l'appareil échangé et à la confirmation par notre SAV de la prise en charge sous garantie, dans le cadre de la charte SAV, hors chauffe-eau et chaudières. Versement par virement bancaire.

Notre réseau technique



Thermodynamique

SAV THERMO

09 78 45 10 26

Lundi au jeudi De 8h à 17h45

Vendredi De 8h à 17h

Installateurs partenaires

Bénéficiez d'un partenariat privilégié et de garanties étendues

Conditions :

- Avoir suivi une formation au sein de notre centre de formation
- Avoir posé 15 pompes à chaleur
- Être reconnu RGE (Reconnu Garant de l'Environnement) et agréé QualiPAC

Pour en savoir plus : contacter votre technico-commercial

Pour garantir le bon fonctionnement de nos produits, ceux-ci doivent être entretenus régulièrement.

À cet effet, nous avons constitué un réseau de professionnels présents partout en France pour intervenir en urgence au domicile de vos clients : nos Stations Techniques Agréées.

Nos Stations Techniques Agréées sont régulièrement formées aux produits de la marque, pour garantir une meilleure prise en charge en cas de dépannage en urgence.

Pour devenir STA, contactez le SAV pour connaître les conditions d'accès

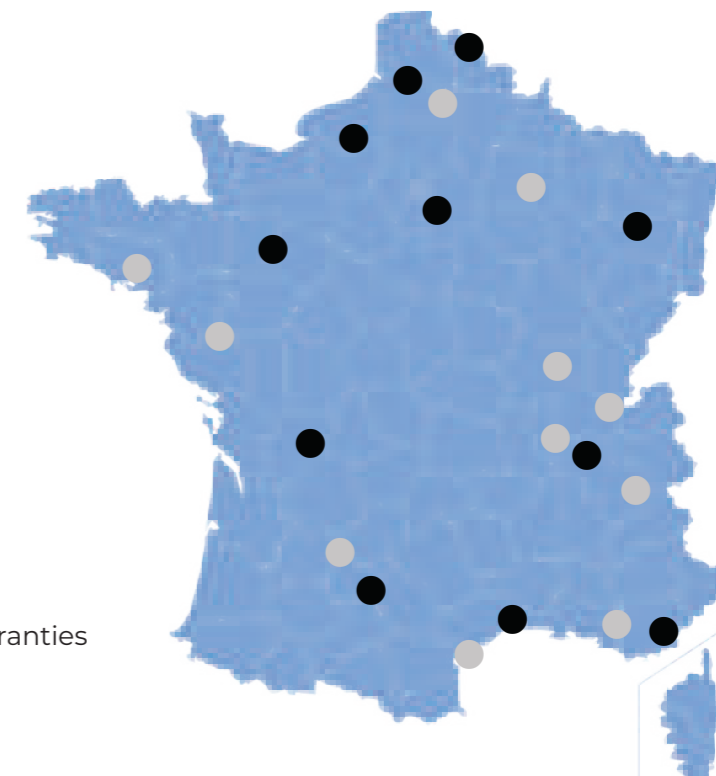

Techniciens internes

● Expert

● Technicien

Des experts
agréés et formés

par intuis avec une
connaissance approfondie
de nos produits

Des stations
techniques

partout en France pour être
plus proche de vos clients



 **intuis**
SIGNATURE

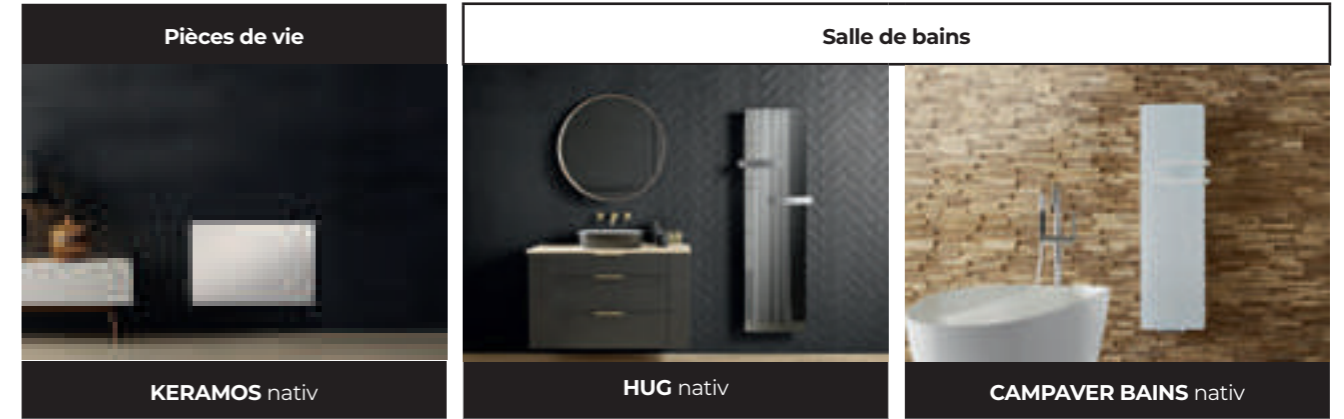

Design

Modèle					
Finitions					
Puissance	1000 W / 1500 W / 2000 W		1000 W / 1500 W / 2000 W		

Connectivité

Connectivité					

Technologies de chauffe

Double effet avec priorité façade	<input checked="" type="checkbox"/>	<input checked="" type="checkbox"/>	<input checked="" type="checkbox"/>	<input checked="" type="checkbox"/>	<input checked="" type="checkbox"/>
Soufflerie pour chauffage rapide					<input checked="" type="checkbox"/>
Barres de séchage intégrées				<input checked="" type="checkbox"/>	<input checked="" type="checkbox"/>

Économies d'énergie

Coefficient d'aptitudes	0,1	0,1	0,1	0,1	0,1
Détection d'absence	<input checked="" type="checkbox"/>	<input checked="" type="checkbox"/>	<input checked="" type="checkbox"/>	<input checked="" type="checkbox"/>	<input checked="" type="checkbox"/>
Détection de fenêtre ouverte	<input checked="" type="checkbox"/>	<input checked="" type="checkbox"/>	<input checked="" type="checkbox"/>	<input checked="" type="checkbox"/>	<input checked="" type="checkbox"/>
Marche forcée temporisée pour séchage et chauffe rapide			<input checked="" type="checkbox"/>	<input checked="" type="checkbox"/>	<input checked="" type="checkbox"/>
Encadrement de consigne et verrouillage par code PIN	<input checked="" type="checkbox"/>	<input checked="" type="checkbox"/>	<input checked="" type="checkbox"/>	<input checked="" type="checkbox"/>	<input checked="" type="checkbox"/>
Auto-planning	<input checked="" type="checkbox"/>	<input checked="" type="checkbox"/>	<input checked="" type="checkbox"/>		
Auto-effacement des heures de pointes	<input checked="" type="checkbox"/>	<input checked="" type="checkbox"/>	<input checked="" type="checkbox"/>	<input checked="" type="checkbox"/>	
Programmation hebdo et journalière intégrée	<input checked="" type="checkbox"/>	<input checked="" type="checkbox"/>	<input checked="" type="checkbox"/>	<input checked="" type="checkbox"/>	<input checked="" type="checkbox"/>
Éligible CEE	<input checked="" type="checkbox"/>	<input checked="" type="checkbox"/>	<input checked="" type="checkbox"/>	<input checked="" type="checkbox"/>	<input checked="" type="checkbox"/>

LA PART BELLE AU DESIGN...

Design technologique

Les designers intuis Signature ont mis tout leur savoir-faire dans cette ligne revisitée qui, conformément à l'ADN de la marque, allie usage et esthétique, avec des matériaux intemporels, façonnés au service de la haute performance technologique.



S'inspirer, simplifier, harmoniser

La nouvelle ligne intuis Signature se concentre sur trois matériaux nobles : le verre, la céramique et la pierre de lave. Auxquels viennent d'ajouter des angles arrondis et des graphismes soignés.

Tous les radiateurs verticaux s'alignent sur la même hauteur et prennent une dimension décorative idéale pour une meilleure intégration visuelle dans toutes les pièces, du salon à la salle de bains. Les radiateurs plinthes ont également des dimensions revues pour épouser parfaitement l'espace sous les fenêtres.





À chaque matière, son histoire

Campaver

Emblématique du savoir-faire hérité, Campaver reste la gamme historique en glace de verre lancée sur le marché dans les années 1970, la référence technologique aux mille reflets. Parfait mariage entre design et efficacité, sa brillance et sa transparence intemporelles se déclinent selon l'air du temps en finitions Noir astrakan, Lys blanc et reflet.

Naturay

Nature à l'état brut, la gamme Naturay en pierre de lave puise sa matière première dans les carrières volcaniques d'Auvergne. Avec ses déclinaisons Brut de Lave, Blanc de lave et Grège, elle rend hommage à la trace géologique liée à l'activité tectonique passée.

Keramos

La gamme en céramique, de son nom grec Keramos, met à l'honneur un savoir-faire ancestral plus que jamais au goût du jour dans l'univers de la décoration. Ses finitions Terre de Mars, Marbre Blanc et Ardoise Blanche allient haute performance, constance et durabilité.



CAMPAVER nativ



NATURAY nativ



KERAMOS nativ

PIÈCES DE VIE



CAMPAVER nativ

Radiateur design et connecté à façade active en verre trempé. Double effet : inertie pilotée et chaleur douce

La référence technologique du radiateur verre. Son design et sa conception sans concession valorise les qualités inertielles de la façade en verre épais.

La technologie du double effet assure un parfait équilibre entre l'inertie de la façade en verre trempé et les éléments chauffants réactifs arrières pour les montées en température rapide.



L'ORIGINAL CAMPAVER 50 ANS D'EXCELLENCE



- 40% de la puissance totale⁽¹⁾
- ① Façade en verre épais inertiel de 8 mm ultra résistante
 - ② Film chauffant sérigraphié
 - ③ Double élément chauffant en aluminium pluri-nervuré 60% de la puissance
 - ④ Nouvelle interface nativ
 - ⑤ Détecteur d'absence rétractable

LES + PRODUITS

- Façade en verre épais inertiel de 8 mm ultra résistante
- Synchronisation entre appareils grâce à l'interface nativ
- Double élément chauffant en aluminium pluri-nervuré pour plus de réactivité
- Inertie et rayonnement permanent
- Fonction d'auto-effacement



Passerelle intuis connect PRIX € HT.
M090040 99

INTERFACE nativ



Vaste écran graphique couleur
Confort d'utilisation grâce à son sélecteur rotatif



FINITIONS

*Les modèles reflets n'existent que dans les versions verticales
(1) Répartition de puissance du modèle vertical 1000W, la puissance varie entre 30 et 40% de la puissance totale en fonction des modèles.



CAMPAVER nativ
Noir Astrakan - Plinthe - 1000 W

MODÈLES VERTICAUX

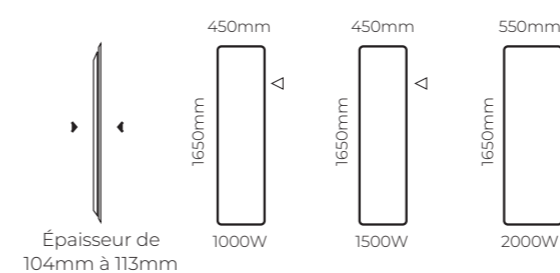

MODÈLES PLINTHES

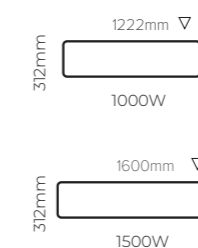

MODÈLES HORIZONTAUX

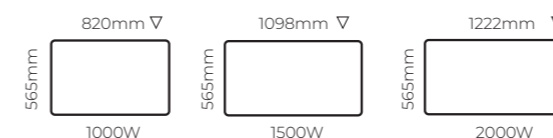

ÉCONOMIES

- Précision au 10^{ème} de degré
- CA de 0,1
- Indicateur comportemental
- Détection d'absence
- Auto-effacement heure de pointe
- Synchronisation entre appareil nativ
- Mode auto-planning
- Détection de fenêtre ouverte
- Fonctions bailleurs : verrouillage simple, verrouillage par code pin, encadrement de consigne
- Fonction hôtellerie : verrouillage des commandes et consigne encadrée
- Étalonnage de la température
- Programmation libre journalière et hebdomadaire
- Fil pilote 6 ordres

◁ ▽ Emplacement du boîtier de commande.

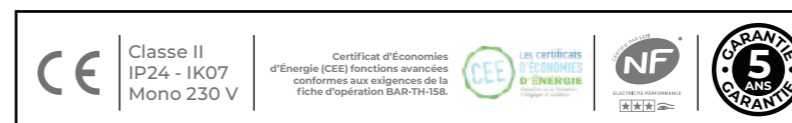

* Uniquement modèle horizontal

CARACTÉRISTIQUES TECHNIQUES

PUISS. watts	LARG. mm	HAUT. mm	ÉPAISS.* mm	POIDS kg	NOIR ASTRAKAN ■	PRIX € HT.	LYS BLANC □	PRIX € HT.	Reflot ■	PRIX € HT.
MODÈLE HORIZONTAL										
1000	820	565	108	16,0	K161123	1390	K161113	1390	-	-
1500	1098	565	108	22,0	K161125	1594	K161115	1594	-	-
2000	1222	565	108	24,0	K161127	1763	K161117	1763	-	-
MODÈLE VERTICAL										
1000	450	1650	113	28,5	K161223	1648	K161213	1648	K161233	1721
1500	450	1650	113	28,5	K161225	1746	K161215	1746	K161235	1821
2000	550	1650	113	35,5	K161227	1943	K161217	1943	K161237	2032
MODÈLE PLINTHE										
1000	1222	312	104	14,0	K161423	1404	K161413	1404	-	-
1500	1600	312	104	17,0	K161425	1664	K161415	1664	-	-

* Épaisseur au mur avec dossier de fixation

NATURAY nativ

Radiateur connecté à façade active en pierre de lave naturelle.
Double effet : inertie pilotée et chaleur douce.

Issue de la coulée du Puy de Sancy, la lave du Mont-dore est qualifiée de « doréite » par les géologues. Elle se caractérise par une couleur gris clair incrustée de phénocristaux blancs de sanidine.



- 40% de la puissance totale⁽¹⁾ +
- ① Façade en lave naturelle inertielle de 16 mm ultra résistante
- ② Cordon chauffant collé à la lave
- ③ Double élément chauffant en aluminium pluri-nervuré 60% de la puissance
- ④ Nouvelle interface nativ
- ⑤ Détecteur d'absence rétractable

LES + PRODUITS

- › Façade en lave naturelle inertielle de 16 mm ultra résistante
- › Synchronisation entre appareils grâce à l'interface nativ
- › Double élément chauffant en aluminium pluri-nervuré pour plus de réactivité
- › Inertie et rayonnement permanent
- › Fonction d'auto-effacement



Passerelle intuis connect M090040 PRIX € HT. 99

** Une seule passerelle par logement (voir page 164).

INTERFACE nativ

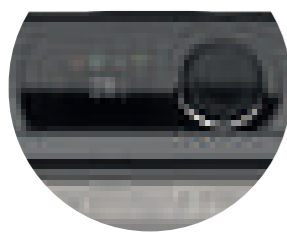

Vaste écran graphique couleur
Confort d'utilisation grâce à son sélecteur rotatif

FINITIONS

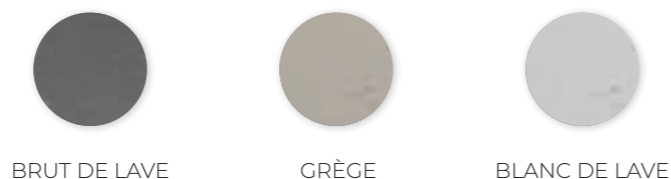

NATURAY nativ
Grège - Horizontal - 1000 W

MODÈLES VERTICAUX

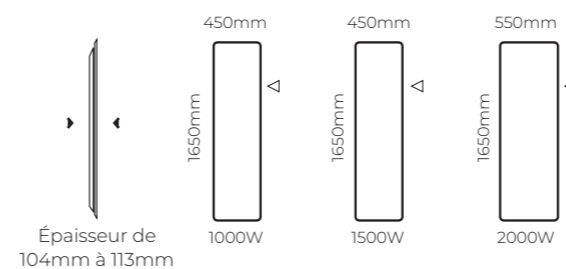

MODÈLES HORIZONTAUX

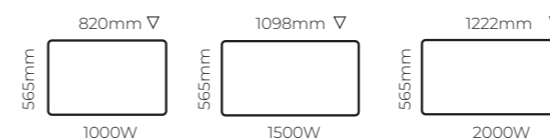

◁ ▽ Emplacement du boîtier de commande.

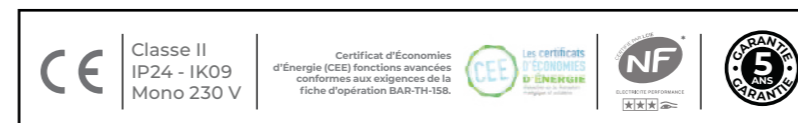

* Uniquement modèle horizontal

ÉCONOMIES

- › Précision au 10^{ème} de degré
- › CA de 0,1
- › Indicateur comportemental
- › Détection d'absence
- › Auto-effacement heure de pointe
- › Synchronisation entre appareil nativ
- › Mode auto-planning
- › Détection de fenêtre ouverte
- › Fonctions baillleurs : verrouillage simple, verrouillage par code pin, encadrement de consigne
- › Fonction hôtellerie : verrouillage des commandes et consigne encadrée
- › Étalonage de la température
- › Programmation libre journalière et hebdomadaire
- › Fil pilote 6 ordres

CARACTÉRISTIQUES TECHNIQUES

PUISS.	LARG.	HAUT.	ÉPAISS.*	POIDS	BRUT DE LAVE ■ PRIX € HT.		LAVE BEIGE ■ PRIX € HT.		LAVE BLANCHE □ PRIX € HT.	
					Modèle	Prix	Modèle	Prix	Modèle	Prix
MODÈLE HORIZONTAL										
1000	820	565	115	26,0	K160123	1515	K160133	1420	K160113	1420
1500	1098	565	115	35,0	K160125	1707	K160135	1610	K160115	1610
2000	1222	565	115	38,0	K160127	1915	K160137	1819	K160117	1819
MODÈLE VERTICAL										
1000	450	1650	120	41,0	K160223	1872	K160233	1872	K160213	1872
1500	450	1650	120	41,0	K160225	2028	K160235	2028	K160215	2028
2000	550	1650	120	50,0	K160227	2184	K160237	2184	K160217	2184

* Épaisseur au mur avec dossier de fixation

(1) Répartition de puissance du modèle vertical 1000W, la puissance varie entre 30 et 40% de la puissance totale en fonction des modèles.

KERAMOS nativ



Radiateur connecté à façade active en céramique décorative et inertielle. Double effet : inertie pilotée et chaleur douce.

La céramique est un matériau durable fait à partir de matières 100% naturelles, Argile, feldspath et la silice. Toutes sont soigneusement sélectionnées et d'origine certifiées.

Outre ses qualités inertielles, elle offre d'excellentes performances techniques comme l'hygiène, la facilité de nettoyage, la résistance à la chaleur et à l'usure ainsi qu'une inaltérabilité dans le temps des propriétés chromatiques.

Les finitions KERAMOS font vivre une expérience visuelle et tactile unique.



LES + PRODUITS

- ▶ **Façade en céramique décorative inertielle de 12 mm d'épaisseur ultra résistante**
- ▶ **Synchronisation entre appareils grâce à l'interface nativ**
- ▶ **Double élément chauffant en aluminium pluri-nervuré pour plus de réactivité**
- ▶ **Inertie et rayonnement permanent**
- ▶ **Fonction d'auto-effacement**

- 40% de la puissance totale⁽¹⁾ +
- 1 **Façade en céramique décorative inertielle de 12 mm d'épaisseur ultra résistante.**
 - 2 **Film chauffant sérigraphié**
 - 3 **Double élément chauffant en aluminium pluri-nervuré**
60% de la puissance
 - 4 **Nouvelle interface nativ**
 - 5 **Détecteur d'absence rétractable**



Passerelle intuis connect PRIX € HT.
M090040 99

INTERFACE nativ

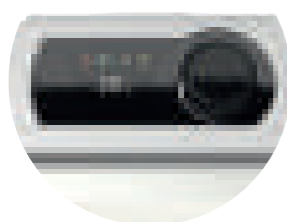

Vaste écran graphique couleur
Confort d'utilisation grâce à son sélecteur rotatif

FINITIONS



KERAMOS nativ
Marbre blanc - Horizontal - 1000 W

MODÈLES VERTICAUX

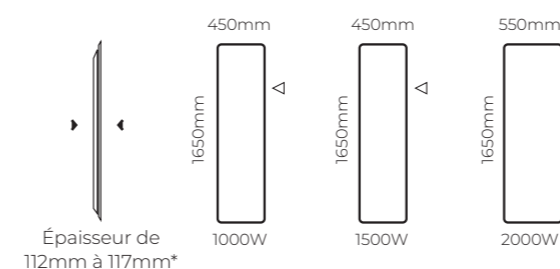

MODÈLES HORIZONTAUX

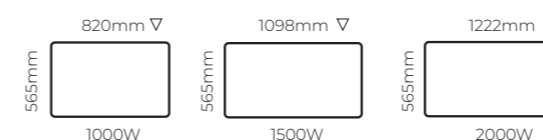

◀ ▽ Emplacement du boîtier de commande.

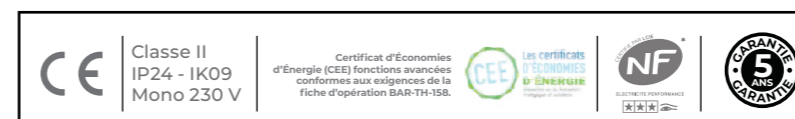

* Uniquement modèle horizontal

ÉCONOMIES

- ▶ Précision au 10^{ème} de degré
- ▶ CA de 0,1
- ▶ Indicateur comportemental
- ▶ Détection d'absence
- ▶ Auto-effacement heure de pointe
- ▶ Synchronisation entre appareil nativ
- ▶ Mode auto-planning
- ▶ Détection de fenêtre ouverte
- ▶ Fonctions bailleurs : verrouillage simple, verrouillage par code pin, encadrement de consigne
- ▶ Fonction hôtellerie : verrouillage des commandes et consigne encadrée
- ▶ Étalonnage de la température
- ▶ Programmation libre journalière et hebdomadaire
- ▶ Fil pilote 6 ordres

CARACTÉRISTIQUES TECHNIQUES

PUISS.	LARG.	HAUT.	ÉPAISS.*	POIDS	TERRE DE MARS ■		MARBRE BLANC ■		BLANC ARDOISE ■	
					PRIX € HT.		PRIX € HT.		PRIX € HT.	
MODÈLE HORIZONTAL										
1000	820	565	112	20,0	K164133	2236	K164113	2236	K164123	2236
1500	1098	565	112	28,0	K164135	2496	K164115	2496	K164125	2496
2000	1222	565	112	30,0	K164137	2964	K164117	2964	K164127	2964
MODÈLE VERTICAL										
1000	450	1650	117	20,0	K164233	2704	K164213	2704	K164223	2704
1500	450	1650	117	28,0	K164235	2922	K164215	2922	K164225	2922
2000	550	1650	117	30,0	K164237	3026	K164217	3026	K164227	3026

* Épaisseur au mur avec dossier de fixation

(1) Répartition de puissance du modèle vertical 1000W, la puissance varie entre 30 et 40% de la puissance totale en fonction des modèles.

SALLE DE BAINS



HUG nativ

Radiateur de salle de bains connecté à façade active en céramique, lave ou verre. Double effet : inertie pilotée et chaleur douce.

Les séries HUG sont des variantes destinées à équiper les pièces à vivre dans lesquels il y a un besoin de séchage et d'accrochage.

Pas de soufflerie pour respecter le silence, des barres de séchage incluses et une fonction boost temporisée qui met en marche forcée l'intégralité de la puissance, pour accélérer le séchage.



- 40% de la puissance totale⁽¹⁾ +
- ① Façade en verre épais de 8 mm ultra résistante
- ② Film chauffant sérigraphié
- ③ Double élément chauffant en aluminium pluri-nervuré 60% de la puissance
- ④ Nouvelle interface nativ
- ⑤ Détecteur d'absence rétractable

LES + PRODUITS

- › Synchronisation entre appareils grâce à l'interface nativ
- › Double élément chauffant en aluminium pluri-nervuré pour plus de réactivité
- › Inertie et rayonnement permanent
- › Fonction d'auto-effacement
- › 2 Barres de séchages incluses



SE CONNECTE GRÂCE À LA PASSERELLE INTUIS CONNECT**.

** Une seule passerelle par logement (voir page 164).

Passerelle intuis connect	PRIX € HT.
M090040	99

FINITIONS

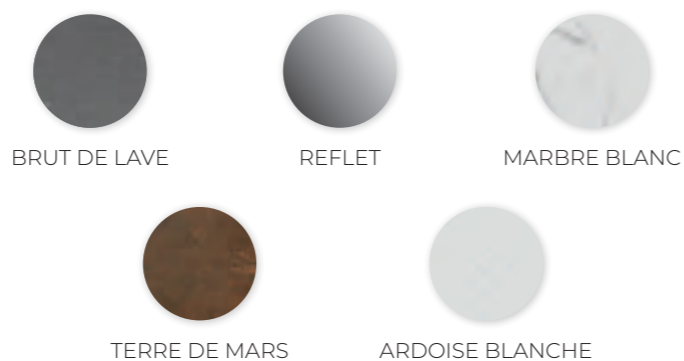

(1) Répartition de puissance du modèle vertical 1000W, la puissance varie entre 30 et 40% de la puissance totale en fonction des modèles.



HUG nativ

Brut de lave - Vertical - 1000 W

MODÈLE VERTICAL

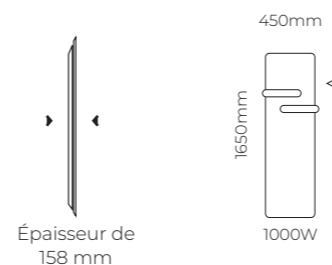

◁ ▽ Emplacement du boîtier de commande.

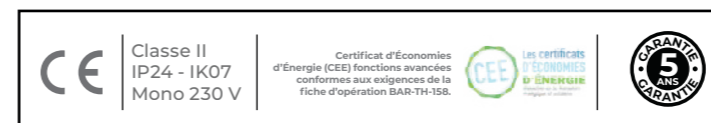

CARACTÉRISTIQUES TECHNIQUES

KERAMOS HUG (CÉRAMIQUE)

PUISS.	LARG.	HAUT.	ÉPAISS.*	POIDS	TERRE DE MARS ■	PRIX € HT.	MARBRE BLANC □	PRIX € HT.	BLANC ARDOISE □	PRIX € HT.
watts	mm	mm	mm	kg						
1000	450	1650	194	37,5	K164733	2 943	K164713	2 943	K164723	2 943

CAMPAVER HUG (VERRE ÉPAIS)

PUISS.	LARG.	HAUT.	ÉPAISS.*	POIDS	REFLET ■	PRIX € HT.
watts	mm	mm	mm	kg		
1000	450	1650	194	33,5	K161733	2 132

NATURAY HUG (PIERRE DE LAVE)

PUISS.	LARG.	HAUT.	ÉPAISS.*	POIDS	BRUT DE LAVE ■	PRIX € HT.
watts	mm	mm	mm	kg		
1000	450	1650	194	46	K160723	2 028

* Épaisseur au mur avec dossier de fixation (ép. dossier : 45 mm).

BARRE PORTE-SERVIETTES SUPPLÉMENTAIRE

	NOIR MAT ■	PRIX € HT.	BLANC SATINÉ □	PRIX € HT.
2 BARRES NOIRES MAT ET BLANCHES SATINÉES	K090037	99	K090036	99

** Livré avec deux barres porte serviette.

ÉCONOMIES

- › Précision au 10^{ème} de degré
- › CA de 0,1
- › Indicateur comportemental
- › Détecteur d'absence rétractable
- › Auto-effacement heure de pointe
- › Synchronisation entre appareil nativ
- › Mode auto-planning
- › Détection de fenêtre ouverte
- › Fonctions baillleurs : verrouillage simple, verrouillage par code pin, encadrement de consigne
- › Fonction hôtellerie : verrouillage des commandes et consigne encadrée
- › Étalonnage de la température
- › Programmation libre journalière et hebdomadaire
- › Fil pilote 6 ordres
- › Mise en marche forcée temporisée de 15 min à 2 h

INTERFACE nativ



Vaste écran graphique couleur
Confort d'utilisation grâce à son sélecteur rotatif

CAMPAVER BAINS nativ

Radiateur de salle de bains design et connecté, à façade active en glace de verre trempé et soufflerie intégrée.

CAMPAVER BAINS valorise les qualités thermiques et décoratives de la glace de verre épais de 8 mm. Cet élégant appareil intègre une double barre de séchage design et fonctionnelle.

Une chaleur douce et enveloppante émise par la glace de verre et la puissance restante apportée par la soufflerie intégrée pour les montées en température instantanées.



L'ORIGINAL 50 ANS
CAMPAVER D'EXCELLENCE



- ① Façade en verre épais de 8 mm ultra résistante
- ② Film chauffant sérigraphié
- ③ Double élément chauffant en aluminium pluri-nervuré
- ④ Nouvelle interface nativ
- ⑤ Détecteur d'absence rétractable

Puissance totale +
700 W

LES + PRODUITS

- › Façade en verre épais inertiel de 8 mm ultra résistante
- › Synchronisation entre appareils grâce à l'interface nativ
- › Double élément chauffant en aluminium pluri-nervuré pour plus de réactivité
- › Soufflerie de 800 W temporisée de 15 min à 2 heures
- › Double barre de séchage intégré



SE CONNECTE GRÂCE À LA PASSERELLE INTUIS CONNECT**.

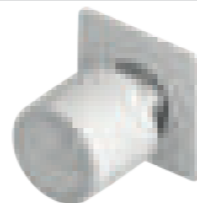

** Une seule passerelle par logement (voir page 164).

Passerelle intuis connect PRIX € HT.
M090040 99

INTERFACE nativ



Vaste écran graphique couleur
Confort d'utilisation grâce à son sélecteur rotatif



FINITIONS



CAMPAVER BAINS nativ
Lys blanc - Vertical - 1500 W

MODÈLE VERTICAL

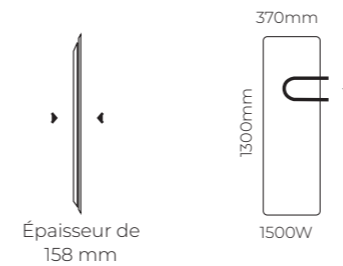

ÉCONOMIES

- › Précision au 10^{ème} de degré
- › CA de 0,1
- › Indicateur comportemental
- › Détecteur d'absence rétractable
- › Synchronisation entre appareil nativ
- › Mode auto-planning
- › Détection de fenêtre ouverte
- › Fonctions bailleurs : verrouillage simple, verrouillage par code pin, encadrement de consigne
- › Fonction hôtellerie : verrouillage des commandes et consigne encadrée
- › Étalonnage de la température
- › Programmation libre journalière et hebdomadaire
- › Fil pilote 6 ordres
- › Mise en marche de la soufflerie 800 W temporisée de 15 min à 2 h

◁ ▽ Emplacement du boîtier de commande.



CARACTÉRISTIQUES TECHNIQUES

PUISS.	LARG.	HAUT.	ÉPAISS.*	POIDS	NOIR ASTRAKAN ■ PRIX € HT.		LYS BLANC □ PRIX € HT.		REFLET ■ PRIX € HT.	
					NOIR ASTRAKAN ■	PRIX € HT.	LYS BLANC □	PRIX € HT.	REFLET ■	PRIX € HT.
1500	370	1300	158	18,0	K165125	1886	K165115	1886	K165135	1925

* Épaisseur au mur avec dossier de fixation et barre porte-serviettes

OPTION BARRE	NOIR ASTRAKAN ■ PRIX € HT.	LYS BLANC □ PRIX € HT.
Barre porte-serviettes supplémentaire à la barre fournie	K090042 99	K090041 99



RADIATEURS PIÈCES DE VIE

			nouveau
DOOK	CALIDOO nativ	BELADOO nativ	CHAMANE nativ
Radiateur à inertie fonte et film avec façade chaude prioritaire	Radiateur à inertie fonte, film et résistance aluminium monobloc	Radiateur à inertie fonte active	Radiateur à inertie fonte active
Page 62	Page 64	Page 68	Page 70

				nouveau	
AXOO	CHAMANE	CAMPALYS	ÉTIC COMPACT / VERTICAL	SENSUAL nativ	OSLO 2
Radiateur à inertie fonte active	Radiateur à inertie fonte active	Radiateur connecté avec façade chaude prioritaire	Radiateur avec résistance monobloc aluminium et priorité façade	Radiateur chaleur douce	Radiateur chaleur douce
Page 72	Page 74	Page 76	Page 78	Page 80	Page 82

Design

Modèle										
Coloris										
Puissance	V de 1000 à 2000 W H de 750 à 2000 W P de 1000 à 1500 W	V de 1000 à 2000 W H de 750 à 2000 W P de 750 à 1500 W	V de 1000 à 2000 W H de 750 à 2000 W B de 750 à 1500 W P de 750 à 1500 W	V de 1000 à 2000 W H de 750 à 2000 W P de 750 à 1500 W	V de 1000 à 2000 W H de 750 à 2000 W B de 1000 à 1500 W	V de 1000 à 2000 W H de 750 à 2000 W P de 750 à 1500 W	H de 1000 à 2000 W V de 1000 à 1500 W B 1000 W P 750 W	V de 1500 à 2000 W C de 300 à 1500 W	V de 1000 à 2000 W H de 500 à 2000 W	V 1000 et 1500 W H de 750 à 2000 W

Connectivité

Connectivité									
--------------	--	--	--	--	--	--	--	--	--

Technologies de chauffe

Inertie fonte active	✓	✓	✓	✓	✓	✓				
Cristaux inertiels							✓			
Double ou triple corps de chauffe	✓	✓					✓	✓		
Chaleur douce émetteur aluminium	✓	✓ ***						✓		✓
Priorité façade chaude	✓	✓						✓		
Inertie fluide										

Économies d'énergies

Coefficient d'aptitude	0,1	0,1	0,1	0,1	0,1	0,1	0,1	0,1	0,1	0,1
Détection d'absence	✓	✓	✓	✓	✓	✓	✓	✓	✓	
Détection de fenêtre ouverte	✓	✓	✓	✓	✓	✓	✓	✓	✓	✓
Encadrement de consigne et verrouillage par code PIN	✓	✓	✓	✓	✓	✓	✓	✓	✓	✓
Auto-planning	✓	✓	✓	✓	✓	✓	✓	✓	✓	
Auto-effacement des heures de pointe		✓	✓	✓	✓					
Programmation hebdo et journalière intégrée	✓	✓	✓	✓	✓	✓	✓	✓	✓	✓
Eligible CEE	✓	✓	✓	✓	✓	✓	✓	✓	✓	

* Passerelle intuis connect (1 passerelle pour 20 radiateurs nativ)

** Voir restriction p52

*** Sauf modèle plinthe

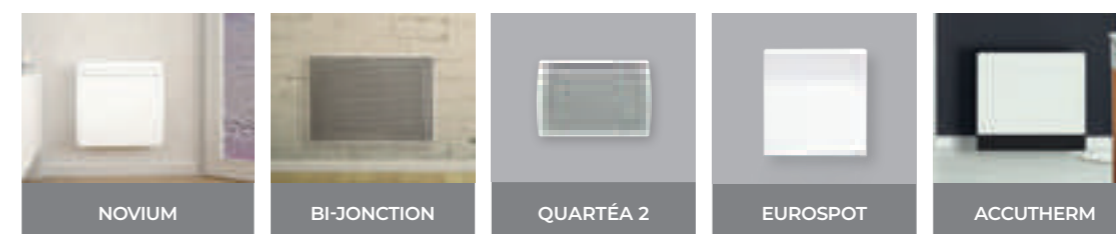
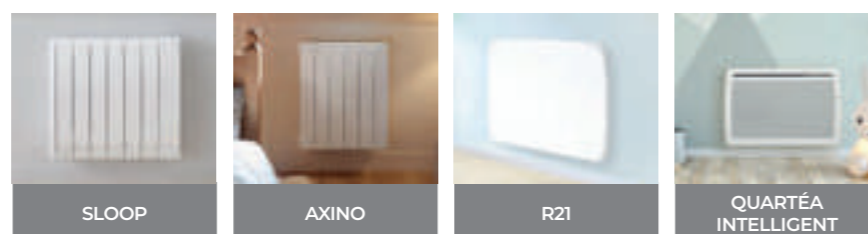

SLOOP	AXINO	R21	QUARTÉA INTELLIGENT
Radiateur à inertie fluide	Radiateur à inertie fluide	Radiateur basse température en façade pour les espaces accueillant des enfants	Panneau rayonnant
Page 84	Page 86	Page 88	Page 90

NOVIUM	BI-JONCTION	QUARTÉA 2	EUROSPOT	ACCUTHERM
Convecteur intelligent	Convecteur et panneau rayonnant	Panneau rayonnant	Convecteur	Accumulateur
Page 92	Page 94	Page 96	Page 97	Page 98

Design

Modèle				
Coloris				
Puissance	H de 750 à 2000 W	H de 750 à 2000 W	H de 500 à 2000 W	V de 1000 à 2000 W H de 300 à 2000 W P de 500 à 1000 W

V de 500 à 2000 W H de 500 à 2000 W B de 750 à 2000 W P de 500 à 1000 W	H de 750 à 2000 W	V de 1000 à 2000 W H de 300 à 2000 W	H de 500 à 2000 W	H de 750 à 2000 W

Connectivité

Connectivité					
			En option	En option	En option

Technologies de chauffe

Inertie fonte active				
Cristaux inertiels				
Double ou triple corps de chauffe			✓	
Chaleur douce émetteur aluminium				
Priorité façade chaude				✓
Inertie fluide	✓	✓		

			✓	

Économies d'énergies

Coefficient d'aptitude	0,1	0,1	0,2	0,1
Détection d'absence	✓			✓
Détection de fenêtre ouverte	✓	✓	✓	✓
Encadrement de consigne et verrouillage par code PIN	✓	✓	✓	✓
Auto-planning	✓			✓
Auto-effacement des heures de pointe				
Programmation hebdo et journalière intégrée	✓	✓	✓	✓
Eligible CEE	✓			✓

0,1	0,1	0,1	0,1	
✓				
✓	✓	✓	✓	
✓		✓		
✓				
✓	✓	✓	✓	

DOOK

Radiateur design connecté double corps de chauffe à inertie fonte et priorité façade avec lumière d'ambiance intégrée

Avec sa double enveloppe, DOOK présente un design sans concession dans tous les formats. À noter la finition bicolore blanc satiné lisse et gris anthracite



LES + PRODUITS

- ▶ L'exigence d'un design moderne abouti.
- ▶ La chaleur douce en toute saison.
- ▶ La lumière d'ambiance intégrée.
- ▶ Les économies d'énergie pilotées en mode connecté.



1 Régulation électronique numérique ultra précise
Gère précisément le fonctionnement indépendant et complémentaire des deux corps de chauffe.

2 La fonte active (procédé breveté)
Moulée dans notre propre fonderie au cœur du bloc de fonte la résistance confère à nos radiateurs une réactivité exceptionnelle pour anticiper les montées en température. La fonte excellent matériau réfractaire émet une chaleur douce constante et bien répartie dans la pièce.

3 Fonction lumineuse
Éclairage d'ambiance intégré par LED : veilleuse et chemin lumineux associé à la détection de présence.



Finition bicolore : façade banche satinée lisse (ral 9003) et fond gris anthracite



Gris anthracite intégral



Écran LCD rétro éclairé à intensité réglable



MODÈLES VERTICAUX

Épaisseur : 117 mm

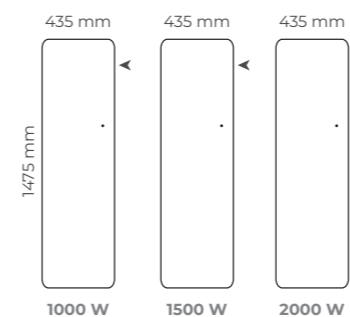

MODÈLES PLINTHES

Épaisseur : 117 mm

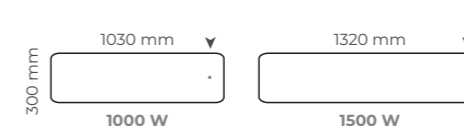

MODÈLES HORIZONTAUX

Épaisseur : 117 mm

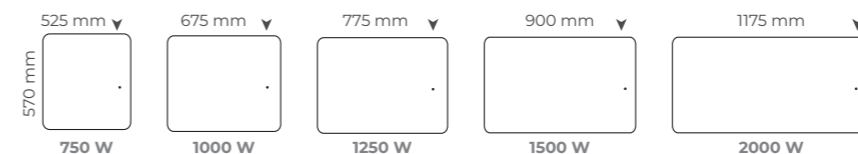

▶ Emplacement du boîtier de commande sur l'appareil

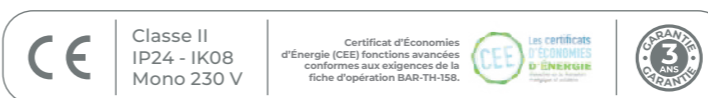

ÉCONOMIES

- Précision au 10^{ème} de degré
- CA de 0,1
- Indicateur comportemental
- Détection d'absence
- Planning auto-adaptif
- Détection de fenêtre ouverte
- Fonctions bailleurs chambres d'hotes et hôtellerie : verrouillage des par code pin et encadrement de consigne
- Étalonnage de la température
- Programmation journalière et hebdomadaire
- Fil pilote numérique
- 3 programmes pré-enregistrés
- 3 programmes libres

Puissances (W)	L x H x Ép* (mm)	Poids (kg)	Réf. Blanc	Prix HT (€) + EP	Réf. Anthracite	Prix HT (€) + EP
HORIZONTAL						
750	525 x 570 x 117	20,5	NEN3362TCEC	822	NEN3362TCHS	940
1000	675 x 570 x 117	28,5	NEN3363TCEC	907	NEN3363TCHS	1 032
1250	775 x 570 x 117	29,5	NEN3364TCEC	1 056	NEN3364TCHS	1 178
1500	900 x 570 x 117	37,0	NEN3365TCEC	1 111	NEN3365TCHS	1 244
2000	1175 x 570 x 117	52,5	NEN3367TCEC	1 325	NEN3367TCHS	1 456
VERTICAL						
1000	435 x 1475 x 117	39,0	NEN3373TCEC	1 246	NEN3373TCHS	1 284
1500	435 x 1475 x 117	39,0	NEN3375TCEC	1 397	NEN3375TCHS	1 445
2000	435 x 1475 x 117	39,0	NEN3377TCEC	1 624	NEN3377TCHS	1 613
PLINTHE						
1000	1030 x 300 x 117	23,0	NEN3383TCEC	1 107	NEN3383TCHS	1 211
1500	1320 x 300 x 117	32,0	NEN3385TCEC	1 341	NEN3385TCHS	1 452
Kit pieds pour appareil en fonte			M090001	83	M090002	83

* Épaisseur : installé au mur avec son dossier de fixation

CALIDOO nativ

Radiateur design connecté fonte active à triple corps de chauffe :

- Gestion dynamique de l'inertie et de la réactivité
- Effacement des heures de pointe



1 Bloc réactif + film de façade et résistance monobloc aluminium
40% de la puissance
Gère prioritairement pour un effet surface chaude permanent

3 Bloc inertie fonte active
60% de la puissance
Moulée dans notre propre fonderie au cœur du bloc de fonte la résistance confère à nos radiateurs une réactivité exceptionnelle pour anticiper les montées en température.

4 Nouvelle interface nativ
Gère avec intelligence l'interaction entre le bloc réactif et inertie pour optimiser les plans de chauffe en fonction des conditions climatiques



Vaste écran graphique couleur
Confort d'utilisation grâce à son sélecteur rotatif
Nativement connecté via la passerelle

Innovation Citoyenne
Fonction d'auto effacement des heures de pointes



LES + PRODUITS

- Une conception unique fonte active et triple éléments chauffants.
- Un design élégant et contemporain.
- Un large choix de format pour s'adapter à toutes les configurations.
- Un mode chauffage ultra précis et en toutes saisons.



** Une seule passerelle par logement (voir page 164).

Passerelle intuis connect	PRIX € HT.
M090040	99



Finition bicolore : façade banche satinée (ral 9003) et fond gris anthracite



Gris anthracite intégral



MODÈLES VERTICAUX

Épaisseur : 147 mm

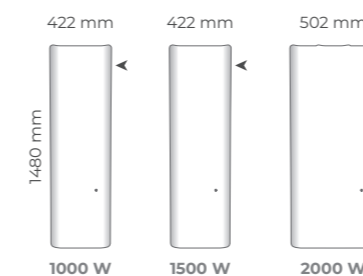

MODÈLES PLINTHES

Épaisseur : 121 mm



MODÈLES HORIZONTAUX

Épaisseur : 124 mm

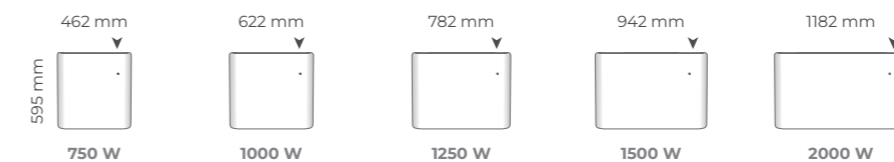

►► Emplacement du boîtier de commande sur l'appareil

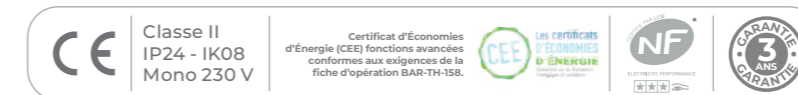

* Uniquement version horizontale

Puissances (W)	L x H x Ép** (mm)	Poids (kg)	Réf. Blanc	Prix HT (€) + EP	Réf. Anthracite	Prix HT (€) + EP
HORIZONTAL						
750	462 x 595 x 124	15,8	M152112	659	M152122	750
1000	622 x 595 x 124	22,0	M152113	735	M152123	825
1250	782 x 595 x 124	22,7	M152114	854	M152124	944
1500	942 x 595 x 124	28,3	M152115	893	M152125	989
2000	1182 x 595 x 124	40,4	M152117	1 064	M152127	1 158
VERTICAL						
1000	422 x 1480 x 147	30,0	M152213	1 024	M152223	1 032
1500	422 x 1480 x 147	30,0	M152215	1 068	M152225	1 076
2000	502 x 1480 x 147	35,0	M152217	1 218	M152227	1 281
BAS						
750	942 x 313 x 121	20,0	M152412	828	M152422	833
1000	1022 x 313 x 121	23,0	M152413	935	M152423	940
1500	1262 x 313 x 121	30,0	M152415	1 050	M152425	1 110
Kit pieds pour appareil en fonte			M090001	83	M090002	83

** Épaisseur : installé au mur avec son dossier de fixation

ÉCONOMIES

- Précision au 10^{ème} de degré
- CA de 0,1
- Indicateur comportemental
- Détection d'absence
- Planning auto-adaptif
- Détection de fenêtre ouverte
- Auto effacement des heures de pointes
- Synchronisation entre appareil nativ
- Fonctions bailleurs, chambres d'hôtes et hôtellerie : verrouillage des commandes par code pin et encadrement de consigne
- Étalonnage de la température
- Programmation journalière et hebdomadaire
- Fil pilote 6 ordres

CALIDOO nativ

Le radiateur électrique connecté aux exigences d'aujourd'hui

CONNECTÉ
À LA CHALEUR

CONNECTÉ
À VOS VALEURS



Éviter les surcharges du réseau électrique pour favoriser l'utilisation de l'électricité décarbonnée.

Calidoo nativ est un radiateur connecté fabriqué en France, le premier de sa génération à intégrer une fonction d'effacement des pointes pour soulager le réseau électrique national. En hiver, il anticipe les périodes de tension, stocke puis restitue la chaleur pour garantir le confort de tous et limiter les consommations d'énergie.

Nouveau design

Gestion de l'inertie optimisée

Radiateur connecté



PLUS DE CONFORT, MOINS D'ÉNERGIE.



CALIDOO nativ



Un radiateur adapté au nouveau climat

Plus réactif et mieux piloté, l'essentiel du temps il n'utilise que 40% de sa puissance et valorise les apports gratuits, limitant ainsi la consommation d'énergie jusqu'à 30% :

- 60% du temps de chauffe, la température extérieure oscille entre 5 et 15°C. Le bloc réactif de Calidoo nativ couvre 100% de ces besoins
- En cas d'ensoleillement ponctuel, Calidoo nativ arrête l'émission de chaleur là où un appareil sans gestion dynamique de l'inertie continuerait de chauffer inutilement, provoquant inconfort et surconsommation

Radiateur double corps de chauffe standard

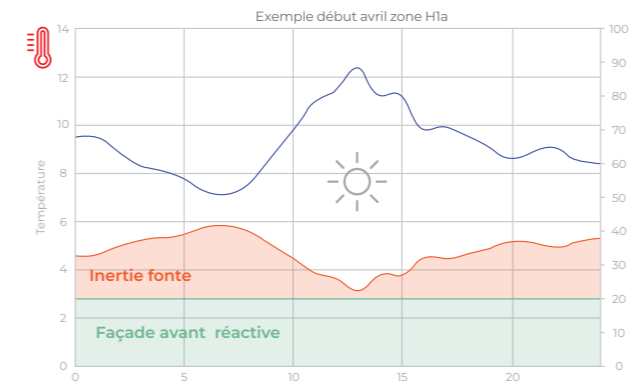

Lors d'ensoleillement ponctuels : on risque l'inconfort lié à une surchauffe.

Calidoo nativ

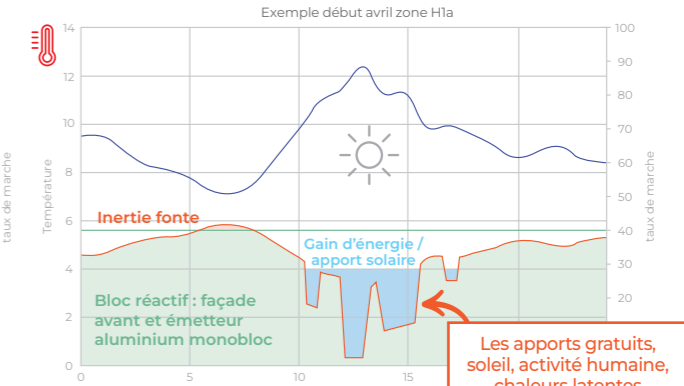

L'émission de chaleur du bloc réactif est interrompue rapidement en cas d'ensoleillement pour profiter au mieux de cet apport gratuit, sans gaspillage, sans inconfort.

Les apports gratuits, soleil, activité humaine, chaleurs latentes couvrent jusqu'à 30% des besoins de chauffage !

Un usage responsable et citoyen de l'électricité

Gestion active de l'inertie avec la fonction auto-effacement heure de pointe

Calidoo nativ prévoit les pics de consommation électrique et charge proactivement sa fonte à 100% de sa capacité pour effacer automatiquement entre 20 et 60% de sa puissance au moment du pic sans inconfort*.

Effacement heure de pointe SANS gestion active de l'inertie

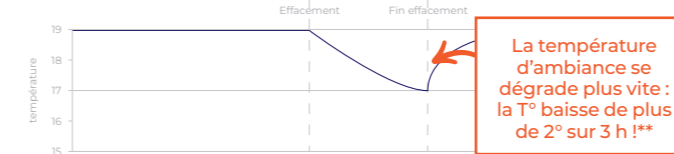
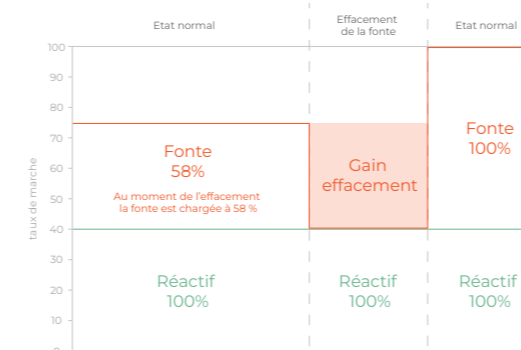

Sans gestion dynamique de l'inertie : la fonte n'est pas assez chargée, la température d'ambiance chute de 2 degrés en cas d'effacement.

Effacement heure de pointe AVEC gestion active de l'inertie

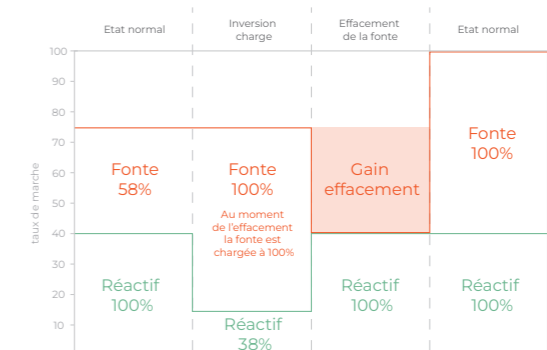

Calidoo nativ anticipe les périodes de tension sur le réseau. Une heure avant l'heure de pointe il inverse ses priorités de chauffe pour charger le bloc fonte à 100% de sa capacité d'accumulation. Cette chaleur est restituée lors la période d'effacement pendant laquelle seul le bloc réactif est actif, à seulement 40% de sa puissance.

* La fonction auto-effacement est activable par l'utilisateur qui choisit les horaires et la durée : par défaut 2 fois par jour entre 9h-12h et 18h-20h.

** Mesures réalisées dans nos laboratoires. La chute de température dépendra du niveau d'isolation et d'inertie de la pièce chauffée.

BELADOO nativ

Radiateur design, connecté et compact

BELADOO nativ est proposé en 4 modèles pour s'adapter à toutes les configurations d'espace, horizontal, vertical, bas et plinthe et décliné en deux finitions tendances, blanc satiné et noir anthracite.



1 Nouvelle interface nativ

2 Bloc inertie fonte active (procédé breveté)

Moulée dans notre propre fonderie au cœur du bloc de fonte la résistance confère à nos radiateurs une réactivité exceptionnelle pour anticiper les montées en température. La fonte excellent matériau réfractaire émet une chaleur douce constante et bien répartie dans la pièce.



Vaste écran graphique couleur
Confort d'utilisation grâce à son sélecteur rotatif
Nativement connecté via la passerelle

Innovation Citoyenne
Fonction d'auto effacement des heures de pointes



LES + PRODUITS

- ▶ Le look radiateur traditionnel modernisé.
- ▶ Le confort de la fonte active, un procédé exclusif et breveté.
- ▶ La compacité et la variété des formats.



SE CONNECTE GRÂCE À LA PASSERELLE INTUIS CONNECT.**

** Une seule passerelle par logement (voir page 164).

Passerelle intuis connect	PRIX € HT.
M090040	99



Blanc satiné lisse (ral 9003)



Gris anthracite intégral



MODÈLES PLINTHES

Épaisseur : 130 mm



MODÈLES BAS

Épaisseur : 133 mm

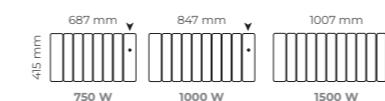

MODÈLES VERTICAUX

Épaisseur : 156 mm

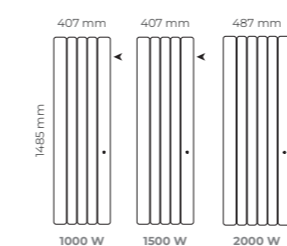

MODÈLES HORIZONTAUX

Épaisseur : 132 mm

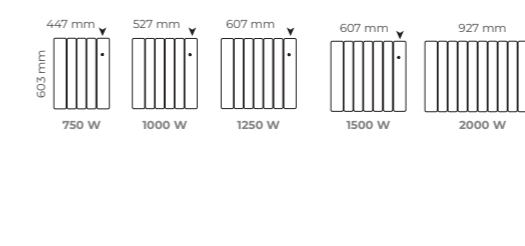

▶ Emplacement du boîtier de commande sur l'appareil

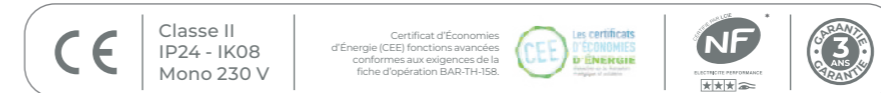

* Uniquement version horizontale

Puissances (W)	L x H x Ép** (mm)	Poids (kg)	Réf. Blanc	Prix HT (€) + EP	Réf. Anthracite	Prix HT (€) + EP
HORIZONTAL						
750	447 x 603 x 132	14,3	M153112	585	M153122	660
1000	527 x 603 x 132	17,4	M153113	632	M153123	712
1250	607 x 603 x 132	22,7	M153114	704	M153124	789
1500	607 x 603 x 132	22,7	M153115	742	M153125	829
2000	927 x 603 x 132	31,9	M153117	871	M153127	970
VERTICAL						
1000	407 x 1485 x 156	32,0	M153213	819	M153223	824
1500	407 x 1485 x 156	32,0	M153215	908	M153225	916
2000	487 x 1485 x 156	41,0	M153217	1 015	M153227	1 025
BAS						
750	687 x 415 x 133	15,0	M153312	668	M153322	673
1000	847 x 415 x 133	17,0	M153313	774	M153323	796
1500	1007 x 415 x 133	23,5	M153315	863	M153325	889
PLINTHE						
750	847 x 309 x 130	17,0	M153412	676	M153422	682
1000	927 x 309 x 130	19,7	M153413	783	M153423	855
1500	1087 x 309 x 130	27,7	M153415	872	M153425	920
	Kit pieds pour appareil en fonte		M090001	83	M090002	83

** Les modèles Horizontaux et Bas.

ÉCONOMIES

- Précision au 10^{ème} de degré
- CA de 0,1
- Indicateur comportemental
- Détection d'absence
- Planning auto-adaptif
- Détection de fenêtre ouverte
- Auto effacement des heures de pointes
- Synchronisation entre appareil nativ
- Fonctions bailleurs, chambres d'hôtes et hôtellerie : verrouillage des commandes par code pin et encadrement de consigne
- Étalonnage de la température
- Programmation journalière et hebdomadaire
- Fil pilote 6 ordres

CHAMANE nativ

Nouveau

Radiateur connecté à inertie fonte active et fonctions d'économie d'énergie avancées

Cette nouvelle version nativ embarque le meilleur de la technologie. Sa certification nf perf 3 étoiles garantit un gain de performance valorisé par les DPE en rénovation, en remplacement d'un appareil d'ancienne génération.

Innovation Citoyenne
Fonction d'auto effacement des heures de pointes



- 1 Nouvelle interface nativ
- 2 Bloc de fonte active avec élément chauffant 100% moulé (procédé breveté)
Un parfait compromis entre inertie et réactivité, pour une sensation de chaleur rapide, permanent et bien répartie dans la pièce.



Un grand confort d'utilisation grâce à son vaste écran graphique en couleur

LES + PRODUITS

- ▶ Une solution de rénovation accessible et efficace.
- ▶ Un design épuré qui se décline en 2 finitions.
- ▶ Chaleur douce et enveloppante de la fonte active 100% moulée à cœur.



** Une seule passerelle par logement (voir page 164).

Passerelle intuis connect	PRIX € HT.
M090040	99



Blanc satiné lisse (ral 9003)



Gris anthracite intégral



MODÈLES PLINTHES

Épaisseur : 119 mm

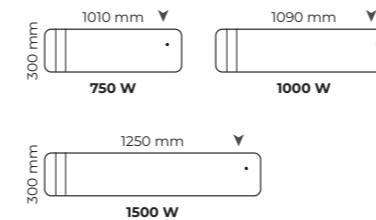

MODÈLES HORIZONTAUX

Épaisseur : 113 mm

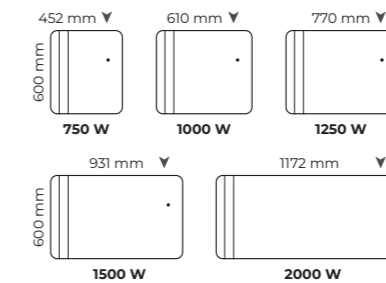

MODÈLES VERTICAUX

Épaisseur : 136 mm

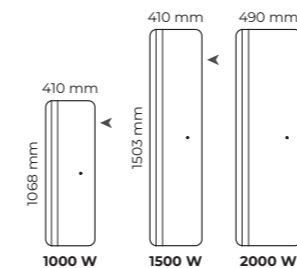

▶ Emplacement du boîtier de commande sur l'appareil

ÉCONOMIES

- Précision au 10^{ème} de degré
- CA de 0,1
- Indicateur comportemental
- Détection d'absence
- Planning auto-adaptif
- Détection de fenêtre ouverte
- Auto effacement des heures de pointes
- Synchronisation entre appareil nativ
- Fonctions bailleurs, chambres d'hôtes et hôtellerie : verrouillage des commandes par code pin et encadrement de consigne
- Étalonnage de la température
- Programmation journalière et hebdomadaire
- Fil pilote 6 ordres



* Uniquement version horizontale

Puissances (W)	L x H x Ép** (mm)	Poids (kg)	Réf. Blanc	Prix HT (€) + EP	Réf. Anthracite	Prix HT (€) + EP	
HORIZONTAL							
750	452 x 600 x 113	13,9	M198112	456	M198122	475	
1000	610 x 600 x 113	16,6	M198113	499	M198123	519	
1250	770 x 600 x 113	21,9	M198114	571	M198124	595	
1500	931 x 600 x 113	27,2	M198115	625	M198125	647	
2000	1172 x 600 x 113	31,5	M198117	756	M198127	785	
VERTICAL							
1000	410 x 1068 x 136	26,0	M198213	667	M198223	683	
1500	410 x 1503 x 136	32,3	M198215	735	M198225	757	
2000	490 x 1503 x 136	36,2	M198217	905	M198227	943	
PLINTHE							
750	1010 x 300 x 119	21,0	M198412	558	M198422	580	
1000	1090 x 300 x 119	20,5	M198413	620	M198423	641	
1500	1250 x 300 x 119	30,0	M198415	791	M198425	825	
			Kit pieds pour appareil en fonte	M090001	83	M090002	83

** Épaisseur : installé au mur avec son dossier de fixation

AXOO

Radiateur connecté à inertie fonte active dans un design extra plat

100% connecté, l'Axoo est proposé en modèle horizontal, vertical et bas et décliné en deux finitions tendances, blanc satiné et anthracite.



1 Régulation électronique numérique ultra précise

Gère précisément le fonctionnement de la fonte active pour garantir le confort souhaité.

2 Corps de chauffe

La fonte active apporte un confort rapide, durable et permanent dans la pièce.

LES + PRODUITS

- ▶ Le design extra plat et la puissance de chauffe.
- ▶ Une chaleur douce et enveloppante.
- ▶ Les économies d'énergie pilotées en mode connecté.



Écran LCD rétro éclairé et temporisé



Blanc satiné lisse (ral 9003)



Gris anthracite intégral



MODÈLES VERTICAUX

Épaisseur : 133 mm

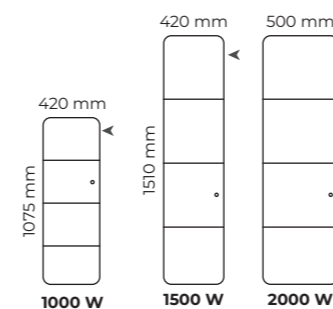

MODÈLES HORIZONTAUX

Épaisseur : 112 mm

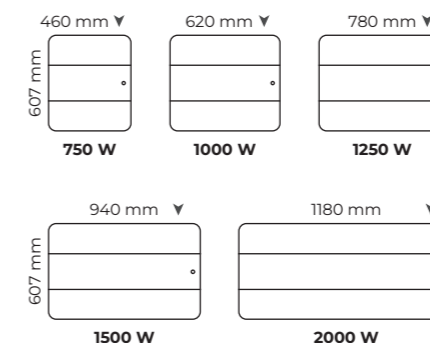

MODÈLES BAS

Épaisseur : 123 mm

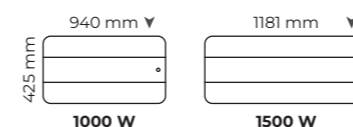

▶ Emplacement du boîtier de commande sur l'appareil

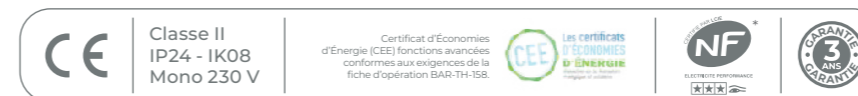

* Modèle Bas : NF - Modèles Horizontaux : CE

Puissances (W)	L x H x Ép** (mm)	Poids (kg)	Réf. Blanc	Prix HT (€) + EP	Réf. Anthracite	Prix HT (€) + EP
HORIZONTAL						
750	460 x 607 x 112	15,1	NEN3072SEEC	581	NEN3072SEHS	649
1000	620 x 607 x 112	18,2	NEN3073SEEC	639	NEN3073SEHS	721
1250	780 x 607 x 112	23,2	NEN3074SEEC	718	NEN3074SEHS	804
1500	940 x 607 x 112	28,9	NEN3075SEEC	765	NEN3075SEHS	863
2000	1180 x 607 x 112	33,0	NEN3077SEEC	902	NEN3077SEHS	1004
VERTICAL						
1000	420 x 1075 x 133	26,3	NEN3083SEEC	727	NEN3083SEHS	789
1500	420 x 1510 x 133	32,6	NEN3085SEEC	874	NEN3085SEHS	947
2000	500 x 1510 x 133	36,5	NEN3087SEEC	1009	NEN3087SEHS	1083
BAS						
1000	940 x 423 x 123	21,7	NEN3093SEEC	736	NEN3093SEHS	817
1500	1181 x 425 x 125	29,9	NEN3095SEEC	870	NEN3095SEHS	964
Kit pieds pour appareil en fonte			M090001	83	M090002	83

** Épaisseur : installé au mur avec son dossier de fixation

ÉCONOMIES

- Précision au 10^{ème} de degré
- CA de 0,1
- Indicateur comportemental
- Détection d'absence
- Planning auto-adaptif
- Détection de fenêtre ouverte
- Fonctions bailleurs, chambres d'hôtes et hôtellerie : verrouillage des commandes par code pin et encadrement de consigne
- Étalonage de la température
- Programmation journalière et hebdomadaire
- 3 programmes pré-enregistrés
- 3 programmes libres
- Fil pilote numérique

CHAMANE

Radiateur connecté à surface plane design et inertie fonte active

Chamane est une ligne de radiateur à inertie fonte au design épuré. Peu épais, ses formes courbes épousent le mur en toute discrétion. Déclinable en 3 formats horizontal, vertical et plinthe.



1 Régulation électronique numérique ultra précise

Gère précisément le fonctionnement de la fonte active pour garantir le confort souhaité.

2 Bloc inertie fonte active (procédé breveté)

Moulée dans notre propre fonderie au cœur du bloc de fonte la résistance confère à nos radiateurs une réactivité exceptionnelle pour anticiper les montées en température. La fonte excellent matériau réfractaire émet une chaleur douce constante et bien répartie dans la pièce.



Écran LCD rétro éclairé et temporisé

LES + PRODUITS

- ▶ Un choix d'encombres variés, pour s'adapter aux places disponibles.
- ▶ Un design épuré.
- ▶ Chaleur douce et enveloppante de la fonte active 100% moulée à cœur.
- ▶ Les économies d'énergie pilotées en mode connecté.

MODULE EN OPTION



Voir page 164



Coloris	Module intuitif connect	PRIX € HT.
Blanc	NEN9241AA	71
Anthracite	NEN9241AAHS	71



Blanc satiné lisse (ral 9003)



MODÈLES VERTICAUX

Épaisseur : 136 mm

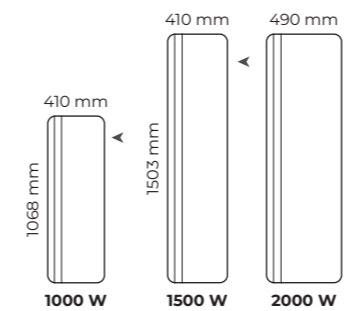

MODÈLES HORIZONTAUX

Épaisseur : 113 mm

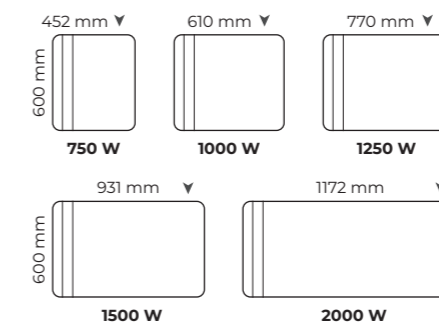

MODÈLES PLINTHES

Épaisseur : 119 mm

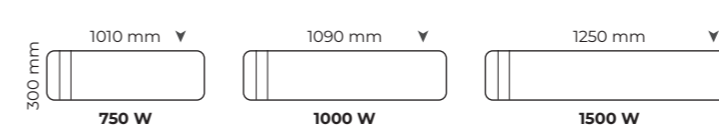

► Emplacement du boîtier de commande sur l'appareil



ÉCONOMIES

- Précision au 10^{ème} de degré
- CA de 0,1
- Indicateur comportemental
- Détection de fenêtre ouverte
- Fonctions bailleurs, chambres d'hôtes et hôtellerie : verrouillage des commandes par code pin et encadrement de consigne
- Étalonnage de la température
- Programmation journalière et hebdomadaire
- Fil pilote 6 ordres
- Fil pilote numérique
- 3 programmes pré-enregistrés
- 3 programmes libres

Puissances (W)	L x H x Ép* (mm)	Poids (kg)	Réf. Blanc	Prix HT (€) + EP
HORIZONTAL				
750	452 x 600 x 113	13,9	M119112	412
1000	610 x 600 x 113	16,6	M119113	450
1250	770 x 600 x 113	21,9	M119114	515
1500	931 x 600 x 113	27,2	M119115	564
2000	1172 x 600 x 113	31,5	M119117	682
VERTICAL				
1000	410 x 1068 x 136	26,0	M119213	602
1500	410 x 1503 x 136	32,3	M119215	663
2000	490 x 1503 x 136	36,2	M119217	816
PLINTHE				
750	1010 x 300 x 119	21,0	M119412	503
1000	1090 x 300 x 119	22,0	M119413	559
1500	1250 x 300 x 119	30,0	M119415	714
			Kit pieds pour appareil en fonte	M090001 83

* Épaisseur : installé au mur avec son dossier de fixation

CAMPALYS

Radiateur connecté ultra lisse double corps de chauffe à cristaux inertiels et façade prioritaire



LES + PRODUITS

- ▶ Un design ultra lisse et fin.
- ▶ La façade légèrement galbée permet de diffuser prioritairement un rayonnement doux et permanent.
- ▶ L'effet rayonnement grand format très confortable.
- ▶ Les économies d'énergie pilotées en mode connecté.

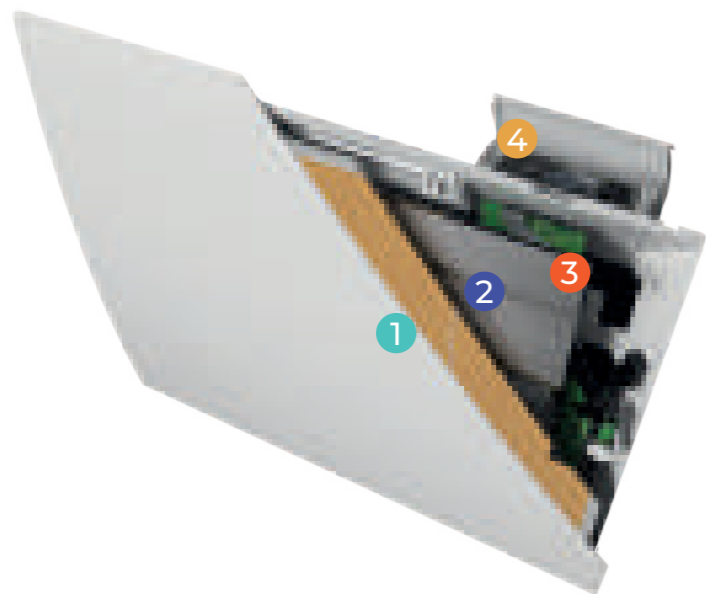

- 1 Façade chaude prioritaire
- 2 Émetteur réactif monobloc aluminium
- 3 Émetteur réactif monobloc aluminium à cristaux inertiels
- 4 Régulation électronique numérique ultra précise



Coloris	Module intuit connect	PRIX € HT.
Blanc	NEN9241AA	71
Anthracite	NEN9241AAHS	71



MODÈLES HORIZONTAUX

Épaisseur : 123 mm

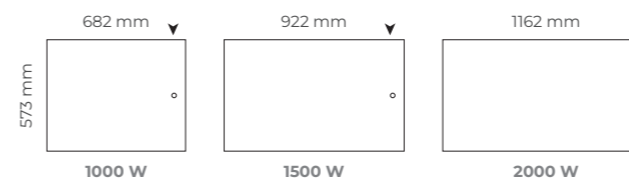

MODÈLE BAS

Épaisseur : 123 mm



MODÈLE PLINTHE

Épaisseur : 105 mm

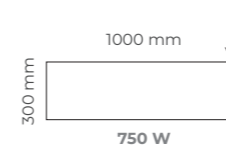

MODÈLES VERTICAUX

Épaisseur : 125 mm (1000 W)
133 mm (2000 W)

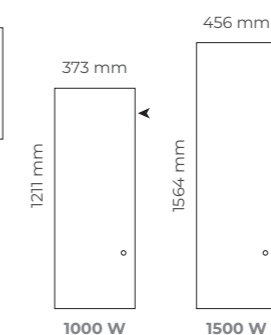

ÉCONOMIES

- Précision au 10^{ème} de degré
- CA de 0,1
- Indicateur comportemental
- Détection d'absence
- Mode auto-planning
- Détection de fenêtre ouverte
- Fonctions bailleurs, chambres d'hôtes et hôtellerie : verrouillage des commandes par code pin et encadrement de consigne
- Étalonage de la température
- Programmation journalière et hebdomadaire
- 3 programmes pré-enregistrés
- 3 programmes libres
- Fil pilote 6 ordres
- Fil pilote numérique

▶ Emplacement du boîtier de commande sur l'appareil

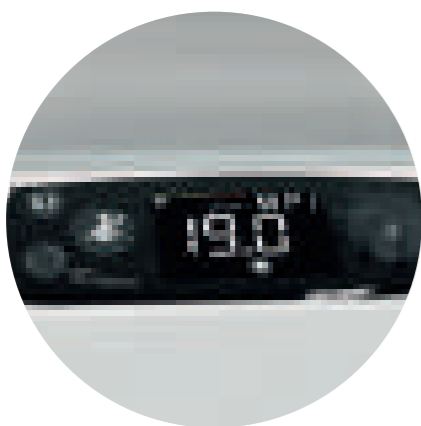

Écran LCD rétro éclairé, avec sa molette de réglage rotative et son capot de protection



Blanc satiné lisse (ral 9003)

Puissances (W)	L x H x Ép* (mm)	Poids (kg)	Réf. Blanc	Prix HT (€) + EP
HORIZONTAL				
1000	682 x 573 x 123	12,0	M151113	759
1500	922 x 573 x 123	16,5	M151115	935
2000	1162 x 573 x 123	21,0	M151117	1092
VERTICAL				
1000	415 x 1214 x 125	15,2	M151213	980
1500	415 x 1564 x 133	20,0	M151215	1099
BAS				
1000	1059 x 420 x 123	13,0	M151313	919
PLINTHE				
750	1000 x 300 x 105	10,5	M151412	855

* Épaisseur : installé au mur avec son dossier de fixation

ÉTIC

COMPACT ET VERTICAL

Radiateur connecté compact à double corps de chauffe monobloc aluminium et priorité façade

Étic Compact

Le radiateur le plus compact de sa catégorie



LES + PRODUITS

- ▶ Gagner de la place avec un radiateur très compact.
- ▶ Un style élégant.
- ▶ La chaleur douce en toute saison.
- ▶ Les économies d'énergie pilotées en mode connecté.

MODULE EN OPTION



1 Régulation électronique numérique ultra précise
Gère précisément le fonctionnement indépendant et complémentaire des deux corps de chauffe.

2 Corps de chauffe
La façade chauffante prioritaire assure l'essentiel des besoins de chaleur en demi-saison.

3 L'élément chauffant monobloc
est optimisé pour une diffusion douce et rapide de la chaleur.



Écran LCD rétro éclairé



Finition bicolore : façade banche satinée (ral 9003) et arrière gris souris

Coloris	Module intuitif connect	PRIX € HT.
Blanc	NEN9241AA	71
Anthracite	NEN9241AAHS	71



MODÈLES ÉTIC VERTICAL

Épaisseur : 134 mm

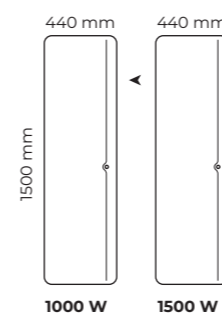

Présentant une large surface plane et 2 puissances pour un même encombrement, Étic vertical est la solution idéale pour chauffer en douceur les grands espaces.

MODÈLES ÉTIC COMPACT

Épaisseur : 125 mm, (130 mm pour le 2000 W)

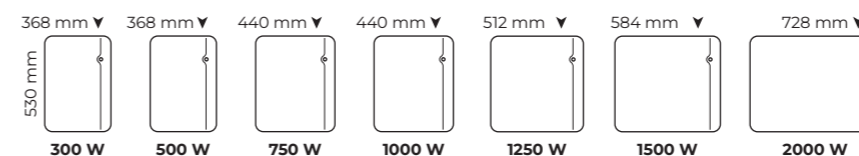

ÉCONOMIES

- Précision au 10^{ème} de degré
- CA de 0,1
- Indicateur comportemental
- Détection d'absence
- Mode auto-planning
- Détection de fenêtre ouverte
- Fonctions bailleurs, chambres d'hôtes et hôtellerie : verrouillage des commandes par code pin et encadrement de consigne
- Étalonage de la température
- Programmation journalière et hebdomadaire
- Fil pilote 6 ordres
- Fil pilote numérique

▶ Emplacement du boîtier de commande sur l'appareil

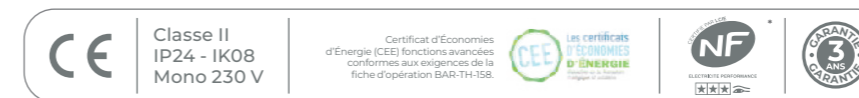

* Uniquement version horizontale

Puissances (W)	L x H x Ép** (mm)	Poids (kg)	Réf. Blanc	Prix HT (€) + EP
ÉTIC COMPACT				
300	368 x 530 x 125	6,5	NEM2400SEEC	365
500	368 x 530 x 125	6,5	NEM2401SEEC	365
750	440 x 530 x 125	7,9	NEM2402SEEC	410
1000	440 x 530 x 125	7,6	NEM2403SEEC	471
1250	512 x 530 x 125	8,8	NEM2404SEEC	547
1500	584 x 530 x 125	9,8	NEM2405SEEC	603
2000	728 x 530 x 130	12,0	NEM2407SEEC	734
ÉTIC VERTICAL				
1500	440 x 1500 x 134	22,1	NEM2415SEEC	752
2000	440 x 1500 x 134	22,3	NEM2417SEEC	938

** Épaisseur : installé au mur avec son dossier de fixation

SENSUAL nativ

Nouveau

Radiateur chaleur douce connecté et design

Le Sensual est proposé en modèle horizontal et vertical décliné en couleur tendance, blanc satiné.



LES + PRODUITS

- ▶ Une solution de rénovation accessible et efficace.
- ▶ Une chaleur douce et enveloppante.
- ▶ Le design décliné en 2 formats.



Passerelle intuis connect	PRIX € HT.
M090040	99

1 Nouvelle interface nativ

Gère précisément le fonctionnement de l'élément chauffant en aluminium pour garantir le confort souhaité.

2 Corps de chauffe

Il est pourvu de deux éléments chauffants en aluminium monobloc pluri-nervurés, complétés par un traitement de surface différencié entre les 2 cotés, afin de guider de manière optimisée et bien répartie l'émission d'une chaleur douce vers la façade de l'appareil.



Nouvelle interface nativ

Un grand confort d'utilisation grâce à son vaste écran graphique en couleur

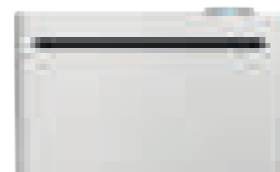

Finition bicolore : façade banche satinée (ral 9003) et arrière gris souris



RADIATEURS PIÈCES DE VIE

MODÈLES HORIZONTAUX

épaisseur : 112 mm

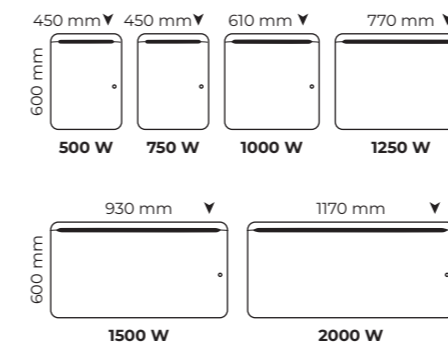

MODÈLES VERTICAUX

épaisseur : 131 mm

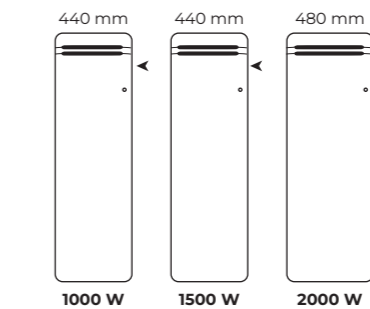

ÉCONOMIES

- Précision au 10^{ème} de degré
- CA de 0,1
- Indicateur comportemental
- Détection d'absence
- Mode auto-planning
- Détection de fenêtre ouverte
- Synchronisation entre appareil nativ
- Fonctions bailleurs, chambres d'hôtes et hôtellerie : verrouillage des commandes par code pin et encadrement de consigne
- Étalonnage de la température
- Programmation libre journalière et hebdomadaire
- Fil pilote 6 ordres

▶ Emplacement du boîtier de commande sur l'appareil

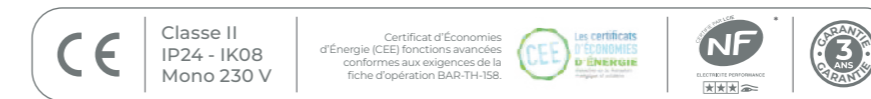

* Uniquement versions horizontales

Puissances (W)	L x H x Ép** (mm)	Poids (kg)	Réf. Blanc	Prix HT (€) + EP
HORIZONTAL				
500	450 x 600 x 112	10,5	M199111	346
750	450 x 600 x 112	10,5	M199112	380
1000	610 x 600 x 112	13,8	M199113	420
1250	770 x 600 x 112	17,0	M199114	469
1500	930 x 600 x 112	20,5	M199115	527
2000	1170 x 600 x 112	25,4	M199117	621
VERTICAL				
1000	450 x 1280 x 135	21,4	M199213	537
1500	450 x 1280 x 135	21,8	M199215	672
2000	490 x 1280 x 135	24,7	M199217	777

** Épaisseur : installé au mur avec son dossier de fixation

OSLO 2

Radiateur chaleur douce et surface lisse



LES + PRODUITS

- ▶ Une surface plane, légèrement galbée qui diffuse une chaleur douce.
- ▶ L'encombrement idéal pour remplacer un rayonnant.

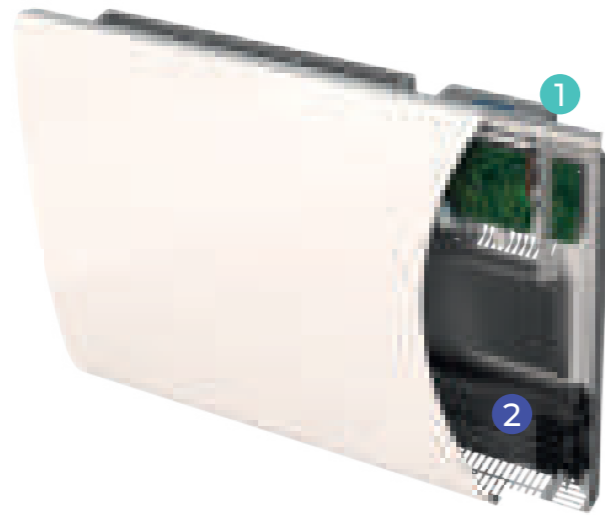

Écran LCD rétro éclairé

Fonctions spéciales bailleurs et chambres d'hotes :

- Verrouillage par code pin
- Encadrement de consigne



Blanc satiné lisse (ral 9003)

1 Régulation électronique numérique ultra précise
Gère très précisément le fonctionnement de l'élément chauffant pour garantir le confort souhaité.

2 Corps de chauffe
Le corps de chauffe monobloc en aluminium chauffe prioritairement la face avant pour garantir la diffusion d'une chaleur rapide et un rayonnement homogène.



RADIATEURS
PIECES DE VIE

MODÈLES HORIZONTAUX

Épaisseur : 110 mm



MODÈLES VERTICAUX

Épaisseur : 124 mm

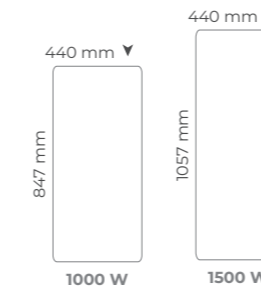

► Emplacement du boîtier de commande sur l'appareil



ÉCONOMIES

- Précision au 10^{ème} de degré
- CA de 0,1
- Indicateur comportemental
- Détection de fenêtre ouverte
- Fonctions bailleurs, chambres d'hôtes et hôtellerie : verrouillage des commandes par code pin et encadrement de consigne
- Étalonnage de la température
- Programmation journalière et hebdomadaire
- Fil pilote 6 ordres
- Fil pilote numérique

Puissances (W)	L x H x Ép* (mm)	Poids (kg)	Réf. Blanc	Prix HT (€) + EP
HORIZONTAL				
750	550 x 440 x 110	4,9	M163112	255
1000	630 x 440 x 110	5,5	M163113	285
1250	710 x 440 x 110	6,4	M163114	342
1500	790 x 440 x 110	7,5	M163115	361
2000	950 x 440 x 110	9,2	M163117	433
VERTICAL				
1000	440 x 847 x 124	7,1	M163213	371
1500	440 x 1057 x 124	8,8	M163215	422

* Épaisseur : installé au mur avec son dossier de fixation

SLOOP

Radiateur design et connecté à inertie fluide



LES + PRODUITS

- ▶ La chaleur douce de l'inertie fluide.
- ▶ Le design galbé qui adoucit la ligne.
- ▶ Un radiateur solide et durable 100% métallique.
- ▶ Son corps de chauffe en aluminium recyclé.
- ▶ Sa chaînette anti-basculement pour faciliter le nettoyage.
- ▶ Les économies d'énergie pilotées en mode connecté.



- 1 Corps de chauffe en aluminium recyclé
- 2 Habillages latéraux en acier
- 3 Régulation électronique numérique ultra précise
- 4 Résistance thermo-plongeante
- 5 Huile minérale inaltérable



Écran LCD rétro éclairé.



Blanc pur



Chainette anti-basculement

Permet de connecter le module et facilite le nettoyage.



RADIATEURS
PIÈCES DE VIE

MODÈLES HORIZONTAUX

Épaisseur : 133 mm

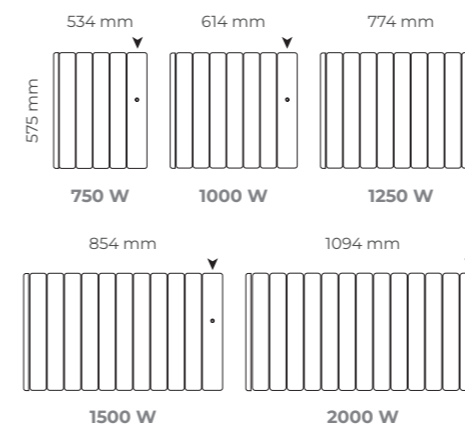

► Emplacement du boîtier de commande sur l'appareil

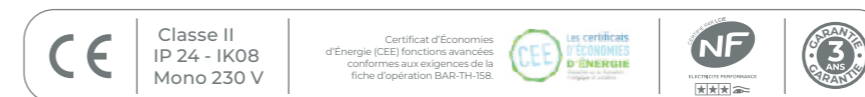

ÉCONOMIES

- Précision au 10^{ème} de degré
- CA de 0,1
- Indicateur comportemental
- Détection d'absence
- Mode auto-planning
- Détection de fenêtre ouverte
- Fonctions bailleurs, chambres d'hôtes et hôtellerie : verrouillage des commandes par code pin et encadrement de consigne
- Étalonnage de la température
- Programmation journalière et hebdomadaire
- 3 programmes pré-enregistrés
- 3 programmes libres
- Fil pilote numérique

Puissances (W)	L x H x Ép* (mm)	Poids (kg)	Réf. Blanc	Prix HT (€) + EP
HORIZONTAL				
750	534 x 575 x 133	13,8	M146112	540
1000	614 x 575 x 133	16,5	M146113	583
1250	774 x 575 x 133	19,2	M146114	662
1500	854 x 575 x 133	21,9	M146115	718
2000	1094 x 575 x 133	30,0	M146117	878

* Épaisseur : installé au mur avec son dossier de fixation

AXINO

Radiateur fluide aluminium, solide et performant

Avec son habillage latéral en acier et son huile minérale inaltérable et recyclable, Axino est le radiateur fluide solide et confortable pour les usages exigeants.

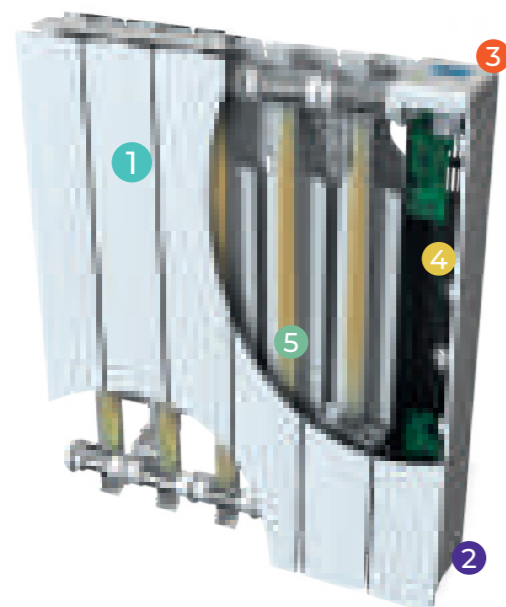

LES + PRODUITS

- ▶ L'esthétique d'un radiateur de chauffage central.
- ▶ Un radiateur fluide réactif et efficace.
- ▶ La solidité et la compacité.

- 1 Corps de chauffe en aluminium recyclé
- 2 Habillages latéraux en acier
- 3 Régulation électronique numérique ultra précise
- 4 Résistance thermo-plongeante
- 5 Huile minérale inaltérable



Écran LCD rétro éclairé



Blanc pur (ral 9010)



RADIATEURS
PIÈCES DE VIE

MODÈLES HORIZONTAUX

Épaisseur : 130 mm

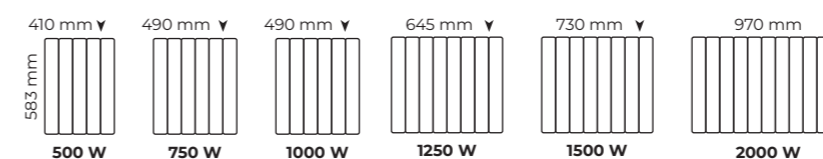

ÉCONOMIES

- Précision au 10^{ème} de degré
- CA de 0,1
- Indicateur comportemental
- Détection de fenêtre ouverte
- Fonction C° idéal : pour sauvegarder les réglages
- Verrouillage des commandes
- Étalonnage de la température
- Programmation journalière et hebdomadaire
- Fil pilote 6 ordres

▶ Emplacement du boîtier de commande sur l'appareil



Puissances (W)	L x H x Ép* (mm)	Poids (kg)	Réf. Blanc	Prix HT (€) + EP
500	410 x 583 x 130	10,9	M142111	284
750	490 x 583 x 130	12,0	M142112	319
1000	490 x 583 x 130	12,2	M142113	354
1250	645 x 583 x 130	15,4	M142114	423
1500	730 x 583 x 130	17,3	M142115	447
2000	970 x 583 x 130	23,0	M142117	547

* Épaisseur : installé au mur avec son dossier de fixation

R21

Radiateur à chaleur toute douce pour la petite enfance
Adapté aux exigences des crèches et des écoles maternelles.

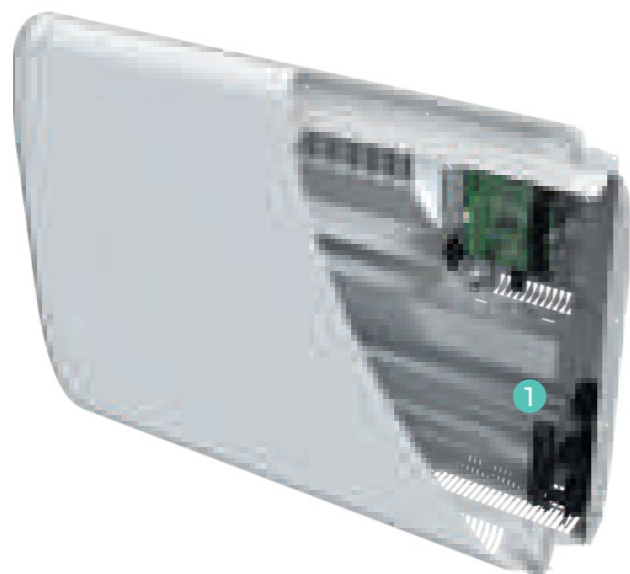

1 Un émetteur diffusant en alliage d'aluminium

Double émetteur ultra-diffusant.
Émetteur monobloc, monométal en alliage d'aluminium avec un traitement de surface qui optimise l'échange thermique.
Il est associé à un diffuseur pour répartir la chaleur de manière homogène sur toute la surface.



Régulation électronique ultra précise avec un capot de verrouillage.



Fixation en H auto-gabarit avec double chaînette antibasculement

LES + PRODUITS

- ▶ Des températures de contact douces, en tous points jamais supérieures à 60°C.
- ▶ Un design tout en rondeur, avec des protections d'angles en ABS PC.
- ▶ Une très grande résistance aux chocs avec un IK08.
- ▶ 2 chaînettes anti-basculement qui empêchent le radiateur de sortir de son dossier de fixation en cas de maltraitances infantiles imprévisibles.

MODULE EN OPTION



Voir page 164



Coloris	Module intuis connect	PRIX € HT.
Blanc	NEN9241AA	71
Anthracite	NEN9241AAHS	71

Le saviez-vous ?

R21 fait référence à l'article du règlement de sécurité régissant les locaux recevant du public (ERP), qui stipule que « les dispositifs assurant le chauffage des locaux des écoles maternelles ne doivent pas être directement accessibles si leur température de surface est supérieure à 60° C en régime normal ».



Blanc brillant



RADIATEURS
PIÈCES DE VIE

MODÈLES

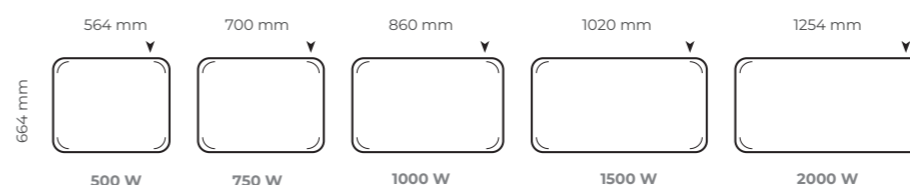

▼► Emplacement du boîtier de commande sur l'appareil



ÉCONOMIES

- Précision au 10^{ème} de degré
- CA de 0,2
- Indicateur comportemental
- Détection de fenêtre ouverte
- Fonctions bailleurs, chambres d'hôtes et hôtellerie : verrouillage des commandes par code pin et encadrement de consigne
- Étalonnage de la température
- Programmation journalière et hebdomadaire
- 3 programmes pré-enregistrés
- 3 programmes libres
- Fil pilote 6 ordres
- Fil pilote numérique

Puissances (W)	L x H x Ép* (mm)	Poids (kg)	Réf. Blanc	Prix HT (€) + EP
500	564 x 664 x 138	10,3	M127111	673
750	700 x 664 x 138	12,6	M127112	747
1000	860 x 664 x 138	16,0	M127113	823
1500	1020 x 664 x 138	18,2	M127115	912
2000	1254 x 664 x 138	23,4	M127117	1131

* Épaisseur : installé au mur avec son dossier de fixation

QUARTÉA INTELLIGENT

Panneau rayonnant intelligent, connecté et performant



La douceur d'un rayonnement directement perceptible. Connectable avec le module intuitif connect with Netatmo, le Quartéa intelligent est proposé en trois modèles horizontal, vertical et plinthe.



1 Régulation électronique numérique ultra précise

Gère précisément le fonctionnement de la fonte active pour garantir le confort souhaité.

2 Corps de chauffe

L'élément chauffant monobloc

Les gammes QUARTEA sont équipées d'un émetteur rayonnant exclusif et breveté : émetteurs monobloc en alliage d'aluminium, complété par un traitement de différentiel pour concentrer le rayonnement vers l'avant de l'appareil.

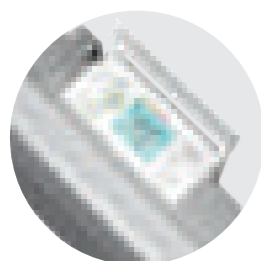

Écran LCD rétro éclairé avec un capot de protection

LES + PRODUITS

- ▶ Le design galbé qui optimise la diffusion du rayonnement.
- ▶ 3 formats pour s'intégrer dans tous les espaces possibles.
- ▶ La version connectée est recommandée dans le cadre des DPE.

MODULE EN OPTION



Voir page 164



Coloris	Module intuitif connect	PRIX € HT.
Blanc	NEN9241AA	71
Anthracite	NEN9241AAHS	71



Blanc satiné lisse (ral 9003)



MODÈLES PLINTHES

Épaisseur : 99 mm

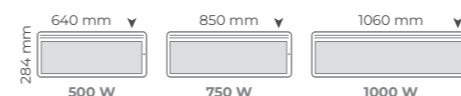

MODÈLES VERTICAUX

Épaisseur : 124 mm

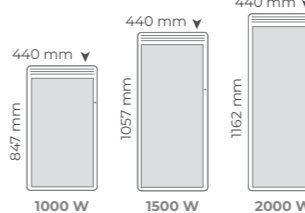

MODÈLES HORIZONTAUX

Épaisseur : 113 mm

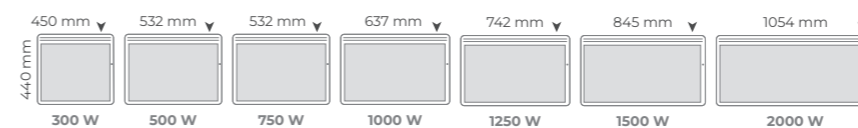

► Emplacement du boîtier de commande sur l'appareil



Classe II
IP24 - IK08
Mono 230 V

Certificat d'Économies d'Énergie (CEE) fonctions avancées conformes aux exigences de la fiche d'opération BAR-TH-158.



* Sauf Modèles Plinthes : CE

ÉCONOMIES

- Précision au 10^{ème} de degré
- CA de 0,1
- Indicateur comportemental
- Détection d'absence
- Mode auto-planning
- Détection de fenêtre ouverte
- Fonctions bailleurs, chambres d'hôtes et hôtellerie : verrouillage des commandes par code pin et encadrement de consigne
- Étalonnage de la température
- Programmation journalière et hebdomadaire
- 3 programmes pré-enregistrés
- 3 programmes libres
- Fil pilote 6 ordres
- Fil pilote numérique

Puissances (W)	L x H x Ép** (mm)	Poids (kg)	Réf. Blanc	Prix HT (€) + EP
HORIZONTAL				
300	450 x 440 x 113	3,8	M126110	218
500	532 x 440 x 113	4,4	M126111	218
750	532 x 440 x 113	4,4	M126112	218
1000	637 x 440 x 113	5,3	M126113	233
1250	742 x 440 x 113	6,1	M126114	253
1500	845 x 440 x 113	7,0	M126115	270
2000	1054 x 440 x 113	8,7	M126117	323
VERTICAL				
1000	440 x 847 x 124	7,0	M126213	237
1500	440 x 1057 x 124	8,7	M126215	293
2000	440 x 1162 x 124	9,5	M126217	348
PLINTHE				
500	640 x 284 x 99	3,7	M126311	253
750	850 x 284 x 99	4,7	M126312	282
1000	1060 x 284 x 99	5,8	M126313	327

** Épaisseur : installé au mur avec son dossier de fixation

NOVIUM

Convecteur intelligent et connecté

Le convecteur moderne multidimension pour répondre à toutes les problématiques d'espace dans les pièces secondaires.



LES + PRODUITS

- ▶ Un design exigeant pour une solution économique.
- ▶ La grande variété des formats pour une intégration optimum.
- ▶ Une solution connectée pour faire des économies dans les pièces à usage ponctuel.

MODULE EN OPTION



Voir page 164



1 Régulation électronique numérique ultra précise

Gère très précisément le fonctionnement de l'élément chauffant pour garantir le confort souhaité.

2 Corps de chauffe

L'élément chauffant monobloc en aluminium transmet la chaleur par rayonnement, silencieusement, avec efficacité et rapidité.

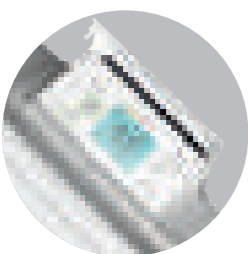

Écran LCD rétro éclairé avec un capot de protection



Blanc satiné lisse (ral 9003)

Coloris	Module intuitif connect	PRIX € HT.
Blanc	NEN9241AA	71
Anthracite	NEN9241AAHS	71

Puissances (W)	L x H x Ép* (mm)	Poids (kg)	Réf. Blanc	Prix HT (€) + EP
HORIZONTAL				
500	409 x 470 x 112	4,5	M122111	245
750	409 x 470 x 112	4,5	M122112	257
1000	489 x 470 x 112	5,1	M122113	263
1250	569 x 470 x 112	5,6	M122114	293
1500	649 x 470 x 112	6,2	M122115	300
1750	769 x 470 x 112	7,1	M122116	321
2000	849 x 470 x 112	7,7	M122117	335
VERTICAL				
500	329 x 680 x 126	5,8	M122211	246
750	369 x 680 x 126	6,2	M122212	272
1000	409 x 680 x 126	6,7	M122213	292
1500	569 x 680 x 126	8,5	M122215	330
2000	769 x 680 x 126	10,7	M122217	375



MODÈLES HORIZONTAUX

Épaisseur : 112 mm

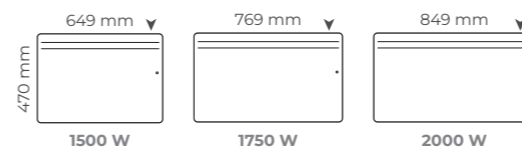

MODÈLES BAS

Épaisseur : 107 mm



MODÈLES PLINTHES

Épaisseur : 105 mm

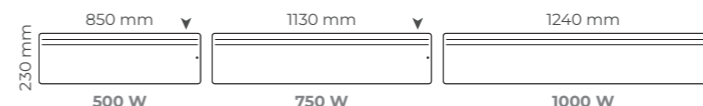

▼► Emplacement du boîtier de commande sur l'appareil

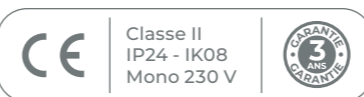

BAS				
750	569 x 360 x 107	5,1	M122312	249
1000	649 x 360 x 107	5,6	M122313	268
1500	849 x 360 x 107	7,1	M122315	305
2000	1129 x 360 x 107	9,1	M122317	343
PLINTHE				
500	850 x 230 x 105	4,0	M122411	431
750	1130 x 230 x 105	6,1	M122412	504
1000	1240 x 230 x 105	6,7	M122413	539

ÉCONOMIES

- Précision au 10^{ème} de degré
- CA de 0,1
- Indicateur comportemental
- Détection d'absence
- Mode auto-planning
- Détection de fenêtre ouverte
- Fonctions bailleurs, chambres d'hôtes et hôtellerie : verrouillage des commandes par code pin et encadrement de consigne
- Étalonnage de la température
- Programmation journalière et hebdomadaire
- 3 programmes pré-enregistrés
- 3 programmes libres
- Fil pilote 6 ordres
- Fil pilote numérique

MODÈLES VERTICAUX

Épaisseur : 126 mm

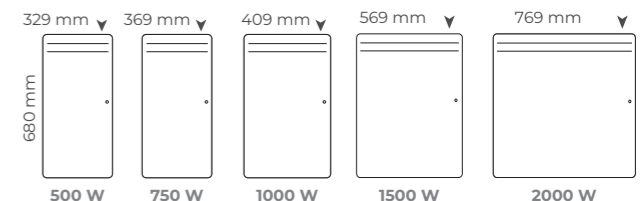

* Épaisseur : installé au mur avec son dossier de fixation

BI-JONCTION

Convecteur et panneau rayonnant pour l'habitat collectif

Le double raccordement permet de répartir les charges entre le collectif et l'individuel. Le collectif assure un niveau de confort de base en laissant libre choix à l'occupant de moduler son confort.



LES + PRODUITS

- Une solution unique adaptée aux gestionnaires et aux bailleurs.
- Convecteur et panneau rayonnant.

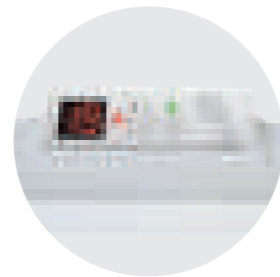

Commandes simples d'utilisation

1 Double émetteur rayonnant

Les éléments ultra-rayonnants, monobloc et monométal en alliage spécial d'aluminium, sont conçus pour la réactivité du transfert de chaleur sur toute leur surface pour un rayonnement immédiat, dirigé vers le centre de la pièce. Le rayonnant dispose de deux émetteurs rayonnants, un pour chaque alimentation.

2 Double élément chauffant pour le convecteur

Il permet une montée en température très rapide et un échange optimisé entre l'élément chauffant monométal en alliage spécial d'aluminium et la pièce.

ÉCONOMIES

- Précision au 10^{ème} de degré
- Détection de fenêtre ouverte
- Verrouillage des commandes
- Programmation journalière et hebdomadaire
- 3 programmes pré-enregistrés
- 3 programmes libres
- Fil pilote 6 ordres

MODÈLES BI-JONCTION - RAYONNANTS

Épaisseur : 117 mm



► Emplacement du boîtier de commande sur l'appareil



MODÈLES BI-JONCTION - CONVECTEURS

Épaisseur : 102 mm

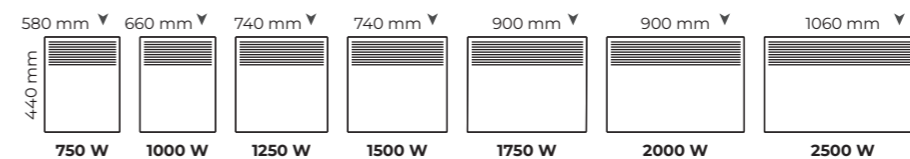

Puissances (W)	L x H x Ép* (mm)	Poids (Kg)	Référence 1/2 - 1/2	Référence 2/3 - 1/3	Référence 1/3 - 2/3	Prix HT (€) + EP
CONVECTEUR DB1 - RÉFÉRENCES SELON RÉPARTITION DE PUISSANCE						
750	580 x 440 x 102	4,9	M134126	-	-	315
1000	660 x 440 x 102	5,4	M134110	-	-	328
1250	740 x 440 x 102	6,0	M134111	M134113	M134112	336
1500	740 x 440 x 102	6,0	M134114	M134116	M134115	352
1750	900 x 440 x 102	7,0	M134117	M134119	M134118	359
2000	900 x 440 x 102	7,0	M134120	M134122	M134121	384
2500	1060 x 440 x 102	8,1	M134123	M134125	M134124	475
CONVECTEUR DB3 - RÉFÉRENCES SELON RÉPARTITION DE PUISSANCE						
750	580 x 440 x 102	4,9	M134143	-	-	411
1000	660 x 440 x 102	5,4	M134127	-	-	426
1250	740 x 440 x 102	6,0	M134128	M134130	M134129	436
1500	740 x 440 x 102	6,0	M134131	M134133	M134132	451
1750	900 x 440 x 102	7,0	M134134	M134136	M134135	460
2000	900 x 440 x 102	7,0	M134137	M134139	M134138	479
2500	1060 x 440 x 102	8,1	M134140	M134142	M134141	571
CONVECTEUR DB4 - RÉFÉRENCES SELON RÉPARTITION DE PUISSANCE						
750	580 x 440 x 102	4,9	M134159	-	-	427
1000	660 x 440 x 102	5,4	M134144	-	-	439
1250	740 x 440 x 102	6,0	M134145	M134147	M134146	451
1500	740 x 440 x 102	6,0	M134148	M134150	M134149	465
1750	900 x 440 x 102	7,0	M134151	M134153	M134152	479
2000	900 x 440 x 102	7,0	M134154	M134156	M134155	492
2500	1060 x 440 x 102	8,1	M134157	M134160	M134158	588

Puissances (W)	L x H x Ép* (mm)	Poids (kg)	Références	Prix HT (€) + EP	Références	Prix HT (€) + EP
RAYONNANT BI-JONCTION - RÉPARTITION DE PUISSANCE 1/2 - 1/2						
1000	650 x 435 x 117	5,4	M135110	640	M135113	711
1500	860 x 435 x 117	6,0	M135111	708	M135114	767
2000	1070 x 435 x 117	7,0	M135112	789	M135115	881

** Existe uniquement en : 1/2 collectif, 1/2 individuel

* Épaisseur : installé au mur avec son dossier de fixation

Répartition de puissance, le premier chiffre et la partie alimentée par le collectif, le second la partie alimentée par le compteur individuel du logement (ex. 1500 W en 2/3 - 1/3, 1000 W collectif, 500 W individuel).

QUARTÉA 2

Panneau rayonnant à performances certifiées

Le Quartéa 2 remplace le Quartéa avec un thermostat aux fonctionnalités élargies. Il est proposé en horizontal et vertical, en finition blanc satiné et dispose des fonctions essentielles pour simplifier le confort et les économies.



LES + PRODUITS

- ▶ Le design galbé qui optimise la diffusion du rayonnement.
- ▶ Une solution économique pour le chauffage des pièces de vie.

ÉCONOMIES

- Précision au 10^{ème} de degré
- CA de 0,1
- Indicateur comportemental
- Détection de fenêtre ouverte
- Fonctions bailleurs, chambres d'hôtes et hôtellerie : verrouillage des commandes par code pin et encadrement de consigne
- Étalonnage de la température
- Programmation journalière et hebdomadaire
- 3 programmes pré-enregistrés
- 3 programmes libres
- Fil pilote 6 ordres

nouveau

Fonctions spéciales bailleurs et chambres d'hôtes :

- Verrouillage par code pin
- Encadrement de consigne

1 Corps de chauffe

L'élément chauffant monobloc

Les gammes QUARTEA sont équipées d'un émetteur rayonnant exclusif et breveté : émetteurs monobloc en alliage d'aluminium, complétés par un traitement de différentiel pour concentrer le rayonnement vers l'avant de l'appareil.



Écran LCD rétro éclairé



Blanc satiné (ral 9003)

MODÈLES HORIZONTAUX

Épaisseur : 113 mm

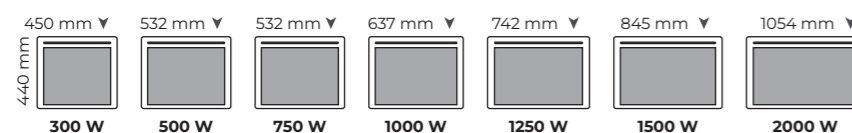

MODÈLES VERTICAUX

Épaisseur : 124 mm

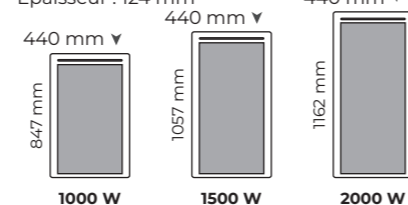

▶ Emplacement du boîtier de commande sur l'appareil



Puissances (W)	L x H x Ép* (mm)	Poids (kg)	Réf. Blanc	Prix HT (€) + EP
HORIZONTAL				
300	450 x 440 x 113	3,9	M169110	178
500	532 x 440 x 113	4,5	M169111	186
750	532 x 440 x 113	4,5	M169112	188
1000	637 x 440 x 113	5,4	M169113	199
1250	742 x 440 x 113	6,2	M169114	220
1500	845 x 440 x 113	7,1	M169115	234
2000	1054 x 440 x 113	8,8	M169117	280
VERTICAL				
1000	440 x 847 x 124	7,1	M169213	207
1500	440 x 1057 x 124	8,8	M169215	244
2000	440 x 1162 x 124	9,6	M169217	289

* Épaisseur : installé au mur avec son dossier de fixation

EUROSPOT

Convecteur économique et performant

L'Eurospot est proposé en 7 puissances, finition blanc satiné et dispose des fonctions essentielles pour simplifier le confort et les économies.



LES + PRODUITS

- ▶ Le fonctionnement silencieux.
- ▶ La précision du réglage.

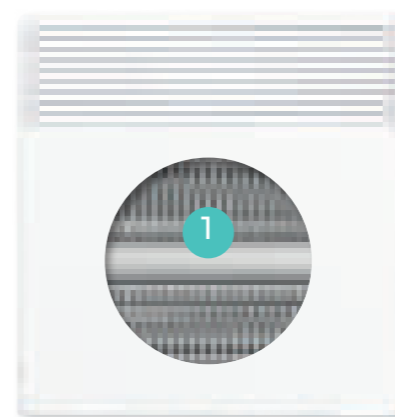

1 Corps de chauffe

L'élément chauffant monobloc

en aluminium transmet la chaleur par rayonnement, silencieusement, avec efficacité et rapidité.

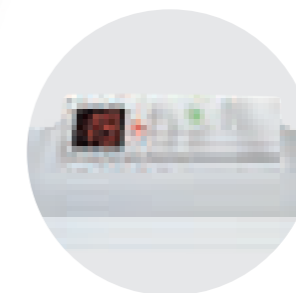

Commandes simples d'utilisation

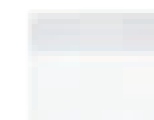

Blanc satiné (ral 9003)

MODÈLES HORIZONTAUX

Épaisseur : 104 mm

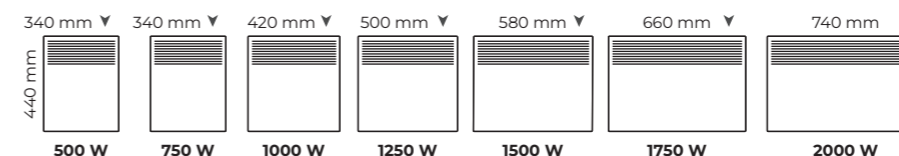

▶ Emplacement du boîtier de commande sur l'appareil



Puissances (W)	L x H x Ép* (mm)	Poids (kg)	Réf. Blanc	Prix HT (€) + EP
500	340 x 440 x 104	2,8	M112111	83
750	340 x 440 x 104	2,8	M112112	89
1000	420 x 440 x 104	3,4	M112113	91
1250	500 x 440 x 104	3,8	M112114	101
1500	580 x 440 x 104	4,5	M112115	102
1750	660 x 440 x 104	5,0	M112116	110
2000	740 x 440 x 104	5,7	M112117	115

* Épaisseur : installé au mur avec son dossier de fixation

ACCUTHERM

Radiateur à accumulation dynamique de chaleur en « Heures Creuses »

L'Accutherm est proposé en trois géométries, basse, extra-plate et haute, et plusieurs puissances. Il peut être équipé de modules adaptés à différentes configurations d'utilisation pour optimiser les économies d'énergie.

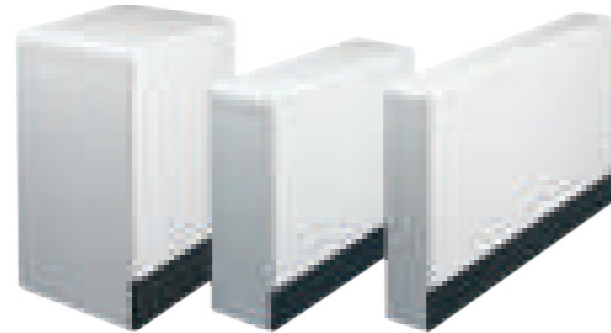

LES + PRODUITS

- ▶ Conçu pour stocker la chaleur quand l'électricité est moins chère ou « verte ».
- ▶ Son rayonnement naturel important et une diffusion par air près du sol, garantissent un confort idéal tout au long de la journée.
- ▶ Un choix de régulation de charge et de confort, du tout manuel au tout automatique.

Les commandes précises et faciles d'emploi

Il suffit de choisir le module de commande de son choix et de le clipser en place pour changer d'accumulateur et en simplifier l'utilisation, automatiser la charge et la restitution afin de réaliser des économies substantielles.

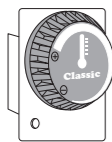

Module « Tronic »

Le module Tronic rend l'accumulateur autonome en termes de réglage du confort et une charge réglée manuellement, sauf s'il est complété par une sonde extérieure pour optimiser la charge en fonction des conditions climatiques.

Réf : M090012



Module « Intégral SHC »

Le module Intégral SHC a été développé pour l'habitat collectif. Il dispose de toutes les fonctions du module Intégral avec en plus, pour les locataires, une action sur la consigne de confort limitée à + ou - 3°C.

Réf : M090014

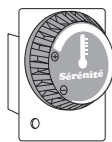

Module « Intégral »

Le module Intégral est totalement automatique et parfaitement autonome, sans accessoire. Il régule la charge en tenant compte notamment de l'historique des charges et de l'inertie du bâtiment.

Réf : M090013

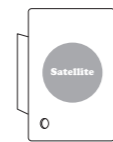

Module « Satellite »

Le module Satellite reçoit les consignes émises par un accumulateur équipé d'un des modules Intégral, par l'intermédiaire d'un simple fil (bus), pour un fonctionnement en parfaite harmonie.

Réf : M090015

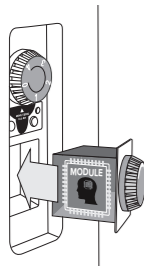

Modules de régulation

Optionnels à insérer dans le boîtier sans ouverture de l'appareil et sans câblage.



3 géométries

La seule gamme d'accumulateurs disponible en 3 géométries qui permet de jouer de leur épaisseur comme de leur largeur afin de les installer là où la place est disponible.

Accessoires



ÉCONOMIES

Double régulation intelligente haute précision très facile à utiliser

Elle gère la charge en chaleur en fonction des besoins et de la charge restante et permet de réguler très précisément la température d'ambiance ce qui évite les à-coups de chaleur afin de conjuguer idéalement le confort et les économies d'énergie.



Les économies du tarif réduit « Heures Creuses »

En se chargeant de chaleur en « Heures Creuses » (HC), quand le tarif de l'énergie est le plus intéressant, et en la restituant tout au long de la journée, selon les besoins, Accutherm permet de réaliser des économies substantielles sur la facture d'électricité par rapport à un radiateur classique qui va fonctionner principalement au tarif plein « Heures Pleines » (HP).



Puissances (W)	Charge 8h (kwh)	L x H x Ép* (mm)	Poids (kg)	Références	Prix HT + EP
SÉRIE BASSE					
2000	16	605 x 690 x 310	120,0	M100222	1483
3000	24	780 x 690 x 310	170,0	M100224	1761
4000	32	935 x 690 x 310	220,0	M100225	2065
5000	40	1110 x 690 x 310	270,0	M100227	2364
6000	48	1260 x 690 x 310	320,0	M100228	2666
7500	60	1420 x 690 x 310	370,0	M100229	3066
SÉRIE EXTRA PLATE					
1500	12	635 x 690 x 220	100,0	M100121	1550
2000	16	780 x 690 x 220	130,0	M100122	1808
2500	20	925 x 690 x 220	160,0	M100123	2017
3000	24	1070 x 690 x 220	190,0	M100124	2200
4000	32	1360 x 690 x 220	260,0	M100125	2685
SÉRIE HAUTE					
4500	36	610 x 830 x 490	225,0	M100326	2389
6000	48	770 x 830 x 490	320,0	M100328	2768
7500	60	770 x 830 x 490	355,0	M100329	3184

Accessoires	Compatibilité	Références	Prix HT + EP
A - Sonde extérieure de charge individuelle 8h 0/10V	Classe A et Tronic	M090018	100
B - Sonde extérieure de charge individuelle 24h 0/10V	Classe A et Tronic	M090017	100
C - Sonde murale d'ambiance	Tronic, Intégral et SHC	M090016	46
D - Pied à roulettes pour manutention (série Basse, l'unité)*		M090019	57
E - Pied à roulettes pour manutention (série extra-plate, l'unité)*		M090021	57
F - Pied à roulettes pour manutention (série haute, l'unité)*		M090020	57

Module Tronic	Module Intégral	Module intégral SHC	Module Satellite
M090012	M090013	M090014	M090015
133	166	150	119

* Épaisseur : installé au mur avec son dossier de fixation

A woman with curly hair is relaxing in a white bathtub, her eyes closed and hands resting on her knees. Water is flowing from a modern silver faucet on the left. A large, thick rainbow arc curves across the top and left side of the image. The background is a plain, light-colored wall.

RADIATEURS SALLE DE BAINS

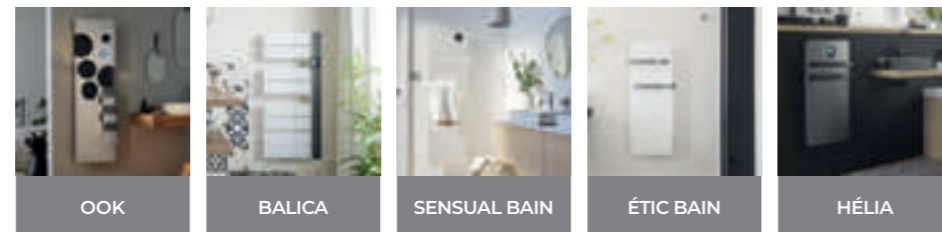

OOK BALICA SENSUAL BAIN ÉTIC BAIN HÉLIA

Radiateur sèche-serviettes à chaleur douce Radiateur sèche-serviettes à chaleur douce Radiateur sèche-serviettes à chaleur douce Radiateur sèche-serviettes à chaleur douce Radiateur sèche-serviettes compact

Page 104 Page 106 Page 108 Page 110 Page 112



OSYA EZYBAIN NAO 2 ARIOS D / DS DIGATE ROYATZ

Radiateur sèche-serviettes à fluide Radiateur sèche-serviettes fluide : réglage intégré, avec et sans soufflerie Radiateur sèche-serviettes à fluide Soufflant Soufflant Infrarouge

Page 114 Page 116 Page 118 Page 120 Page 121 Page 121

Design

Modèle					
Coloris					
Puissance	1500 W	de 1500 à 1650 W	de 500 à 750 W	1500 W	1200 W

Modèle						
Coloris						
Puissance	de 1500 à 1750 W	40 cm : 300 W / 1300 W 50 cm : 500 / 1750 W 60 cm : 1000 / 2000 W	40 cm : 300 / 500 W 50 cm : 500 / 750 W 60 cm : 1000 W	1000 / 2000 W	1000 / 2000 W	de 600 à 1200 W

Connectivité

Connectivité						Intégré uniquement à une installation connectée par fil pilote
--------------	--	--	--	--	--	--

Technologies de chauffe

Chaleur douce réactive	✓	✓	✓	✓	
Inertie fluide					✓
Soufflerie pour chauffage rapide	✓	✓		✓	✓
Chauffage instantané					✓

Économies d'énergies

Coefficient d'aptitude	0,1	0,1	0,1	0,1	0,1
Détection d'absence	✓	✓	✓	✓	✓
Détection de fenêtre ouverte	✓	✓	✓	✓	✓
Marche forcée temporisée pour séchage et/ou chauffage rapide	✓	✓	✓	✓	✓
Encadrement de consigne et verrouillage par code PIN	✓	✓	✓	✓	✓
Programmation hebdo et journalière intégrée	✓	✓	✓	✓	✓
Éligible CEE	✓	✓	✓	✓	✓

Chaleur douce réactive		✓	✓			
Inertie fluide	✓	✓	✓			
Soufflerie pour chauffage rapide	✓	✓		✓	✓	
Chauffage instantané				✓	✓	✓
Coefficient d'aptitude	-	0,1	0,1	-	-	-
Détection d'absence						
Détection de fenêtre ouverte	✓	✓	✓			
Marche forcée temporisée pour séchage et/ou chauffage rapide	✓	✓	✓	✓	✓	✓
Encadrement de consigne et verrouillage par code PIN		✓	✓			
Programmation hebdo et journalière intégrée	✓	✓	✓			

OOK

Radiateur sèche-serviettes connecté, chaleur douce avec soufflerie intégrée au design ludique et fonctionnel

Le sèche-serviettes au design pop et ludique qui donne envie de buller dans la salle de bains. Équipé d'une soufflerie discrète et d'un miroir grossissant (x7) le Ook présente une façade blanche avec des découpes en forme de bulle pour créer un effet de profondeur avec le panneau arrière anthracite.



LES + PRODUITS

- ▶ Son design bulle, ludique et fonctionnel.
- ▶ Son miroir grossissant lumineux intégré.
- ▶ Une chaleur douce enveloppante renforcée par sa soufflerie.
- ▶ Les économies d'énergie pilotées en mode connecté.



1 Régulation électronique numérique ultra précise

Gère très précisément le fonctionnement de l'élément chauffant pour garantir le confort souhaité.

2 Corps de chauffe

L'élément chauffant monobloc en aluminium transmet la chaleur silencieusement avec efficacité et rapidité.

3 Soufflerie discrète

Pour un appoint de chaleur, Ook dispose d'une soufflerie indépendante de la façade et discrète.

4 Miroir grossissant lumineux intégré



Écran LCD rétro éclairé à portée de main.



Finition bicolore : façade banche satinée lisse (ral 9003) et arrière gris anthracite

Filtre antipoussière nettoyable avec témoin d'entretien



RADIATEURS
SALLE DE BAINS

MODÈLE

Épaisseur : 138 mm

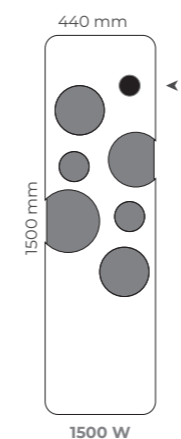

▶ Emplacement du boîtier de commande sur l'appareil



Classe II
IP24 - IK08
Mono 230 V

Certificat d'Économies d'Énergie (CEE) fonctions avancées conformes aux exigences de la fiche d'opération BAR-T14-15B.



ÉCONOMIES

- Précision au 10^{ème} de degré
- CA de 0,1
- Indicateur comportemental
- Détection d'absence
- Smart boost automatique
- Boost réglable de 15 minutes à 2 heures
- Détection de fenêtre ouverte
- Fonctions bailleurs, chambres d'hôtes et hôtellerie : verrouillage des commandes par code pin et encadrement de consigne
- Étalonnage de la température
- Programmation journalière et hebdomadaire
- 3 programmes pré-enregistrés
- 3 programmes libres
- Fil pilote 6 ordres
- Fil pilote numérique

Puissance (W)	L x H x Ép* (mm)	Poids (kg)	Réf. Blanc	Prix HT (€) + EP
1500	750 + 750 soufflerie	440 x 1500 x 138	29,0	NEK2525TCEC 1105

* Épaisseur : installé au mur avec son dossier de fixation

BALICA

Radiateur sèche-serviettes chaleur douce, connecté et asymétrique, avec ou sans soufflerie

Design asymétrique, vraiment pratique pour les serviettes, confort au top, classique et chic !
Le Balica est proposé en modèles statique et dynamique, blanc satiné et anthracite. Le plus indispensable, une soufflerie discrète et efficace !



LES + PRODUITS

- ▶ Un design asymétrique qui facilite la pose des serviettes.
- ▶ Une chaleur douce enveloppante renforcée par sa soufflerie.
- ▶ Les économies d'énergie pilotées en mode connecté.

MODULE EN OPTION



Voir page 164



Coloris	Module intuis connect	PRIX € HT.
Blanc	NEN9241AA	71
Anthracite	NEN9241AAHS	71



1 Régulation électronique numérique ultra précise

Gère très précisément le fonctionnement de l'élément chauffant pour garantir le confort souhaité.

2 Corps de chauffe

L'élément chauffant monobloc en aluminium transmet la chaleur silencieusement avec efficacité et rapidité.

3 Soufflerie discrète

Pour un appoint de chaleur, Balica dispose d'une soufflerie indépendante de la façade et discrète.



Une commande digitale est accessible à portée de main



Finition bicolore : blanc avec profil gris anthracite

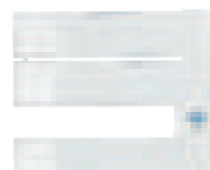

Blanc



MODÈLES BALICA

Épaisseur : 138 mm

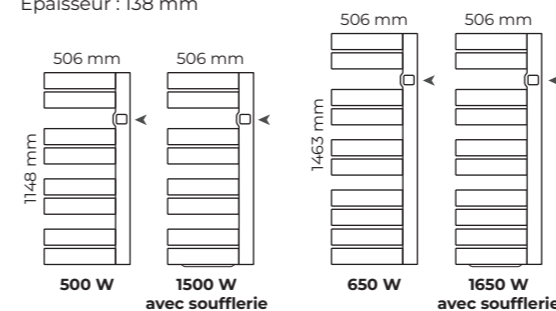

► Emplacement du boîtier de commande sur l'appareil



Classe II
IP24 - IK08
Mono 230 V

Certificat d'Économies d'Énergie (CEE) fonctions avancées conformes aux exigences de la fiche d'opération BAP-TH-158



ÉCONOMIES

- Précision au 10^{ème} de degré
- CA de 0,1
- Indicateur comportemental
- Détection d'absence
- Smart boost automatique
- Boost réglable de 15 minutes à 2 heures
- Détection de fenêtre ouverte
- Fonctions bailleurs, chambres d'hôtes et hôtellerie : verrouillage des commandes par code pin et encadrement de consigne
- Étalonnage de la température
- Programmation journalière et hebdomadaire
- 3 programmes pré-enregistrés
- 3 programmes libres
- Fil pilote 6 ordres
- Fil pilote numérique

Puissances (W)	L x H x Ép* (mm)	Poids (kg)	Réf. Blanc	Prix HT (€) + EP	Réf. Anthracite	Prix HT (€) + EP
AVEC SOUFFLERIE						
1500	500 + 1000 soufflerie	506 x 1148 x 138	11,5	M109215	752	M109225 766
1650	650 + 1000 soufflerie	506 x 1463 x 138	14,0	M109216	910	M109226 927
STATIQUE						
500		506 x 1148 x 120	9,0	M109211	594	M109221 605
650		506 x 1463 x 120	11,5	M109212	722	M109222 736

* Épaisseur : installé au mur avec son dossier de fixation

SENSUAL BAIN

Radiateur sèche-serviettes chaleur douce extra plat et connecté

Un design ultra-fin et extra-plat
Le Sensual Bains est proposé en deux puissances, finition blanc satiné. Le détail qui fait la différence, une patère double avec 4 couleurs au choix pour s'harmoniser avec les couleurs d'ambiance des salles de bains.



LES + PRODUITS

- ▶ Un radiateur extra-plat et ultra-fin.
- ▶ Une chaleur douce rayonnante.
- ▶ Les économies d'énergie pilotées en mode connecté.

MODULE EN OPTION



Coloris	Module intuis connect	PRIX € HT.
Blanc	NEN9241AA	71
Anthracite	NEN9241AAHS	71



Écran LCD rétro éclairé à portée de main

1 Régulation électronique numérique ultra précise

Gère très précisément le fonctionnement de l'élément chauffant pour garantir le confort souhaité.

2 Corps de chauffe

l'élément chauffant monobloc en aluminium transmet la chaleur silencieusement avec efficacité et rapidité.



Une patère double incluse avec 4 couleurs au choix



Blanc satiné lisse (ral 9003)



RADIATEURS
SALLE DE BAINS

MODÈLES SENSUAL BAIN

Épaisseur : 65 (500 W) à 67 mm (750 W) (137 mm avec barres)

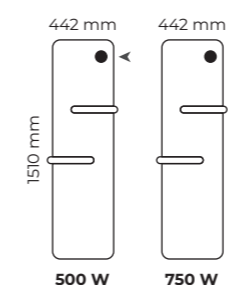

► Emplacement du boîtier de commande sur l'appareil



ÉCONOMIES

- Précision au 10ème de degré
- CA de 0,1
- Indicateur comportemental
- Détection d'absence
- Smart boost automatique
- Boost réglable de 15 minutes à 2 heures
- Détection de fenêtre ouverte
- Fonctions bailleurs, chambres d'hôtes et hôtellerie : verrouillage des commandes par code pin et encadrement de consigne
- Étalonnage de la température
- Programmation journalière et hebdomadaire
- 3 programmes pré-enregistrés
- 3 programmes libres
- Fil pilote 6 ordres
- Fil pilote numérique

Puissances (W)	L x H x Ép* (mm)	Poids (kg)	Références	Prix HT (€) + EP
500	442 X 1510 X 137	18,2	NEK2501TCEC	597
750	442 X 1510 X 137	19,2	NEK2502TCEC	671

* Épaisseur : installé au mur avec son dossier de fixation et ses barres

ÉTIC BAIN

Radiateur sèche-serviettes design et connecté, à chaleur douce avec soufflerie

La surface lisse légèrement galbée diffuse 700 W de chaleur douce idéale pour le confort des salles de bains de tailles moyennes.
Une soufflerie de 800 W en acier totalement intégrée assure les mises en chauffe instantanées et le séchage après le bain.



1 Régulation électronique numérique ultra précise

Gère très précisément le fonctionnement de l'élément chauffant pour garantir le confort souhaité.

2 Corps de chauffe l'élément chauffant monobloc

est optimisé pour une diffusion douce et rapide de la chaleur.

3 Soufflerie discrète

Pour un appoint de chaleur, Étïc bain dispose d'une soufflerie indépendante de la façade et discrète. Filtre antipoussière nettoyable avec témoin d'entretien.

LES + PRODUITS

- ▶ Un radiateur extra-plat et ultra-fin.
- ▶ Les barres de séchages en Inox.
- ▶ Une chaleur douce rayonnante.
- ▶ Les économies d'énergie pilotées en mode connecté.

MODULE EN OPTION



Voir page 164



Coloris	Module intuitif connect	PRIX € HT.
Blanc	NEN9241AA	71
Anthracite	NEN9241AAHS	71



Écran LCD rétro éclairé à portée de main, avec un capot de protection



Blanc satiné lisse (ral 9003)



MODÈLE ETIC BAIN

Épaisseur : 138 mm

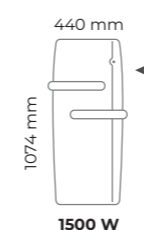

▶ Emplacement du boîtier de commande sur l'appareil



ÉCONOMIES

- Précision au 10^{ème} de degré
- CA de 0,1
- Indicateur comportemental
- Détection d'absence
- Smart boost automatique
- Boost réglable de 15 minutes à 2 heures
- Détection de fenêtre ouverte
- Fonctions bailleurs, chambres d'hôtes et hôtellerie : verrouillage des commandes par code pin et encadrement de consigne
- Étalonage de la température
- Programmation journalière et hebdomadaire
- 3 programmes pré-enregistrés
- 3 programmes libres
- Fil pilote 6 ordres
- Fil pilote numérique

Puissance (W)	L x H x Ép* (mm)	Poids (kg)	Références	Prix HT (€) + EP
1500	700 + 800 soufflerie	440 x 1074 x 152	14,4	NEK2455SEEC 879

* Épaisseur : installé au mur avec son dossier de fixation et ses barres

HÉLIA

Un radiateur chaleur douce double puissance avec soufflerie, compact, puissant et performant, pour chauffer et sécher vite dans un encombrement minium.

Hélia est décliné en deux couleurs tendances, blanc satiné et anthracite. Les détails qui font la différence, une soufflerie intégrée et deux barres repositionnables à droite ou à gauche, pour faciliter l'étendage.



LES + PRODUITS

- ▶ Séchage pratique avec les barres multiposition haut / bas et droite / gauche.
- ▶ Un style compact et épuré.
- ▶ Une diffusion expresse de la chaleur renforcée par la soufflerie.
- ▶ Les économies d'énergie grâce aux détecteurs de présence et de fenêtre ouverte.

CONNECTABLE
UNIQUEMENT
PAR FIL PILOTE

1 Régulation électronique numérique ultra précise

Gère très précisément le fonctionnement de l'élément chauffant pour garantir le confort souhaité.

2 Corps de chauffe

l'élément chauffant monobloc en aluminium transmet la chaleur silencieusement avec efficacité et rapidité. Filtre antipoussière nettoyable avec témoin d'entretien



Écran LCD rétro éclairé à portée de main

3 Soufflerie discrète

Pour un appoint de chaleur, l'Étic bain dispose d'une soufflerie indépendante de la façade et discrète. Filtre antipoussière nettoyable avec témoin d'entretien.



Blanc satiné lisse (ral 9003)



Gris anthracite intégral

MODÈLE HELIA

Épaisseur : 172 mm

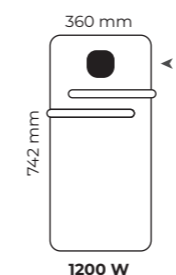

1200 W

► Emplacement du boîtier de commande sur l'appareil



ÉCONOMIES

- Précision au 10^{ème} de degré
- CA de 0,1
- Indicateur comportemental
- Détection d'absence
- Boost réglable de 15 minutes à 2 heures
- Détection de fenêtre ouverte
- Fonctions bailleurs : verrouillage simple, verrouillage par code pin, encadrement de consigne
- Étalonnage de la température
- Programmation journalière et hebdomadaire
- 3 programmes pré-enregistrés
- Fil pilote 6 ordres
- Fil pilote numérique

Puissance (W)	L x H x Ép* (mm)	Poids (kg)	Réf. Blanc	Prix HT (€) + EP	Réf. Anthracite	Prix HT (€) + EP	
1200	500 + 700 soufflerie	360 x 742 x 172	7,6	NEK2514SEEC	454	NEK2514SEHS	482

* Épaisseur : installé au mur avec son dossier de fixation et ses barres
 (1) Pour communiquer, il doit être raccordé à une installation connectée via le Fil Pilote avec au moins un autre radiateur équipé d'un module de connexion et d'un Kit shunt.

OSYA

Radiateur sèche-serviettes fluide asymétrique avec soufflerie

Le radiateur fluide asymétrique classique, joliment dessiné et bien pensé. Osysa est disponible en deux puissances. Les détails qui font la différence, une soufflerie pour une montée en température rapide.

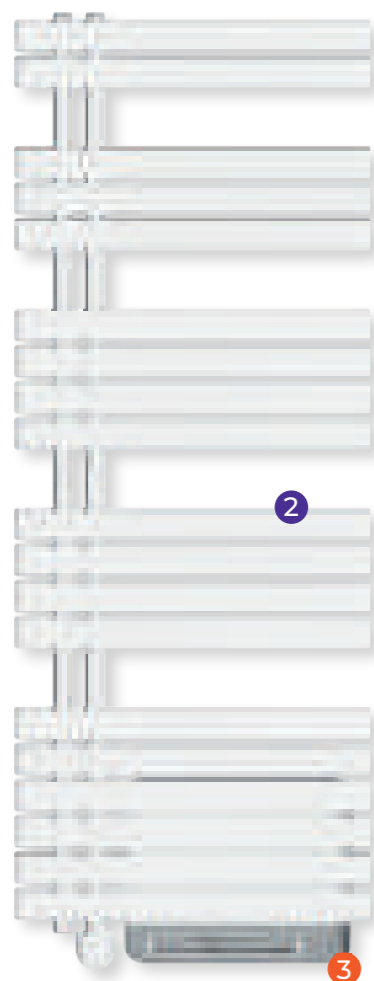

LES + PRODUITS

- ▶ Asymétrique gauche et droite pour s'adapter à tous les espaces.
- ▶ Un radiateur extra-plat et ultra-fin.
- ▶ Une soufflerie pour un appoint de chaleur rapide.



Commande murale déportée à liaison radio s'installe librement dans la pièce.



Blanc

1 Régulation électronique numérique ultra précise

Gère très précisément le fonctionnement de l'élément chauffant pour garantir le confort souhaité.

2 Corps de chauffe

L'élément chauffant monobloc

en aluminium transmet la chaleur silencieusement avec efficacité et rapidité.

3 Soufflerie discrète

Pour un appoint de chaleur, Osysa dispose d'une soufflerie indépendante de la façade et discrète.

Filtre antipoussière nettoyable avec témoin d'entretien



RADIATEURS
SALLE DE BAINS

MODÈLES OSYA

Épaisseur : 110 mm

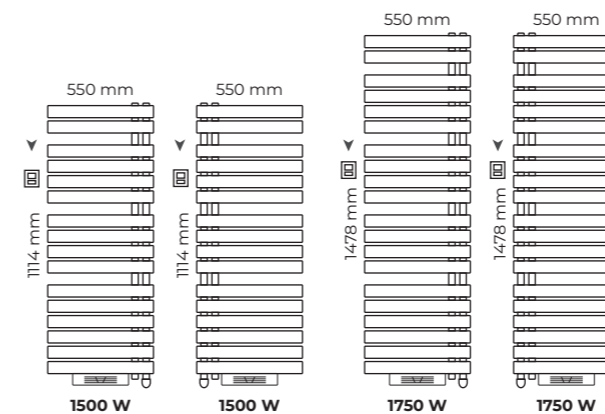

► Emplacement du boîtier de commande sur l'appareil



Classe II
IP24 - IK08
Mono 230 V

Certificat d'Économies d'Énergie (CEE) fonctions avancées conformes aux exigences de la fiche d'opération BAR-TH-T58.



ÉCONOMIES

- Régulation électronique précise
- Détection de fenêtre ouverte
- Boost réglable de 15 minutes à 2 heures
- Programmation libre journalière et hebdomadaire
- Programmation préenregistrée
- Fil pilote 6 ordres
- Filtre antipoussière nettoyable

Puissances (W)		L x H x Ép* (mm)	Poids (kg)	Réf. Blanc	Prix HT (€) + EP
OSYA SOUFFLANT (COLLECTEURS VERTICAUX À DROITE)					
1500	500 + 1000 soufflerie	550 x 1114 x 110	13,6	NEK2555FDTP	774
1750	750 + 1000 soufflerie	550 x 1478 x 110	18,3	NEK2556FDTP	850
OSYA SOUFFLANT (COLLECTEURS VERTICAUX À GAUCHE)					
1500	500 + 1000 soufflerie	550 x 1114 x 110	13,6	NEK2555FGTP	774
1750	750 + 1000 soufflerie	550 x 1478 x 110	18,3	NEK2556FGTP	850

* Épaisseur : installé au mur avec son dossier de fixation

EZYBAIN & EZYBAIN BOOST

Le radiateur sèche-serviettes familial par excellence

La ligne de radiateur sèche-serviette fluide conçue et fabriquée en France par intuiti*
Pratique et confortable avec ses patères repositionnables et sa barre de séchage basculante intégrés et son contrôle ergonomique à portée de main

EZYBAIN

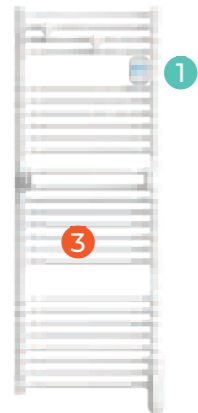

EZYBAIN BOOST

Soufflerie d'appoint 800 à 1000 W



Filtre antipoussière nettoyable avec témoin d'entretien

1 Régulation électronique numérique ultra précise

Gère très précisément le fonctionnement de l'élément chauffant pour garantir le confort souhaité.

2 Soufflerie discrète

La soufflerie est équipée d'un filtre antipoussière nettoyable avec témoin d'entretien

3 Élément chauffant

La résistance tubulaire en acier double protection réchauffe le fluide caloporteur qui se met naturellement en circulation dans le radiateur.

LES + PRODUITS

- ▶ La chaleur douce de l'inertie fluide.
- ▶ Les serviettes et peignoirs chauds au bon moment.
- ▶ La grande capacité d'étendage.
- ▶ Le soufflant en acier avec filtre anti poussière nettoyable activable jusqu'à 2 heures.
- ▶ La fonction « repeat » pour programmer ses BOOST sans prise de tête.
- ▶ Les formats gain de place.

Capacité de séchage augmentée

2 patères accroche peignoir multi-position et barre pivotante incluses



Écran LCD rétro éclairé à portée de main
La hauteur du boîtier de réglage permet de répondre aux règles d'accessibilités pour les personnes à mobilité réduites



Blanc brillant (ral 9016)



EZYBAIN

Épaisseur : 103 mm

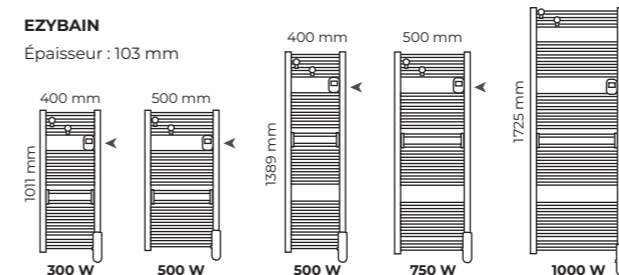

EZYBAIN BOOST

Épaisseur : 127 mm

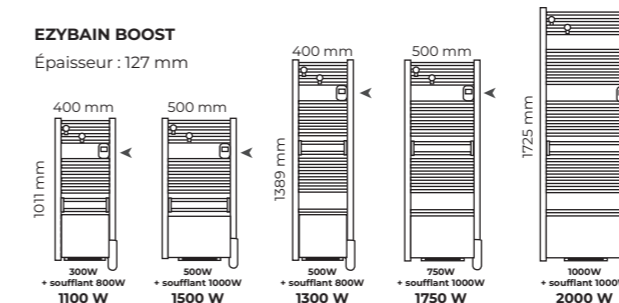

▶ Emplacement du boîtier de commande sur l'appareil

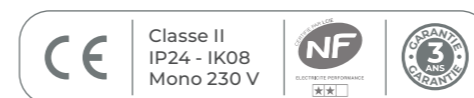

ÉCONOMIES

- Précision au 10^{ème} de degré
- CA de 0,1
- Indicateur comportemental
- Boost réglable de 15 minutes à 2 heures
- Détection de fenêtre ouverte
- Fonction repeat : 2 plages de BOOST matin et soir
- Fonctions bailleurs : verrouillage simple, verrouillage par code pin, encadrement de consigne
- Étalonage de la température
- Programmation journalière et hebdomadaire
- 3 programmes pré-enregistrés
- 3 programmes libres
- Fil pilote 6 ordres

Puissances (W)	L x H x Ép* (mm)	Poids (kg)	Références	Prix HT (€) + EP
EZYBAIN ÉTROIT STATIQUE				
300 W	400 x 1011 x 103	9,1	M172110	305
500 W	400 x 1389 x 103	12,5	M172111	340
EZYBAIN STATIQUE				
500 W	500 x 1011 x 103	10,6	M172311	320
750 W	500 x 1389 x 103	14,5	M172312	360
1000W	600 x 1725 x 103	20,3	M172513	420
EZYBAIN ÉTROIT DYNAMIQUE				
300 W + 800 W soufflerie	400 x 1011 x 127	14	M172214	445
500 W + 800 W soufflerie	400 x 1389 x 127	16,5	M172215	480
EZYBAIN DYNAMIQUE				
500 W + 1000 W soufflerie	500 x 1011 x 127	16,0	M172415	455
750 W + 1000 W soufflerie	500 x 1389 x 127	18,5	M172416	498
1000 W + 1000 W soufflerie	600 x 1725 x 127	24,3	M172617	560
ACCESSOIRES				
Barre pivotante supplémentaire pour Ezybain largeur 400 mm (à insérer dans un grand espace entre les barres)			M090043	33
Barre pivotante supplémentaire pour Ezybain largeur 500 mm (à insérer dans un grand espace entre les barres)			M090044	35
Barre pivotante supplémentaire pour Ezybain largeur 600 mm (à insérer dans un grand espace entre les barres)			M090045	37
Patère supplémentaire (aux 2 fournies en standard) avec accroche peignoir			M090049	12

* Épaisseur : installé au mur avec son dossier de fixation

NAO 2

Nouveau

Radiateur sèche-serviettes à fluide caloporteur

Un radiateur tubulaire en acier conçu pour être recouvert qui propose de nombreux espaces de séchage. Sa conception performante lui permet de chauffer la salle de bains tout en séchant les serviettes. Son nouveau boîtier de régulation électronique de conception exclusive qui répond aux exigences de la rénovation énergétique.



- 1 Fluide caloporteur**
Répartit la chaleur dans tout le radiateur.
- 2 Radiateur en acier tubulaire**
Transmet une chaleur douce vers la pièce, permettant de réchauffer et de sécher les serviettes en toute sécurité.
- 3 Élément chauffant**
La résistance tubulaire en acier double protection réchauffe le fluide caloporteur qui se met naturellement en circulation dans le radiateur.
- 4 Nouvelle commande électronique**
Pilote au plus juste les besoins de chauffage et de séchage de la salle de bains. 4 consoles indépendantes réglables en profondeur (jusqu'à 2 cm) pour une meilleure surface de séchage et s'adapter aux imperfections de carrelage.

LES + PRODUITS

- ▶ Le confort d'une serviette chaude et d'une salle de bains toujours à température.
- ▶ La fonction repeat qui permet de programmer en un geste 2 périodes de chauffe matin et soir.
- ▶ Adapté à toutes les salles de bains petites ou grandes.
- ▶ 2 modèles étroits pour occuper les espaces restreints.

Capacité de séchage augmentée

2 patères accroche peignoir multi-position et barre pivotante en option



Écran LCD rétro éclairé avec temporisation réglable



Blanc brillant



RADIATEURS
SALLE DE BAINS

MODÈLES NAO 2

Épaisseur : 86 mm

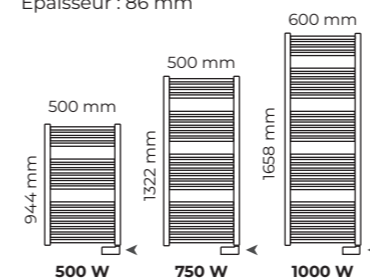

MODÈLES NAO 2 ÉTROIT

Épaisseur : 86 mm

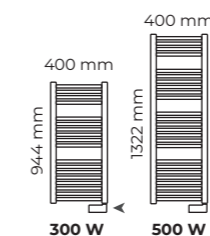

▶ Emplacement du boîtier de commande sur l'appareil



ÉCONOMIES

- Précision au 10^{ème} de degré
- CA de 0,1
- Indicateur comportemental
- Boost réglable de 15 minutes à 2 heures
- Détection de fenêtre ouverte
- Fonction repeat : 2 plages de BOOST matin et soir
- 3 modes en local : Confort, Economique et Hors gel
- Affichage de l'heure
- Fonctions bailleurs : verrouillage parental simple, verrouillage par code pin, encadrement de consigne
- Étalonnage de la température
- Programmation journalière et hebdomadaire
- 3 programmes pré-enregistrés
- 3 programmes libres
- Fil pilote 6 ordres

Puissances (W)	L x H x Ép* (mm)	Poids (kg)	Références	Prix HT (€) + EP
NAO STATIQUE				
500 W	500 x 944 x 86	10,6	M191311	204
750 W	500 x 1322 x 86	14,5	M191312	234
1000W	600 x 1658 x 86	20,3	M191313	267
NAO STATIQUE ÉTROIT				
300 W	400 x 944 x 86	9,1	M191110	188
500 W	400 x 1322 x 86	12,5	M191111	210

* Épaisseur : installé au mur avec son dossier de fixation

ARIOS DS & D

Soufflant à régulation électronique

Arios est proposé en deux versions, "chauffage + séchage" avec une barre de séchage ou "chauffage", en blanc satiné. Les plus, une puissance en régulation de 1000 W et un mode turbo de 2000 W.



ARIOS DS
version chauffage + séchage

- Puissance en Régulation - 1000 W
- Puissance en Turbo - 2000 W
- Largeur 41 cm
- Régulation de la température sur 1000 W
- Marche forcée minutée (120 minutes max) sur 2000 W
- Soufflerie avec un filtre anti-poussière nettoyable
- Carrosserie tout acier

LES + PRODUITS

- ▶ Un style compact adapté aux petites salles de bains.
- ▶ Une montée en température très rapide.
- ▶ Carrosserie tout acier.
- ▶ Filtre antipoussière.



ARIOS D
version chauffage

- Puissance en Régulation - 1000 W
- Puissance en Turbo - 2000 W
- Largeur 31 cm



Commandes pratiques & fonctions à économie d'énergies

Un boîtier de commande pensé pour être très facile d'emploi afin de profiter de toute l'intelligence de l'appareil en toute simplicité. Avec ses détecteurs et ses fonctions avancées propres à l'univers de la salle de bains, il réagit intelligemment à son environnement. Il permet aussi de programmer, pour chaque jour de la semaine, une salle de bains et des serviettes chaudes aux heures souhaitées et de faire un maximum d'économies avec le meilleur confort, au bon moment.

Un chauffage efficace

Dans tous les cas de figure, l'air est soufflé vers le centre de la salle de bains pour apporter au plus vite une sensation de bien-être à l'utilisateur.

DIGATE

Soufflant gain de place

Idéal au-dessus de la porte ou d'un miroir. Adapté pour les espaces de petites taille.



intuis

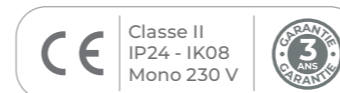

LES + PRODUITS

- ▶ Idéal au-dessus de la porte ou d'un miroir.
- ▶ Adapté pour les espaces de petites taille.

- Pratique et discret
- Le soufflant Digate "gain de place", placé en hauteur (au-dessus d'une porte, d'un lavabo...) est recommandé pour les salles d'eau, salles de bains, cuisines
- Toujours efficace
- Sa double puissance 1000 W/2000 W permet de s'adapter aux besoins tout au long de la saison d'hiver
- Avec sa minuterie (15 minutes), il est parfaitement adapté pour les lieux publics (hôtels, centres sportifs...)
- Carrosserie tout acier

Puissance (W)	L x H x Ép* (mm)	Poids (kg)	Références	Prix HT (€) + EP
AVEC MINUTERIE 15 MINUTES				
1000/2000	290 x 230 x 136	2,9	M148117	207

* Épaisseur : installé au mur avec son dossier de fixation

ROYATZ

Infrarouge gain de place

Idéal au-dessus de la porte ou d'un miroir. Adapté pour les espaces de petites taille.

- Disponible en version de 600 à 1200 W
- L'infrarouge Royatz est équipé d'une minuterie (15 minutes)
- Le boîtier de commande s'installe indifféremment à gauche ou à droite



LES + PRODUITS

- ▶ Idéal au-dessus de la porte ou d'un miroir.
- ▶ Adapté pour les espaces de petites taille.

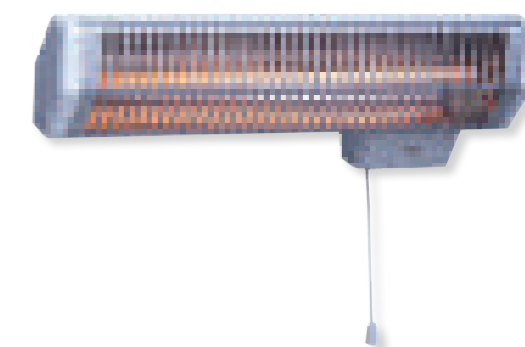

Puissances (W)	L x H x Ép* (mm)	Poids (kg)	Références	Prix HT (€) + EP
AVEC MINUTERIE 15 MINUTES				
600	450 x 155 x 131	1,0	M131112	148
1200	450 x 155 x 131	1,1	M131114	169

* Épaisseur : installé au mur avec son dossier de fixation

Puissances (W)	L x H x Ép* (mm)	Poids (kg)	Références	Prix HT (€) + EP
ARIOS D				
1000 / 2000	310 x 410 x 140	4,7	M132117	352
ARIOS DS				
1000 / 2000	410 x 485 x 165	5,2	M132217	363



TERTIAIRE & INDUSTRIE



Guide de choix tertiaire et industrie

AIDE AU DIMENSIONNEMENT

Découvrez notre nouveau configurateur, un outil d'aide au dimensionnement conçu pour vous permettre de réaliser un chiffrage estimatif des projets de chauffage dans les installations tertiaires et industriels.

Indiquez les caractéristiques et la configuration du lieu à équiper, le configurateur vous proposera la solution de chauffage la plus adaptée aux besoins de vos clients.



LIMITATION DES PERTES ÉNERGÉTIQUES EN CRÉANT UN « ÉCRAN INVISIBLE »		CHAUFFAGE GLOBAL	
STOPAIR 2 RIDEAUX D'AIR		AIRPULS 2 AÉROTHERMES	DYBOX MT CASSETTE MOYENNE TEMPÉRATURE
Nouveau	Nouveau	Nouveau	
Page 126	Page 126	Page 132	Page 138

Destination

LOCAUX TERTIAIRES À PETITE ENTRÉE À OUVERTURES FRÉQUENTES	LOCAUX TERTIAIRES À ENTRÉES LARGE À OUVERTURES FRÉQUENTES	LOCAUX TERTIAIRES ET INDUSTRIELS DE GRAND VOLUME MOYENNEMENT ISOLÉS	LOCAUX AVEC GRANDE HAUTEUR SOUS PLAFOND
<ul style="list-style-type: none"> Magasins Guichets Petits commerces ... 	<ul style="list-style-type: none"> Salles d'exposition Showroom Magasins ... 	<ul style="list-style-type: none"> Entrepôts Industries Salles de sport Salles d'exposition ... 	<ul style="list-style-type: none"> Gymnases Hangars Showroom ...

Isolation

	STOPAIR 2 RIDEAUX D'AIR	AIRPULS 2 AÉROTHERMES	DYBOX MT CASSETTE MOYENNE TEMPÉRATURE	DYBOX BT CASSETTE BASSE TEMPÉRATURE
Extérieur abrité	—	—	—	—
Mai isolé	—	—	—	—
Moyennement isolé	✓	✓	✓	✓
Bien isolé	✓	✓	✓	✓

Installation

› MUR › PLAFOND	› MUR › PLAFOND › ENCASTRÉ	› MUR › PLAFOND › SOL	› PLAFOND
--------------------	----------------------------------	-----------------------------	-----------

CHAUFFAGE GLOBAL	CHAUFFAGE LOCALISÉ			SÈCHE-MAINS	CHAUFFAGE D'APPOINT	CHAUFFAGE POUR LOCAUX SPÉCIFIQUES
DYBOX BT CASSETTE BASSE TEMPÉRATURE	INFRAROUGES			PULSE	VENTAIR AÉROTHERMES MOBILE	ANTICHOC
	IRC	IRM	ÉQUILIBRE			
Page 142	Page 144	Page 148	Page 150	Page 151	Page 152	Page 154

SALLES ET LOCAUX TERTIAIRES	ZONES LOCALISÉES INTÉRIEURES ET EXTÉRIEURES	ZONES LOCALISÉES	ZONES LOCALISÉES DE TERRASSE	SALLES ET LOCAUX TERTIAIRES	TOUS LOCAUX DE PETIT VOLUME EN APPOINT	LIEUX RECEVANT DU PUBLIC
<ul style="list-style-type: none"> Salles d'exposition Bureaux Salles de réunion ... 	<ul style="list-style-type: none"> Entrepôts Ateliers Lieux de culte ... 	<ul style="list-style-type: none"> Entrepôts Ateliers ... 	<ul style="list-style-type: none"> Terrasses Cafés ... 	<ul style="list-style-type: none"> Vestiaires Stations services ... 	<ul style="list-style-type: none"> Chantiers Garages Ateliers Salles Polyvalentes ... 	<ul style="list-style-type: none"> Collèges Gares ...

DYBOX BT CASSETTE BASSE TEMPÉRATURE	IRC	IRM	ÉQUILIBRE	PULSE	VENTAIR AÉROTHERMES MOBILE	ANTICHOC
—	✓	—	✓	—	—	—
—	✓	✓	✓	—	—	—
✓	✓	✓	✓	✓	✓	—
✓	✓	✓	✓	✓	✓	✓

› PLAFOND	› MUR › PLAFOND	› MUR › PLAFOND	› MUR	› PLAFOND	› SOL	› MUR
-----------	--------------------	--------------------	-------	-----------	-------	-------

STOPAIR 2

Nouveau

Rideaux d'air courts - longs - encastrables

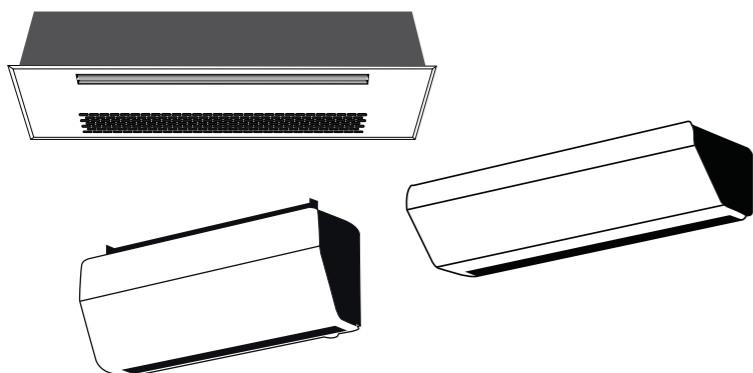

CAS D'USAGE

- ▶ Magasins
- ▶ Guichets
- ▶ Petits commerces
- ▶ Salles d'exposition
- ▶ Showroom
- ▶ ...

Objectif : limiter les déperditions de chaleur en créant un écran invisible

Nouveau

SÉRIE COURTE

hauteur d'installation jusqu'à 2,30 mètres



Nouveau

SÉRIE LONGUE

hauteur d'installation jusqu'à 3 mètres



SÉRIE ENCASTRABLE

hauteur d'installation jusqu'à 3 mètres en toute discrétion



Boîtier de commande intégré sur le rideau d'air pour le modèle 2/4 kWh (réf M195125)

LES + PRODUITS

- ▶ **Nouveau design moderne et élégant**
- ▶ **Résistance spiralée :** optimisation de la chauffe, chaleur homogène, longévité (pour modèle long et encastré).
- ▶ **Résistance fils nus** pour modèle court.
- ▶ **Nouveau support de fixation modulable :** s'installe au mur ou au plafond.
- ▶ **Installation rapide et simple :** raccordement du boîtier de commande par deux fils (non polarisés). Mise en réseau des rideaux d'air avec un seul fil.

Économies d'énergie : limitation des déperditions thermiques

Le rideau d'air est l'appareil idéal pour les locaux dont l'activité nécessite de fréquentes ouvertures sur l'extérieur. Fixé au-dessus de la porte d'entrée, il produit un véritable **écran d'air pulsé qui permet de maintenir la chaleur en hiver et préserver la fraîcheur en été.**

Confort thermique optimal toute l'année

- **En hiver :** pleine puissance de chauffage
- **Au printemps et à l'automne :** demi-puissance de chauffage
- **En été :** ventilation d'air ambiant

Une atmosphère intérieure préservée

Un rideau d'air bien dimensionné et correctement installé **permet de repousser les intrusions d'éléments indésirables** tels que poussières, insectes volants, gaz d'échappement, etc.

Des réglages au plus près de vos besoins

Le boîtier de commande disponible en option permet d'adapter **la puissance et le mode de fonctionnement** du rideau d'air aux conditions météorologiques locales (vents, etc).



STOPAIR 2 Nouveau

Rideaux d'air courts - longs - encastrables

Courts - Longs - Encastrables

Ouverture de 3 mètres



Ouverture de 1 mètre



Plusieurs possibilités d'installation

La modularité : comment s'adapter aux contraintes de hauteur et de largeur d'une porte d'accès. Nos rideaux d'air peuvent être associés les uns aux autres pour composer **un écran homogène** couvrant l'ouverture à équiper, quelle que soit sa largeur et jusqu'à 3 mètres de hauteur.

Une conception optimisée pour la performance

Écorché modèle court

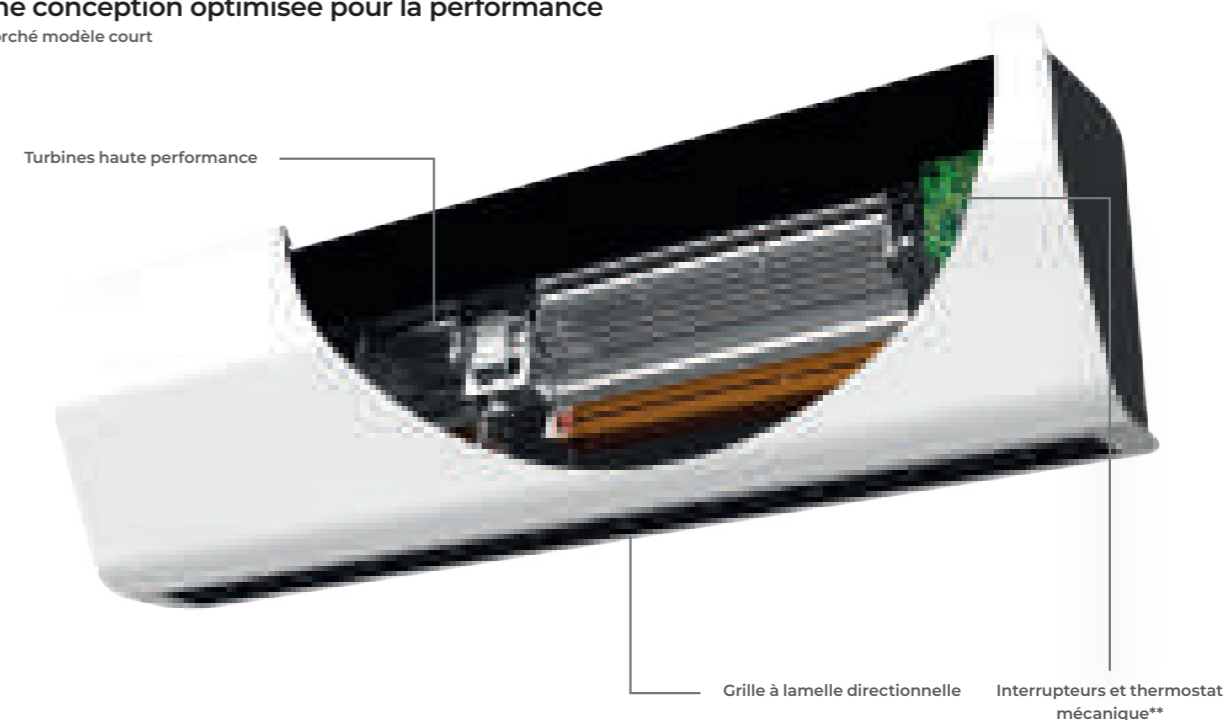

Nouveau système de fixation pratique pour une installation au mur

Les platines de fixations permettent d'ajuster l'entraxe des étriers muraux pour une plus grande flexibilité d'installation au mur.

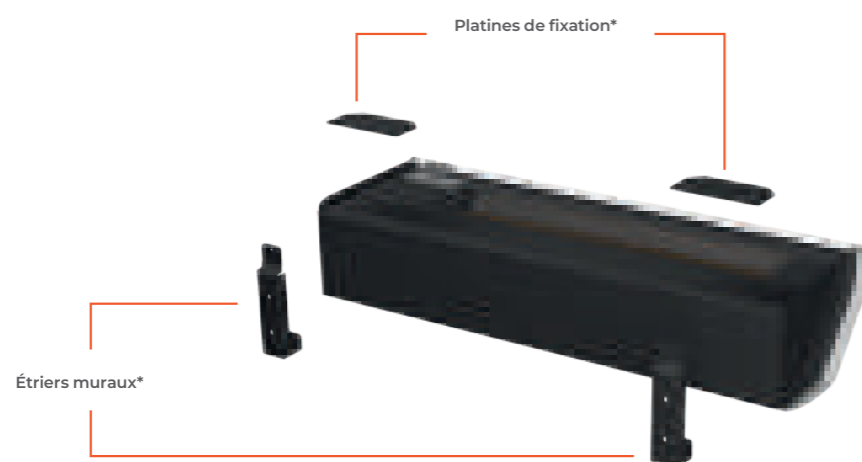

... comme au plafond

Les finserts intégrés dans la carrosserie permettent l'utilisation de tiges filetées ou de d'anneaux de levage (non fournis) pour une fixation sécurisée au plafond.

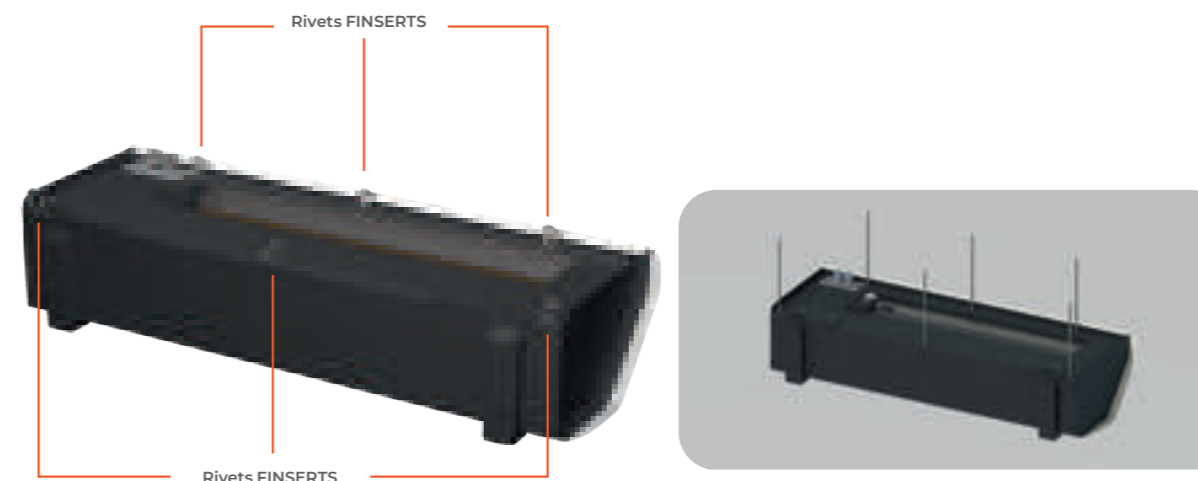

* Platine de fixation et étriers fournis.

** Pour modèles longs et encastrables, régulation électronique intégrée

STOPAIR 2 Nouveau

Rideaux d'air courts - longs - encastrables

Boîtier de commande : installation et raccordement

Un boîtier de commande simple et intuitif

Il permet de piloter de un à vingt rideaux d'air en réglant la température de confort de son choix pour le local. Son bouton rotatif offre le **choix du mode de chauffage** en fonction du **type d'installation, des besoins et de la saison**, du cœur de l'hiver à la demi-saison.

Il offre également un confort d'été avec la possibilité de **ventiler le local à température ambiante**.

Verrouillage possible de la commande pour éviter tout usage intempestif.

- Pour les séries longues et encastrables
- Pour le modèle 6000 / 3000 de la série courte

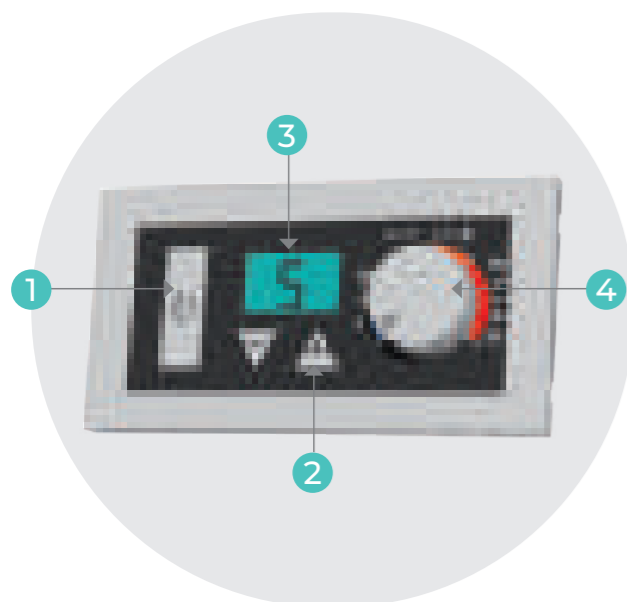

Fonctions

- 1 - Touche Marche / Arrêt du chauffage.
- 2 - Touches de réglage de la température de consigne.
- 3 - Ecran de visualisation avec affichage digital.
- 4 - Bouton de sélection de l'allure de fonctionnement (vitesse de ventilation et puissance de chauffage).

6 possibilités de fonctionnement :

- Pleine puissance de chauffage avec 2 vitesses de ventilation.
- Demi puissance de chauffage avec 2 vitesses de ventilation.
- Ventilation d'air ambiant avec 2 vitesses de ventilation.

Une liaison 2 fils non polarisés entre le rideau d'air et le boîtier de commande.

Raccordement optimisé entre plusieurs rideaux d'air

La liaison se fait avec un seul fil entre le rideau d'air maître et les autres appareils.

Installation du boîtier de commande

Le boîtier de commande se fixe au mur en saillie grâce à son support ou s'encastre dans le mur grâce à sa boîte d'encastrement mural.



1 - Boîtier en saillie



2 - Boîtier encastré

À SAVOIR : le boîtier de commande permet un pilotage à distance des appareils et se place librement, même dans un local distinct de la zone à chauffer (local technique, salle de contrôle, etc.)



Interrupteur du modèle court en 4 kW

Un écran efficace pour chaque hauteur

Les turbines tangentielles de chaque appareil ont été étudiées pour assurer des vitesses et des **débits d'air adaptés à chaque hauteur d'installation**.

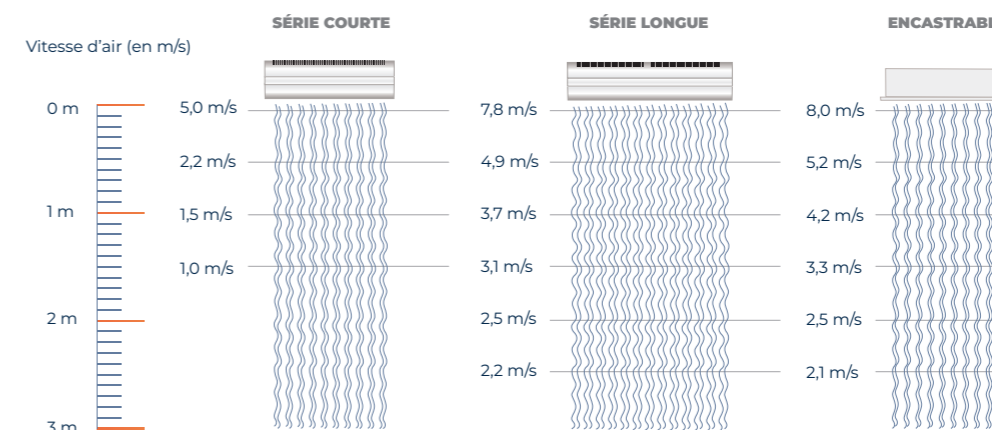

RÉFÉRENCES RIDEAUX D'AIR

Puissances (W)	Débit (m³/h)	L x H x Ép* (mm)	Poids (kg)	Références	Prix HT (€) + EP
SÉRIE COURTE AVEC COMMANDE (HAUTEUR D'INSTALLATION JUSQU'À 2 M)					
4000/2000	300/240	698 x 251 x 235	9	M195125	686
SÉRIE COURTE SANS COMMANDE (HAUTEUR D'INSTALLATION JUSQU'À 2 M)					
6000/3000	450/300	898 x 251 x 235	12	M195122	1002
SÉRIE LONGUE SANS COMMANDE (HAUTEUR D'INSTALLATION JUSQU'À 3 M)					
4500/2250	1270/980	1129 x 234 x 373	22	M195321	1657
9000/4500	1270/980	1129 x 234 x 373	22	M195323	1747
9000/4500	1600/1100	1524 x 234 x 373	28	M195423	1962
12000/6000	1600/1100	1524 x 234 x 373	28	M195424	2128
SÉRIE ENCASTRABLE NOVUS SANS COMMANDE (HAUTEUR D'INSTALLATION JUSQU'À 3 M)					
9000/4500	1000/900	1235 x 285 x 340	27,9	M168223	1876
12000/6000	1600/1100	1535 x 285 x 340	34,7	M168224	2135
ACCESSOIRES					
boîtier de commande digital mural				M090010	137

Coloris blanc mimétique (ER) et grille noire - Modèle Long et Encastrable, raccordables en Tri 400V sans N avec alimentation 230V supplémentaire pour la commande.



4000 W
Mono 230 V

6000 W
Mono 230 V - Tri 400 V + N

Série longue :
Mono 230 V - Tri 400 V + N

Série encastrable :
Mmono 230 V - Tri 400 V + N

Classe I
IP21 - IK08



AIRPULS 2

Nouveau

Aérothermes fixes

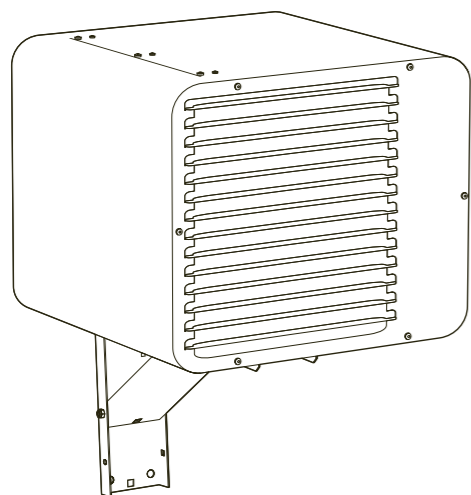

CAS D'USAGE

- ▶ Entrepôts
- ▶ Industries
- ▶ Salles de sport
- ▶ Salles d'exposition
- ▶ Gymnases
- ▶ Hangars
- ▶ Showroom
- ▶ ...



Objectif : chauffer les locaux isolés de grand volume

FIXATION AU MUR



FIXATION AU PLAFOND



LES + PRODUITS

- ▶ **Résistance spiralée :** optimisation de la chauffe, chaleur homogène, longévité.
- ▶ **Support multiposition modulable :** s'installe au mur ou au plafond. Orientable à volonté.
- ▶ **Installation rapide et facile :** raccordement du boîtier de commande par deux fils (non polarisés). Mise en réseau des aérothermes par un fil.

Chauffage et déshumidification des locaux industriels

Idéal pour le chauffage global des locaux industriels ou tertiaires moyennement isolés. Leur flux d'air longue portée assure une **température régulière et homogène** dans le local.

Flux d'air longue portée

La construction aéraulique globale de l'aérotherme, avec son bloc propulseur d'air, ses résistances blindées à ailettes spiralées, et son conduit d'air équipé d'une grille directionnelle spécifique, lui confèrent un flux d'air à **température homogène, de longue portée** et bien réparti.

Confort thermique optimal toute l'année

- **Pleine puissance chauffage :** en plein hiver.
- **Demi puissance chauffage :** au printemps et en automne.
- **Ventilation d'air ambiant :** en été.

Installation facile et modulable

Ils peuvent être installés au mur, au plafond, inclinés de 0° à 90° ou équipés d'un kit de mobilité.

AIRPULS 2

Nouveau

Aérothermes
fixes

Installation multiposition

Un support multiposition qui garantit un flux d'air sans perte d'efficacité

Un support multipositions qui garantit un flux d'air sans perte d'efficacité. Pour obtenir un rendement optimum en fonction des conditions particulières de chaque utilisation, il est important de pouvoir bien orienter le flux d'air sans provoquer de pertes de charge. Plutôt que des volets orientables qui freinent l'air, nous avons mis au point un support solide qui permet l'orientation précise de l'ensemble de l'appareil pour optimiser sa performance. Le support de fixation livré avec l'aérotherme permet d'orienter l'appareil horizontalement et verticalement de 90° sans démontage, par simple réglage, qu'il soit fixé au mur ou au plafond.

AU MUR...

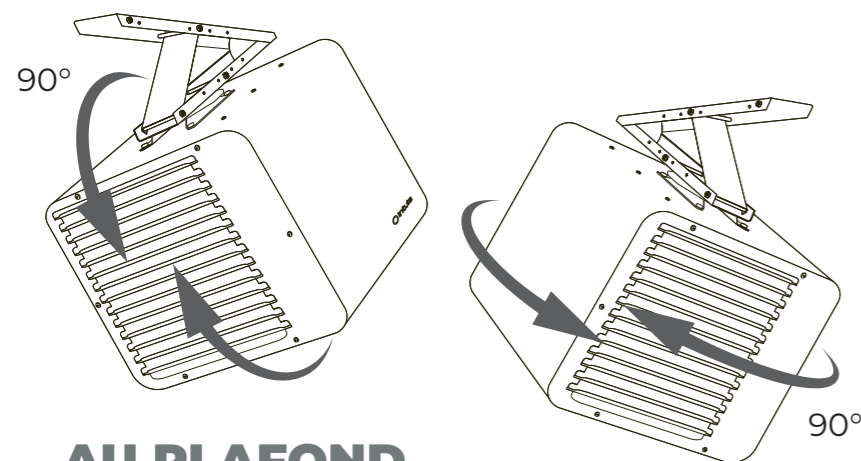
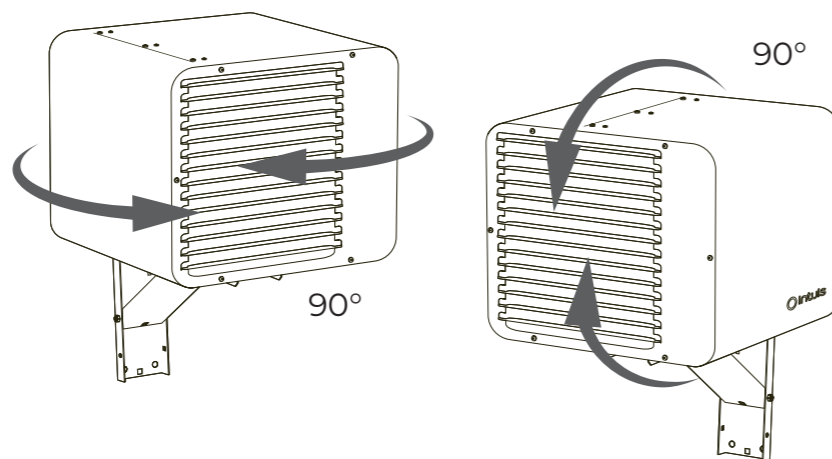

...AU PLAFOND

Une conception optimisée pour la performance

Nouveau

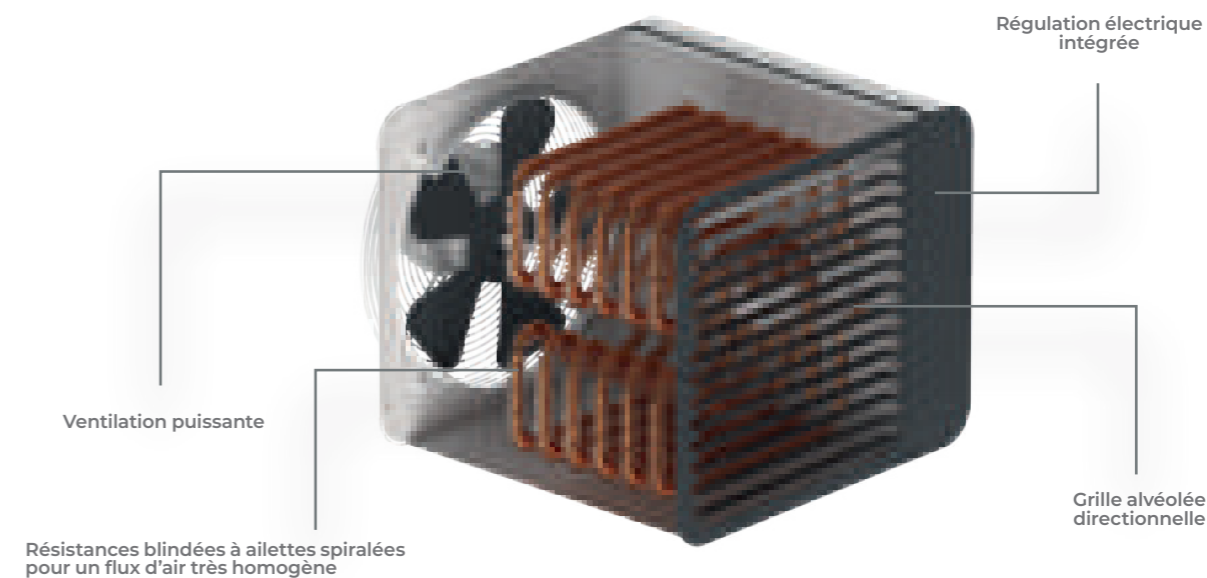

Résistances blindées à ailettes spiralées

Placées dans la veine d'air, elles favorisent l'échange thermique et permettent d'exploiter l'ensemble de la puissance à produire en limitant les perturbations aérodynamiques.

Carrosserie profonde

Sa cellule interne, large et profonde, favorise la vitesse d'air et les turbulences pour favoriser la portée d'air et l'efficacité.

Grille directionnelle à lamelles

Elle canalise l'air sans le freiner pour un fonctionnement plus économe.

La température de l'air ambiant est plus homogène sur la surface chauffée et l'écart de température entre le sol et le plafond est limité.

Régulation électrique

Directement intégrée à l'aérotherme, elle est programmable par fil pilote et compatible avec les différents systèmes de gestion d'énergie. Intelligemment associée au boîtier de commande (en option), elle garantit une température précise et homogène dans tout le local.

AIRPULS 2

Nouveau

Aérothermes fixes

Boîtier de commande : installation et raccordement

Un boîtier de commande simple et intuitif

Il permet de piloter de un à vingt aérothermes en réglant la température de confort de son choix pour le local. Son bouton rotatif offre le **choix du mode de chauffage** en fonction du **type d'installation, des besoins et de la saison**, du cœur de l'hiver à la demi-saison.

Il offre également un confort d'été avec la possibilité de **ventiler le local à température ambiante**.

Verrouillage possible de la commande pour éviter tout usage intempêtif.

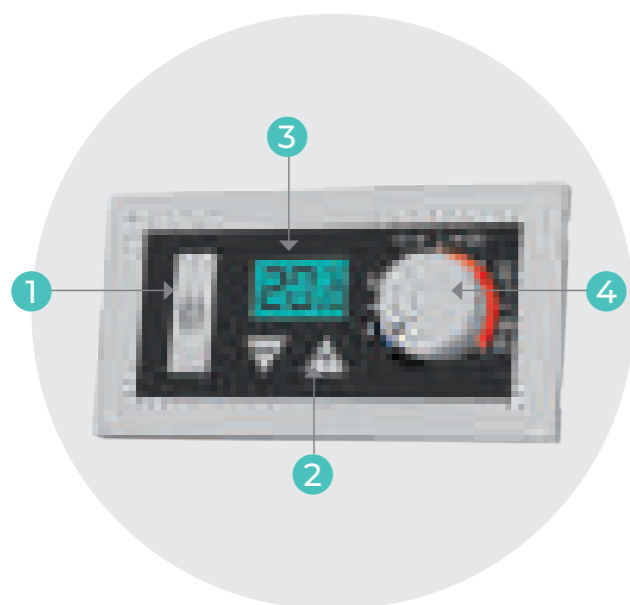

Fonctions

- 1 - Touche Marche / Arrêt du chauffage.
- 2 - Touches de réglage de la température de consigne.
- 3 - Ecran de visualisation avec affichage digital.
- 4 - Bouton de sélection de l'allure de fonctionnement (vitesse de ventilation et puissance de chauffage).

6 possibilités de fonctionnement :

- Pleine puissance de chauffage avec 2 vitesses de ventilation.
- Demi puissance de chauffage avec 2 vitesses de ventilation.
- Ventilation d'air ambiant avec 2 vitesses de ventilation.

Raccordement optimisé entre plusieurs aérothermes

Relier entre eux plusieurs aérothermes dans une même installation est très simple. La liaison se fait avec un seul fil entre l'aérotherme maître et les autres appareils.

Raccordement optimisé entre plusieurs aérothermes

Une liaison 1 fil entre aérothermes

Permet de relier l'aérotherme relié au boîtier de commande digital aux autres aérothermes.

Avec ce système, on peut relier jusqu'à 20 aérothermes d'air entre eux dans un même local.

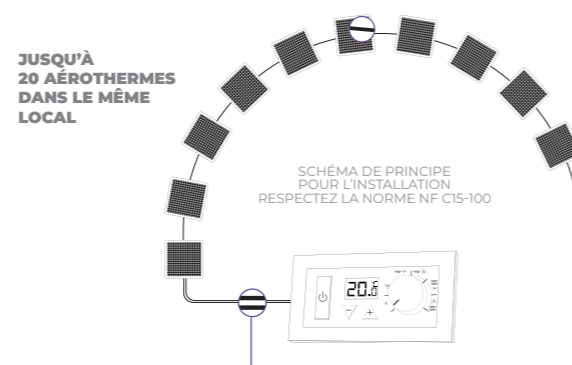

Une liaison 2 fils non polarisés

Permet de relier le boîtier de commande digital à un aérotherme seul ou l'un des aérothermes de l'installation.

Les fils peuvent être intervertis sans risque, pas besoin de les repérer.

Longueur du flux (mètres)

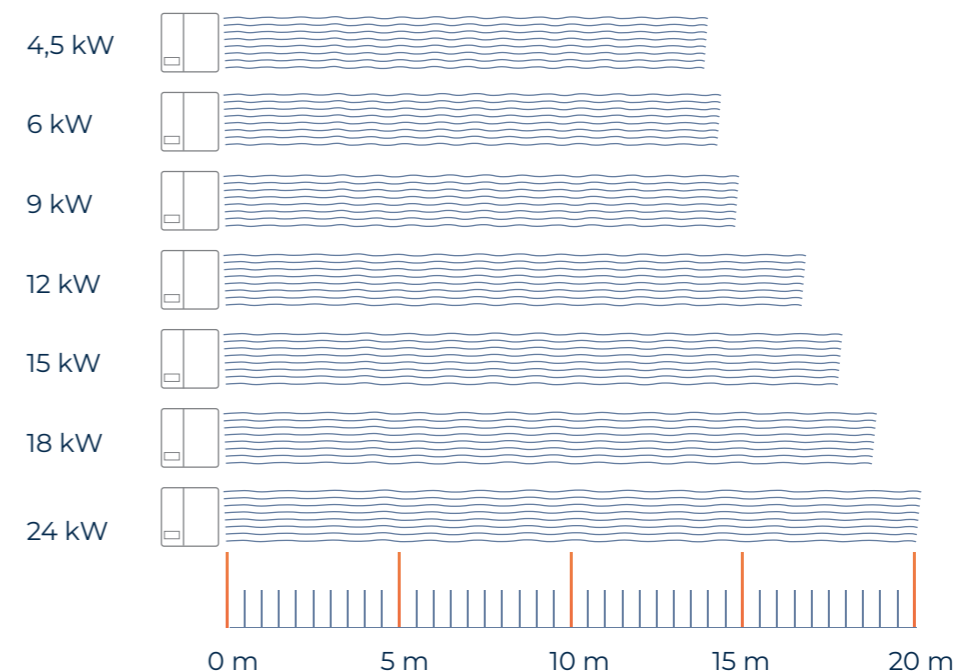

RÉFÉRENCES AÉROTHERMES

Puissances (W)	Débit m³/h	L x H x Ép* (mm)	Poids (kg)	Références	Prix HT (€) + EP
MOBILE / FIXE À RÉGULATION ÉLECTRONIQUE (FIXATION MURALE COMPRISE)					
4500 / 3000	490 / 430	420 x 330 x 511	20,5	M194121	1 074
6000 / 4000	700 / 620	420 x 330 x 511	20,5	M194122	1 104
9000 / 6000	1100 / 920	470 x 380 x 536	24,9	M194123	1 156
12000 / 8000	1200 / 1000	470 x 380 x 536	24,9	M194124	1 278
15000 / 10000	1350 / 1250	520 x 430 x 615	33,6	M194125	1 438
18000 / 9000	1800 / 1600	520 x 430 x 615	33,6	M194126	1 832
24000 / 12000	2200 / 1700	520 x 430 x 615	33,6	M194127	1 937
ACCESSOIRES					
Boîtier de commande digital intuitif, mural ou intégré				M090010	137
Sonde déportée pour aérothermes				M090011	64

Coloris : corps blanc Ral 9002 et grille anthracite

* Les dimensions du tableau ne tiennent pas compte des supports de fixation fournis.



de 4,5 à 9 kW :
Mono 230 V~,
Tri 400 V + N~

de 12 à 24 kW :
Tri 400 V + N~

Raccordables en Tri 400 V sans N
avec alimentation 230 V supplémentaire
pour le circuit de commande

IX 44 - IK 08
(sauf 4000 W :
IP 21)





DYBOX MT

Cassettes

Moyenne température

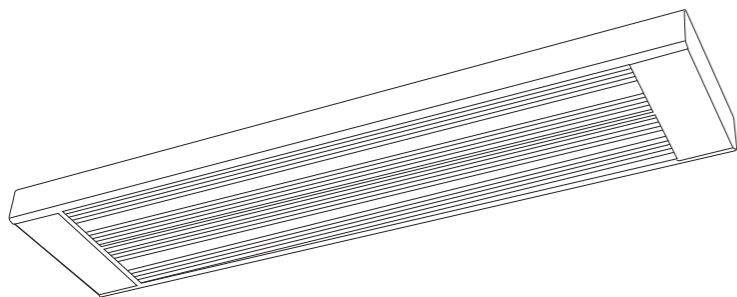

LES ATOUTS

- ▶ **Émetteur monobloc avec traitement ultra-émissif :** optimisation du rayonnement, chaleur homogène, longévité.
- ▶ **Châssis double parois :** optimise le rayonnement vers le bas (évite de chauffer vers le haut). En acier épais et équipé de raidisseurs antitorsion, il permet de suspendre les cassettes rayonnantes avec des tiges filetées ou des chaînettes mais aussi, de la poser en applique avec les supports fournis.

CAS D'USAGE

- ▶ Entrepôts
- ▶ Industries
- ▶ Salles de sport
- ▶ Salles d'exposition
- ▶ Gymnases
- ▶ Hangars
- ▶ Showroom
- ▶ ...

Objectif : chauffer les locaux isolés de grand volume et de grande hauteur

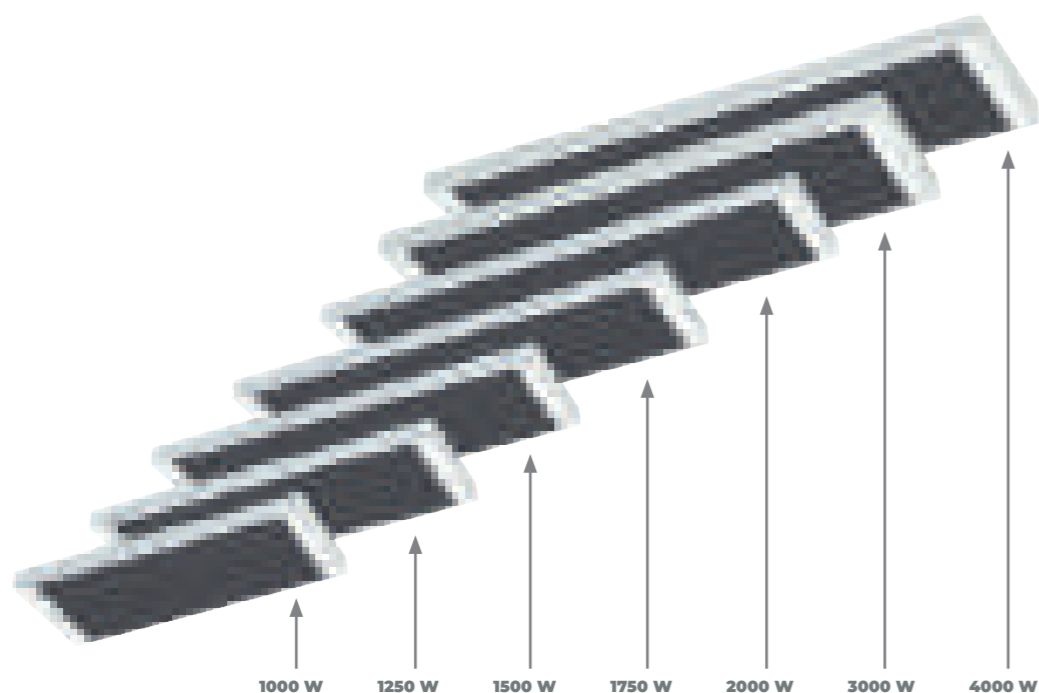

TERTIAIRE & INDUSTRIE

Elles rayonnent sur toute la surface

La forme même de l'émetteur avec sa structure monobloc en aluminium assure une **excellente diffusion de la chaleur**. Le revêtement ultra-émissif de la surface de l'émetteur et la surface brillante à l'arrière augmentent et orientent l'émission de la chaleur par rayonnement.

Elles ont une très longue durée de vie

La résistance est conçue en "aller-retour" pour éviter les échauffements et assurer une **durée de vie incomparable**.

Elles sont solides et simples à poser

Équipées d'un châssis double paroi à raidisseurs antitorsion pour une **rigidité exceptionnelle**, elles peuvent sans problème être fixées par des chaînettes sans risque de déformation.

DYBOX MT

Cassettes

Moyenne température

Une pose simple au plafond ou suspendue

Pose en applique

Pour installer les cassettes rayonnantes, rien de plus simple ! Elles se fixent au plafond* grâce à leurs étriers réglables en 3 temps.

* Dans le cas d'une installation en applique au plafond, le plafond devra être incombustible.

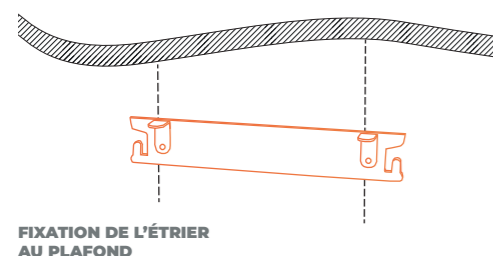

FIXATION DE L'ÉTRIER AU PLAFOND

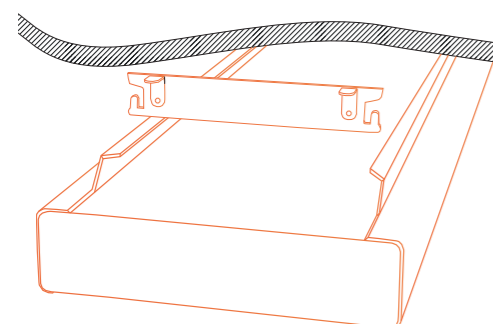

LA CASSETTE S'ACCROCHE SIMPLEMENT SANS VIS SUR L'ÉTRIER

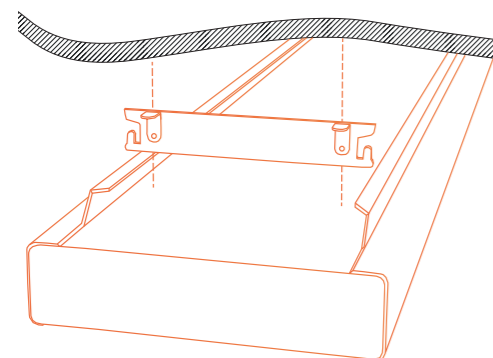

LA CASSETTE EST SOLIDEMENT FIXÉE MAIS PEUT ÊTRE DÉCROCHÉE SANS DIFFICULTÉ

Pose suspendue

Les cassettes peuvent aussi être suspendues par chaînettes ou par tiges filetées. Leur châssis double parois à raidisseurs antitorsion leur confère une rigidité exceptionnelle.

Résistance et diffuseur ne font qu'un !

Cela permet d'éliminer tous les problèmes engendrés par la différence de dilatation entre le tube d'acier et le diffuseur en aluminium des émetteurs classiques. L'ensemble s'allonge uniformément sans à-coups, sans usure et sans bruit.

La forme même de l'émetteur avec sa structure monobloc en aluminium assure une excellente diffusion de la chaleur. C'est la garantie d'un rayonnement uniforme sur toute la surface de l'émetteur.

Le revêtement ultra-émissif de la surface de l'émetteur augmente encore l'émission de la chaleur par rayonnement. C'est la garantie de la performance.

L'âme de la résistance est conçue en "aller-retour" pour éviter les échauffements et procure ainsi à la résistance une durée de vie exceptionnelle. C'est une garantie de longévité !

STRUCTURE MONOBLOC EN ALUMINIUM

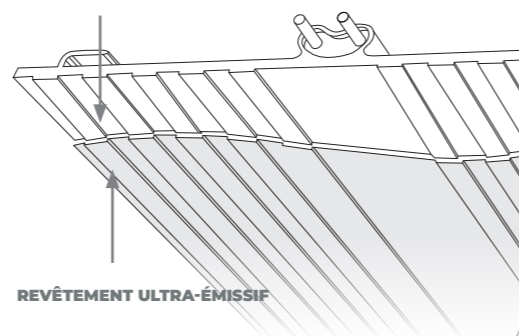

REVÊTEMENT ULTRA-ÉMISSIF

Principe d'implantation

Pour une utilisation optimum, les cassettes rayonnantes MT doivent respecter un schéma d'implantation précis et l'utilisation de cassettes adaptées à la hauteur de l'installation.

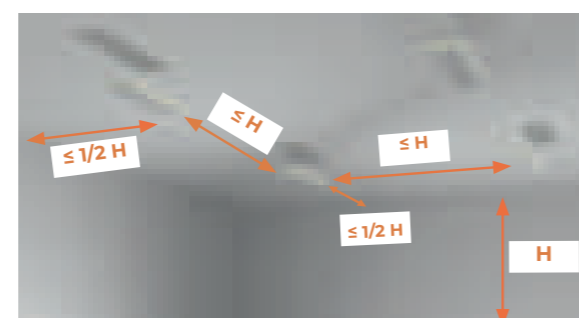

H = hauteur

Choix de la puissance en fonction de la hauteur

Choisir la bonne cassette

Choix de la cassette à installer en fonction de la hauteur d'installation et de la puissance nécessaire au m². Déterminez le type de cassette à installer à l'aide du tableau ci-dessous :

Puissance surfacique W/m ²	Hauteur en mètres										
	3	3,5	4	4,5	5	5,5	6	6,5	7	7,5	8
80	1000	1000	1250	1500	1750	2000	2000	3000	3000	4000	4000
90	1000	1000	1250	1500	2000	2000	2000	3000	3000	4000	4000
100	1000	1000	1500	1750	2000	2000	3000	3000	4000	4000	4000
110	1000	1250	1500	2000	2000	3000	3000	4000	4000	4000	4000
120	1000	1250	1750	2000	2000	3000	3000	4000	4000	4000	4000
130	1000	1500	1750	2000	2000	3000	3000	4000	4000	4000	4000
140	1000	1500	2000	2000	3000	3000	4000	4000	4000	4000	4000
150	1250	1750	2000	2000	3000	4000	4000	4000	4000	4000	4000

RÉFÉRENCES CASSETTES MT

Puissances (W)	L x H x Ép* (mm)	Poids (kg)	Références	Prix HT (€) + EP
1000	850 x 278 x 90	7,4	M106111	564
1250	1005 x 278 x 90	8,8	M106112	571
1500	1200 x 278 x 90	10,4	M106113	634
1750	1360 x 278 x 90	11,8	M106114	666
2000	1550 x 278 x 90	13,2	M106115	770
3000	1550 x 400 x 90	18,4	M106116	969
4000	1550 x 400 x 90	18,3	M106120	1107

Coloris blanc mimétique Ral 9002

* Épaisseur : installé au mur avec son dossier de fixation



Tension : Mono 230 V de 1000 W à 2000 W
Tri 230 V et Tri 400 V pour 3000 W et 4000 W

Classe I
IP 44 - IK 08
(sauf 4000 W : IP 21)





DYBOX BT

Cassettes

Basse température



LES ATOUTS

- ▶ **Émetteur surfacique** : optimisation du rayonnement, chaleur homogène, longévité.

CAS D'USAGE

- ▶ Salles d'exposition
- ▶ Bureaux
- ▶ Salles de réunion
- ▶ ...



Installation pose en applique

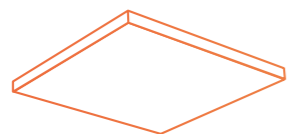

Installation pose suspendue



3 À 4 MÈTRES

3 À 4 MÈTRES

Installation pose encastrable

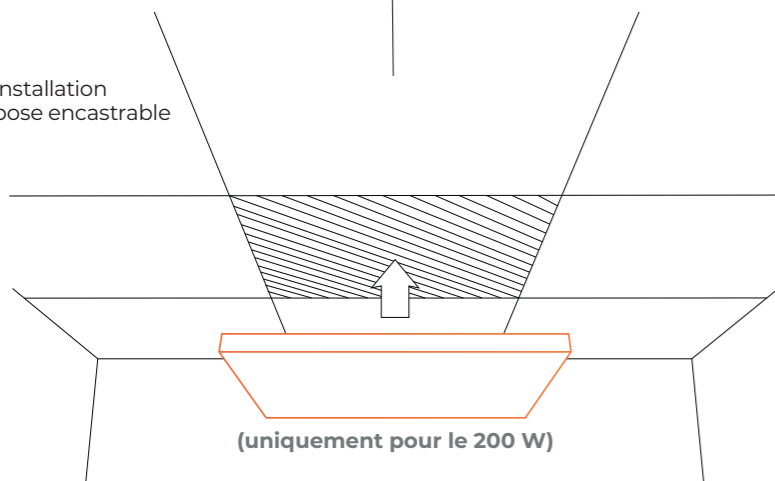

(uniquement pour le 200 W)

Installation au mur droit (vertical ou horizontal)

Raccordement

Pour faciliter leur raccordement, elles sont équipées en standard d'une alimentation de 1 m de longueur à 3 conducteurs (Ph+N).

Elles se fondent dans le plafond et sont efficaces

Installée à l'horizontale, encastrée, suspendue ou en applique au droit d'un plafond, c'est la solution discrète pour les locaux de type tertiaire à taux d'intermittence important (locaux commerciaux, salles de réunion, écoles, bureaux, etc.).

Elles s'installent différemment en fonction des besoins

À chaque type d'installation sa solution : elles peuvent être encastrées dans un plafond modulaire en applique ou suspendues avec leur dossier intégré.

Elles apportent rapidement de la chaleur dans la pièce

Leur température moyenne d'émission est inférieure à 100°C conformément aux conditions d'installation pour éviter l'inconfort et leur hauteur d'utilisation conseillée entre 3 et 4 m.

RÉFÉRENCES DYBOX BT

Puissances (W)	L x H x Ép* (mm)	Poids (kg)	Références	Prix HT (€) + EP
MODÈLE NON-ENCASTRABLE				
300	590 x 590 x 60	7,2	M105111	289
600	1190 x 590 x 60	14,0	M105112	424
MODÈLE ENCASTRABLE (À FIXER SUR LE BÂTI)				
200	590 x 590 x 60	7,0	M105110	264



Classe II
IP44 - IK08
Mono 230 V





IRC NOVUS

Infrarouges

Longue portée

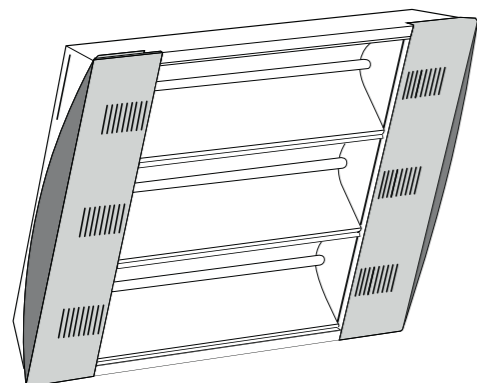

CAS D'USAGE

- ▶ Entrepôts
- ▶ Ateliers
- ▶ Lieux de culte
- ▶ ...

LES ATOUTS

- ▶ **Lampe HeLen** : chauffe rapide et efficace, grande longévité.
- ▶ **Large gamme** : 3 puissances disponibles pour s'adapter aux différents besoins.

Objectif : chauffage localisé des postes de travail

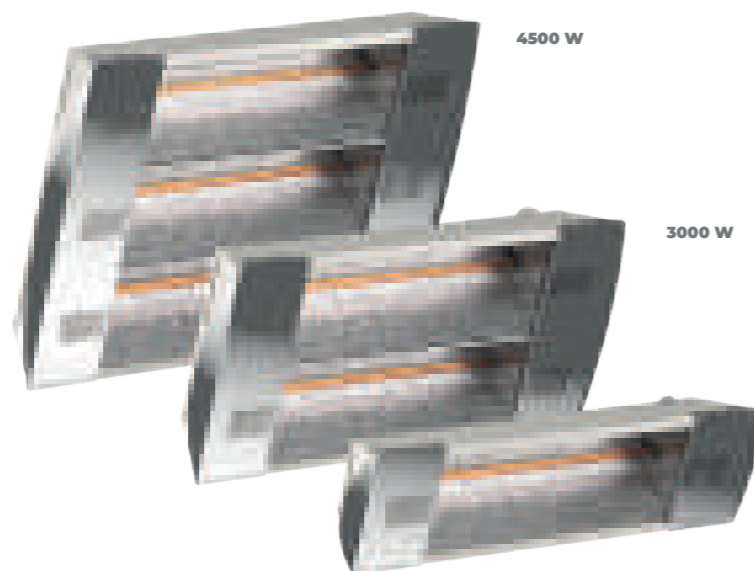

TERTIAIRE & INDUSTRIE

Ils chauffent même les environnements les plus difficiles

Le rayonnement longue portée concentré par réflecteur est la solution la plus efficace pour le **chauffage à grande hauteur de zones réputées inchauffables**. C'est pour cette raison qu'on trouve l'IRC dans les églises, les terrasses de café, les usines, etc.

Ils diffusent une chaleur localisée et confortable

90% du rayonnement est dirigé de façon concentrée vers le poste ou la zone à chauffer, ce qui permet de lutter contre l'inconfort quelle que soit la situation. **La sensation de chaleur est instantanément perceptible.**

Ils sont faciles à installer

L'IRC dispose d'un support multidirectionnel qui permet une fixation au mur ou au plafond pour **une orientation horizontale ou verticale à 180°**.

Ils sont conçus pour durer

Robuste, leur carrosserie est en acier époxy gage d'une grande longévité. **Une grille de protection** est également proposée (en option) pour protéger l'appareil des chocs et le sécuriser lorsqu'il est à portée de main.

IRC NOVUS

Infrarouges

Longue portée

Un support universel multiposition, pratique et simple à installer

Grâce à son support spécial multiposition qui se pose au mur comme au plafond, l'appareil peut être orienté dans tous les sens, horizontalement comme verticalement afin d'optimiser le flux de rayonnement.

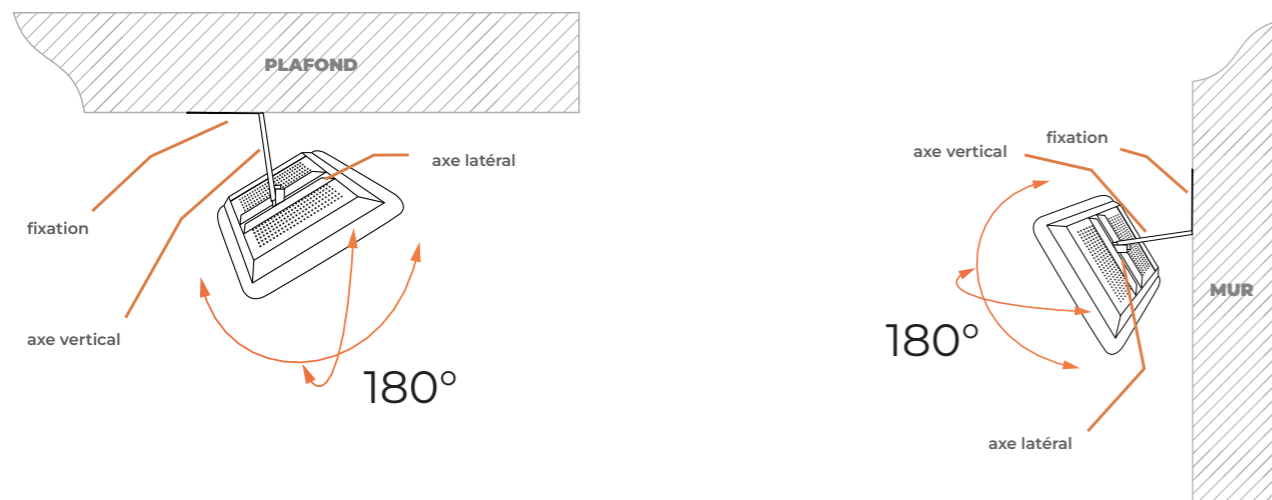

Visuel non contractuel

La grille de protection (en option)

Elle protège les appareils lorsqu'ils sont installés dans un environnement à risque tel que les salles de sport ou à proximité de lieux de passage.

Détermination de la puissance à installer

Pour sélectionner les appareils, vous devez tenir compte de leur hauteur et de leur mode d'installation ainsi que de la puissance nécessaire en fonction du type de locaux.

- 150 à 300 W/m² dans les locaux fermés
- 300 à 600 W/m² en extérieur abrité

Déterminez le type d'IRC à installer à l'aide du tableau ci-contre :

- IRC installation horizontale
- IRC installation à 45°

IRC installation horizontale

Puissance surfacique W/m ²	Hauteur en mètres										
	3	3,5	4	4,5	5	5,5	6	6,5	7	7,5	8
150	1500	1500	1500	1500	1500	3000	3000	3000	3000	4500	4500
200	1500	1500	1500	1500	3000	3000	3000	4500	4500	4500	4500
250	1500	1500	1500	3000	3000	4500	4500	4500	4500	4500	4500
300	1500	1500	3000	3000	4500	4500	4500	4500	4500	4500	4500
350	1500	3000	3000	4500	4500	4500	4500	4500	4500	4500	4500
400	1500	3000	4500	4500	4500	4500	4500	4500	4500	4500	4500
450	3000	3000	4500	4500	4500	4500	4500	4500	4500	4500	4500
500	3000	3000	4500	4500	4500	4500	4500	4500	4500	4500	4500
550	3000	4500	4500	4500	4500	4500	4500	4500	4500	4500	4500
600	3000	4500	4500	4500	4500	4500	4500	4500	4500	4500	4500

IRC installation à 45°

Puissance surfacique W/m ²	Hauteur en mètres										
	3	3,5	4	4,5	5	5,5	6	6,5	7	7,5	8
150	1500	1500	3000	3000	4500	4500	4500	4500	4500	4500	4500
200	1500	3000	3000	4500	4500	4500	4500	4500	4500	4500	4500
250	3000	3000	4500	4500	4500	4500	4500	4500	4500	4500	4500
300	3000	4500	4500	4500	4500	4500	4500	4500	4500	4500	4500
350	4500	4500	4500	4500	4500	4500	4500	4500	4500	4500	4500
400	4500	4500	4500	4500	4500	4500	4500	4500	4500	4500	4500
450	4500	4500	4500	4500	4500	4500	4500	4500	4500	4500	4500
500	4500	4500	4500	4500	4500	4500	4500	4500	4500	4500	4500
550	4500	4500	4500	4500	4500	4500	4500	4500	4500	4500	4500
600	4500	4500	4500	4500	4500	4500	4500	4500	4500	4500	4500

Tension tous modèles : Mono 230 V
 Modèle 4500 W : Mono 230 V, Tri 400 V

Classe I
 IP21 - IK08

RÉFÉRENCES IRC NOVUS

Puissances (W)	L x H x Ép* (mm)	Poids (kg)	Références	Prix HT (€) + EP
LAMPE HELEN - RÉFLECTEUR MARTELÉ				
1500	531 x 146 x 130	2,3	M167223	500
3000	531 x 263 x 130	4	M167226	830
4500	531 x 389 x 130	5,6	M167228	1100

Coloris beige

Accessoires	Références	Prix HT (€) + EP
Grille de protection pour 1500 W	M090050	65
Grille de protection pour 3000 W	M090051	75
Grille de protection pour 4500 W	M090052	85



IRM

Infrarouges

Moyenne portée

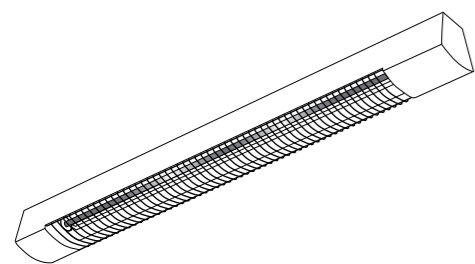

CAS D'USAGE

- ▶ Entrepôts
- ▶ Ateliers
- ▶ ...

LES ATOUTS

- ▶ **Multiposition** : s'installe à l'horizontale et à la verticale
- ▶ **Large gamme** : 5 modèles, en 230 V ou en 400 V

Objectif : chauffer une zone localisée dans un local tempéré

INCLINAISON DE 30 à 60°
installation au mur
avec angle rotation à 90°

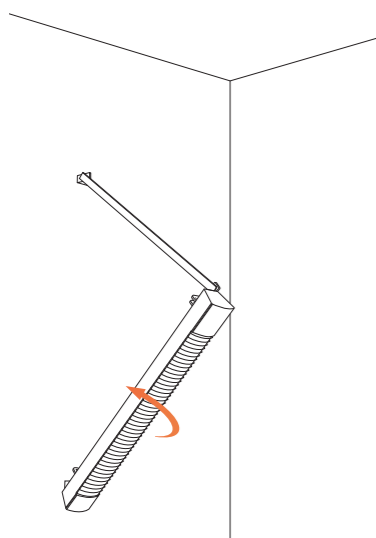

ORIENTABLE À 90°
installation au plafond

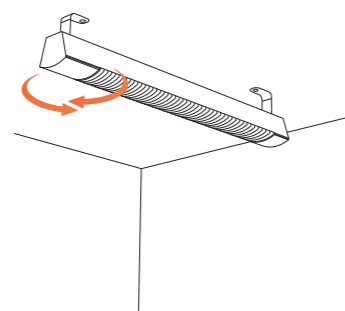

ROTATION DE 90°
installation au mur droit
(vertical ou horizontal)

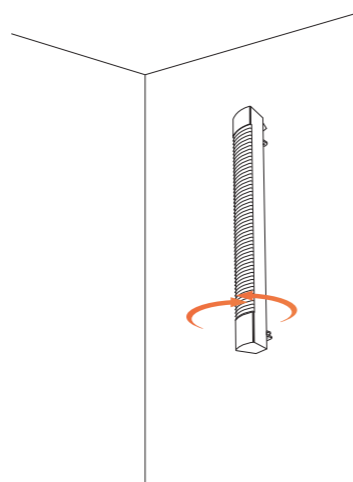

Un confort dirigé multiposition

L'infrarouge IRM peut être installé droit ou incliné sur un élément vertical ou horizontal, mur, pilier, plafond, poutre et parfaitement orienté grâce à sa fixation articulée fournie.

Robustes, efficaces et durables

L'élément chauffant infrarouge de forte épaisseur en acier Incoloy® est inoxydable, ce qui le rend durable dans le temps. Il apporte une chaleur intense et un rayonnement concentré sur le poste ou la zone déterminée et est efficace jusqu'à 3,5 m.

Sécurité des utilisateurs

La diffusion du rayonnement de chaleur est optimisée par un réflecteur parabolique en aluminium poli protégé de tout risque de contact par une fine grille chromée (protection choc / contact).

RÉFÉRENCES IRM

Puissances (W)	L x H x Ép* (mm)	poids kg	Références	Prix HT (€) + EP
MONO 230 V				
1000	805 x 115 x 110	2,5	M118101	196
1500	1010 x 115 x 110	3,1	M118103	225
2000	1260 x 115 x 110	3,8	M118105	252
DIPHASÉ 400 V				
1500	1010 x 115 x 110	3,1	M118203	252
2000	1260 x 115 x 110	3,9	M118205	284

* Épaisseur : installé au mur avec son dossier de fixation



Mono 230 V
M118205 et M118103
et M118105

Diphasé 400 V :
M118203 et M118205

Classe I
IP21 - IK07





EQUILIBRE

Infrarouges

Longue portée de terrasse



CAS D'USAGE

- ▶ Terrasses
- ▶ Cafés
- ▶ ...

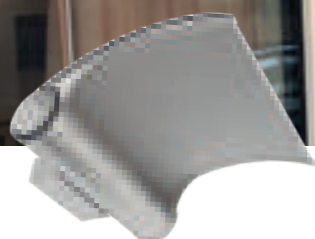

LES ATOUTS

- ▶ **Lampe HeLen** : chauffe rapide et efficace, longévité.
- ▶ **Design** : une ligne au top du design.

Protection contre les projections

Il peut être installé à l'extérieur sous abri car il est protégé contre les projections d'eau (IP X4).

Fixation murale

Pose simple au mur.

Confort et protection

Une chaleur instantanément ressentie.

RÉFÉRENCE ÉQUILIBRE

Puissance (W)	L x H x Ép* (mm)	Poids (kg)	Références	Prix HT (€) + EP
1500	446 x 135 x 510	6,0	M107163	1500



PULSE

Sèche-mains

Usage intensif



CAS D'USAGE

- ▶ Vestiaires
- ▶ Stations services
- ▶ ...

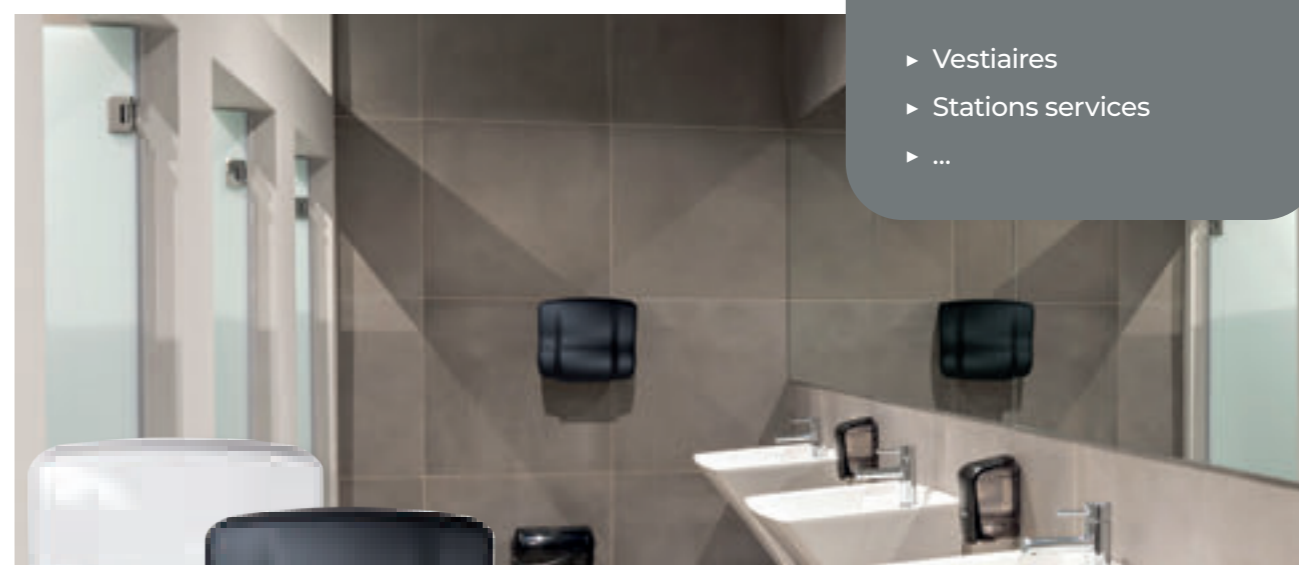

Conçu pour être résistant et efficace

Avec sa carrosserie en fonte d'aluminium et son verrouillage de sécurité anti-effraction, il est conçu pour résister aux chocs et aux incivilités. Son débit d'air est adapté pour un séchage rapide et économique.



Puissance (W)	L x H x Ép* (mm)	Poids (kg)	références	Prix HT (€) + EP
BLANC BRILLANT				
2100	280 x 264 x 202	5,2	M133111	862
GRIS THORIUM				
2100	280 x 264 x 202	5,2	M133121	862

* Épaisseur : installé au mur avec son dossier de fixation



VENTAIR

Aérothermes



Mobile

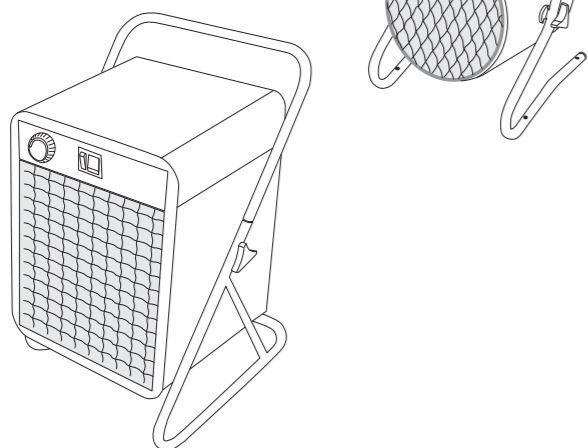

LES ATOUTS
Résistance spiralée :
optimisation de la chauffe,
chaleur homogène, longévité.

Pensés pour être pratiques et mobiles

Au sol ou au mur selon les besoins

Nos aérothermes mobiles peuvent être posés au sol au gré des besoins ou être fixés au mur.

Ils sont orientables librement grâce aux vis sur les montants latéraux.

Vis de réglage de l'inclinaison

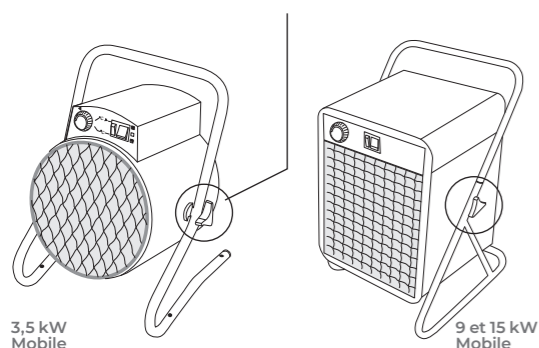

Boîtier de commande intégré en façade

Simplicité d'utilisation

- 1 Bouton de réglage du thermostat d'ambiance
- Deux puissances et arrêt de l'appareil.
- 2 Sélecteur de ventilation à 2 positions
- Ventilation + chauffage sont régulés par le thermostat (fonction chauffage standard).
- Le chauffage est régulé par le thermostat et la ventilation fonctionne en permanence (idéal pour assécher une pièce ou faire de la ventilation à température ambiante).
- 3 Sélecteur "puissance de chauffage" à 3 positions.

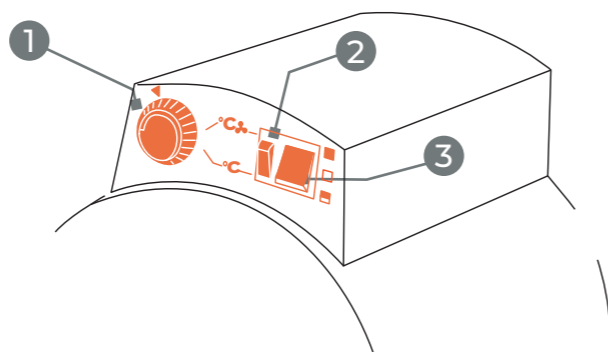

CAS D'USAGE

- ▶ Chantiers
- ▶ Garages
- ▶ Ateliers
- ▶ Salles polyvalentes
- ▶ ...

9 et 15 kW Mobile avec le kit de fixation



Ils apportent le confort là où il n'y en pas suffisamment

Les aérothermes mobiles sont conçus pour être facilement et fréquemment déplacés. Ils sont particulièrement adaptés pour les petites surfaces où l'encombrement varie mais aussi pour des utilisations nomades.

Ils produisent un flux homogène et longue portée

La construction aéraulique globale de l'aérotherme mobile, bloc propulseur d'air, résistances blindées à ailettes spiralées, conduit d'air et grille directionnelle spécifique, lui confèrent un flux d'air à température homogène et de longue portée.

Ils s'adaptent aux saisons

- **Pleine puissance chauffage** : en plein hiver.
- **Demi puissance chauffage** : au printemps et en automne.
- **Ventilation d'air ambiant** : en été.

Ils sont pratiques

Ils peuvent être installés au mur ou au plafond en cas de besoin, grâce au pied de leur arceau de transport pré-percé.

CE	3500 W : Mono 230 V~, livré avec prise 230V -16A	9000 W : Mono 230 V~, Tri 400 V + N~	15000 W : Tri 400 V + N~	Classe I IP44 - IK08	GARANTIE 2 ANS

Puissances (W)	Débit (m3/h)	L x H x Ép* (mm)	Poids (kg)	Références	Prix HT (€) + EP
RÉGULATION MÉCANIQUE					
3500/2000**	272	330 x 450 x 335	7,9	M102270	632
9000/6000**	982	330 x 420 x 400	16,8	M102273	933
15000/7500**	1015	330 x 420 x 400	19,0	M102274	1170

Coloris : corps rouge et grille anthracite
*Les dimensions du tableau tiennent compte des pieds ou poignées fournis.
**Possibilité de fixation murale



ANTICHOC D

Convecteur antichoc



IK	Test	Définition
00	—	Pas de protection
01		Energie de choc : 0.15 J
02		Energie de choc : 0.20 J
03		Energie de choc : 0.37 J
04		Energie de choc : 0.50 J
05		Energie de choc : 0.70 J
06		Energie de choc : 1 J
07		Energie de choc : 2 J
08		Energie de choc : 5 J
09		Energie de choc : 10 J
10		Energie de choc : 20 J

CAS D'USAGE

- Lieux accueillant du public
- ...

LES ATOUTS

- Confort haute résistance destiné aux lieux recevant du public
- Conception anti-vandalisme à structure renforcée

IK10
Supporte une énergie d'impact de 20 joules, ce qui équivaut à un coup de 5 kg tombant d'une hauteur de 40 cm.



Une conception antichocs

Réalisé en acier épais 10/10ème, avec des chaînettes de sécurité, il est conçu pour résister aux chocs les plus violents.

Un émetteur diffusant en alliage d'aluminium

Rapidité de montée en température exceptionnelle grâce à un échange optimisé entre l'élément chauffant et l'espace à chauffer grâce à l'élément chauffant monobloc et monométal en alliage spécial d'aluminium de forte épaisseur.

Programmation intégrée

Une façon simple et pratique de créer des économies avec 3 programmes pré-enregistrés à affecter aux différents jours de la semaine.

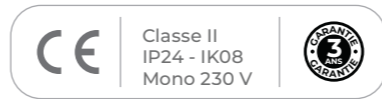

RÉFÉRENCES ANTICHOC D

Puissance (W)	L x H x Ép* (mm)	Poids (kg)	Références	Prix HT (€) + EP
500	390 x 440 x 95	5,5	M104111	319
750	540 x 440 x 95	6,9	M104112	356
1000	540 x 440 x 95	6,9	M104113	372
1500	720 x 440 x 95	9,2	M104115	419
2000	870 x 440 x 95	10,5	M104117	531
3000	1170 x 440 x 95	13,5	M104119	547

* Épaisseur : installé au mur avec son dossier de fixation



CONNECTIVITÉ



L'offre connectée intuis connect with Netatmo

Une application, deux modes de connexion



Les solutions intuis connect

- Module Blanc **NEN9241AA**
- Module Anthracite **NEN9241AAHS**
- Passerelle **M090040**
- Aqua Manager **NEN9501AA**
- Manager Compteur **NEN9291AA**
- Kit Shunt **NEN930AAA**

Radiateurs compatibles avec la Passerelle intuis connect

Calidoo nativ Beladoo nativ Gamme Signature

Radiateurs compatibles avec le module intuis connect (Module fourni)

Sloop Dook Axoo Ook

Radiateurs compatibles avec le module intuis connect (Module en option)

Chamane Novium Balica Étïc Bains Étïc Quartéa Intelligent Sensual Bains



L'offre connectée intuis connect with Netatmo

Une application pour gérer votre confort thermique, votre eau chaude sanitaire et vos consommations.



Gérez votre confort thermique

1

Les modules de connexion ou la Passerelle permettent de contrôler vos radiateurs connectés et de suivre leurs consommations.



Gérez votre eau-chaude sanitaire

2

Ajoutez l'Aqua Manager pour gérer votre chauffe-eau et suivre sa consommation.



Gérez votre énergie

3

Ajoutez le Manager Compteur pour suivre les consommations de l'ensemble de votre logement et assurer un délestage intelligent.



Planning de chauffe

Une totale liberté de choix des températures pour les adapter aux différents rythmes de vie.



Gestion d'une absence imprévue

Un rythme qui change, une absence imprévue, intuis connect baisse automatiquement le chauffage pour maximiser les économies.



Réglage de la température pièce par pièce

Une vue complète de l'installation et un réglage pièce par pièce des températures. Les radiateurs d'une même pièce se synchronisent.



Détection de fenêtre ouverte

Sur détection d'une chute de température dans une pièce suite à l'ouverture d'une fenêtre, le radiateur se coupe automatiquement.



Contrôle du chauffage par la voix

Et la possibilité de créer des scénarios avec d'autres objets connectés.



Contrôle des consommations

Un affichage en kWh et en Euros (pour les tarifs base et HC).



Gestion des absences

Gestion manuelle des absence courtes (week-end) et des absences longues (vacances).



Notifications

En cas d'événements imprévus (une fenêtre ouverte, une présence détectée...), l'application vous alerte.



Aide en ligne pour un accompagnement permanent

Une aide en ligne avec une FAQ et des tutoriels vidéos est disponible dans l'application.



Un pilotage à distance

de la plupart des chauffe-eau électriques et thermodynamiques (ON/OFF et marche forcée).



Contrôle des consommations

Une consultation de la consommation électrique du ou des chauffe-eau pilotés.



Planification des modes de fonctionnement

Planifier pour chaque jour de la semaine les modes de fonctionnement de votre chauffe-eau.



Délestage intelligent

Délestage intelligent pour couper les radiateurs et ne pas dépasser la puissance souscrite au contrat d'abonnement : permet au particulier de prendre éventuellement une puissance au compteur inférieure.



Contrôle des consommations

Suivi de la consommation électrique de tout le logement (tout usage).



Gestion tarifaire

Gestion du fonctionnement des radiateurs en fonction des périodes tarifaires (EJP - Tempo).



Les thermostats nativ

L'interface de pilotage nativ équipe le CALIDOO nativ, BELADOO nativ, CHAMANE nativ et SENSUAL nativ et la gamme intuis Signature.

Plus d'ergonomie, pour une utilisation intuitive

Équipée d'un écran graphique couleur et d'une molette de navigation ou de boutons, l'interface nativ a été conçue pour répondre aux besoins de l'utilisateur et permettre une interaction efficace avec son équipement de chauffage. Elle offre une utilisation intuitive et fluide pour une bonne expérience utilisateur.

Les capteurs et les algorithmes d'intelligence thermique intégrés dans le radiateur assurent plus de confort et une optimisation des économies d'énergie, en coordonnant différemment les 2 à 3 corps de chauffe du radiateur.

Les radiateurs équipés du thermostat nativ présentent des fonctionnalités d'économie d'énergie les plus avancées recommandées dans le cadre des CEE (certificats d'économie d'énergie) et des rénovations DPE.

Écran graphique couleur avec sélecteur rotatif ou boutons

- Synchronisation du mode fonctionnement entre appareil nativ.
- Programmation journalière et hebdomadaire ajustable en degré.
- Dérogation permanente Hors-Gel ou Eco : Gestion des absences prolongées.
- Détection d'absence : Abaissement automatique de la température à la suite d'une absence détectée.
- Détection de fenêtre ouverte : Coupure du chauffage à la suite d'une détection d'une chute de la température lors de l'ouverture d'une fenêtre.
- Auto-planning : Création automatique d'un planning de chauffe en fonction des présences et absences détectées.
- Indicateur comportemental par changement de coloris de la consigne de température.
- Compteur de fonctionnement (en kWh)
- Auto-effacement des heures de pointe* : Permet de diminuer la consommation du radiateur pendant, aux choix, une ou deux périodes lorsque le réseau électrique est fortement sollicité.
- Verrouillage des commandes par code pin et encadrement de la consigne : Permet de limiter l'accès aux réglages du radiateur (utile pour les chambres d'hôtes, les chambres d'hôtel, les logements sociaux, etc...).
- Verrouillage des commandes par combinaison de touches.
- Précision de régulation au 10ème de degré : CA certifié de 0,1
- Connectez-vous à l'application Intuis Connect with Netatmo pour contrôler votre confort, surveiller vos consommations d'énergie et profiter des dernières mises à jour, où que vous soyez.
- Si vous n'êtes pas connecté à intuis connect with Netatmo, connectez-vous à l'application Intuis Companion pour accéder aux toutes dernières mises à jour.

*Disponible sur les modèles suivants : Beladoo nativ, Chamane nativ, Campaver nativ, Natruray nativ et Keramos nativ.

** Voir page 164 pour choisir son mode de connexion en fonction de son installation.

La nouvelle passerelle intuis connect

Électrique

Plus de simplicité avec la passerelle intuis connect qui connecte tous les produits équipés d'un thermostat nativ (Il est possible d'ajouter un radiateur équipé d'un module).

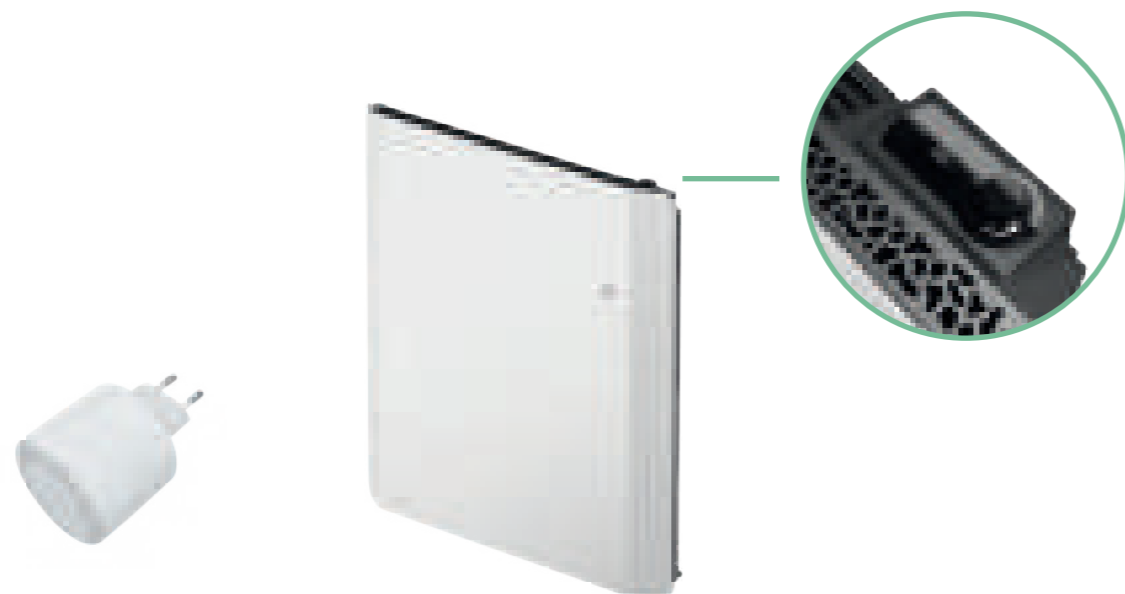

La passerelle intuis connect

Avec un design discret, la passerelle intuis connect se branche simplement sur une prise électrique et porte l'identité de la marque intuis. Avec l'App intuis connect with Netatmo, elle permet de prendre le contrôle de l'ensemble des **équipements de confort thermique nativ**.

Une installation simple et intuitive en quelques étapes

1. Installez vos radiateurs nativ.
2. Téléchargez gratuitement l'App intuis connect with Netatmo et créez un compte.
3. Branchez la passerelle intuis connect sur une prise électrique.
4. Assurez-vous que votre Box d'accès à internet diffuse bien un **réseau Wi-Fi en 2,4 GHz** (réglable dans les paramètres de votre box) et connectez votre smartphone à ce réseau.
5. Ouvrir l'App intuis connect with Netatmo et suivre les instructions pour installer en quelques clics la passerelle et vos radiateurs nativ.

Les équipements ainsi connectés sont pilotables à distance pièce par pièce avec l'App.

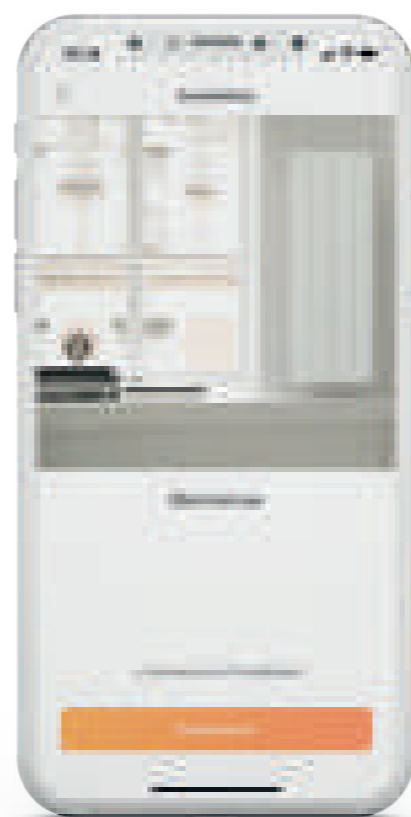

Désignation	Réf.	Prix HT (€)		
Passerelle intuis Connect	M090040	99		
	Réf. Blanc	Prix HT (€)	Réf. Anthracite	Prix HT (€)
Module intuis Connect	NEN9241AA	71	NEN9241AAHS	71

Électrique

Les cas d'usages

Exemple 1 : fonctionnement synchronisé de radiateurs nativ non connectés



À partir de l'interface du radiateur, l'utilisateur choisit les radiateurs qui seront synchronisés ensemble.

Exemple 2 : fonctionnement en mode connecté avec la Passerelle intuis connect

À SAVOIR

Il est possible d'ajouter un radiateur équipé d'un module à cette même installation.



Les radiateurs nativ sont liés entre eux et à la Passerelle intuis connect par radio fréquence.

À savoir : il est possible d'ajouter un radiateur équipé d'un module.

Exemple 3 : fonctionnement en mode connecté avec des radiateurs avec modules

À SAVOIR

Il est possible d'ajouter un radiateur «nativ» dans cette même installation.

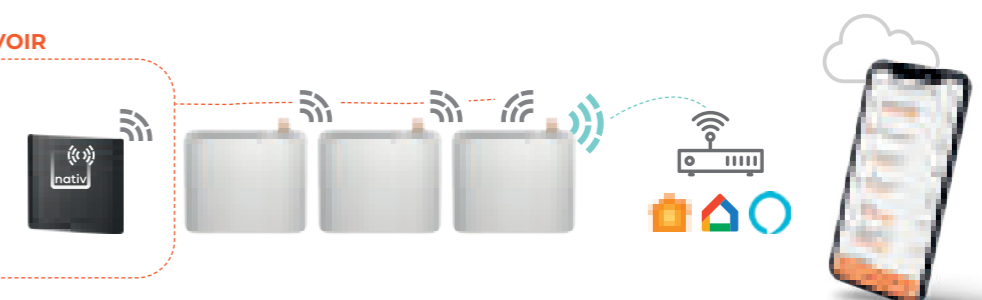

Les radiateurs nativ sont liés par radio fréquence avec les radiateurs équipés d'un module.

La connexion par modules

Électrique



1 module de connexion par radiateur

- ▶ Communication par radiofréquence
- ▶ Jusqu'à 20 radiateurs sur l'installation

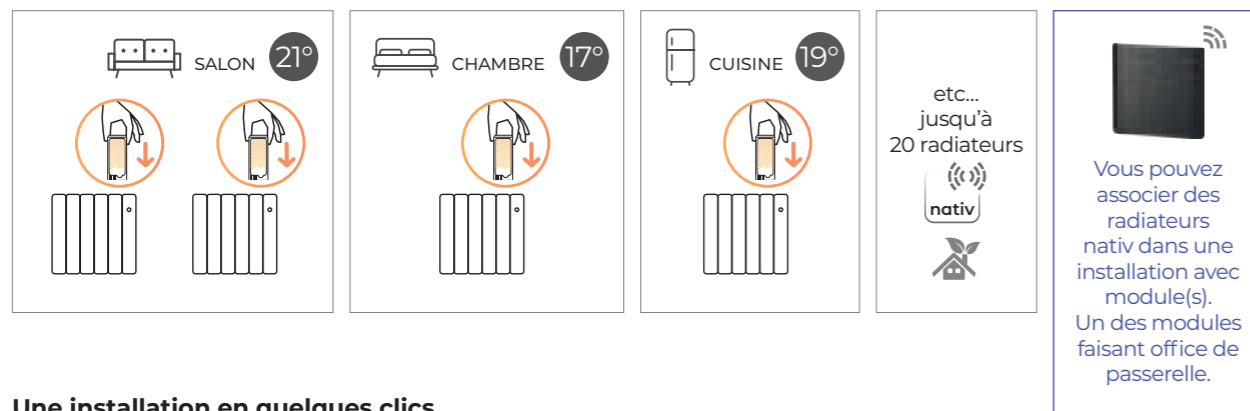

Une installation en quelques clics

1. Installez vos radiateurs sans insérer les modules.
2. Téléchargez gratuitement l'App intuis connect with Netatmo et créer un compte.
3. Assurez-vous que votre Box d'accès à internet diffuse bien un **réseau Wi-Fi en 2,4 Ghz** (réglable dans les paramètres de votre box) et connectez votre smartphone à ce réseau.
4. Ouvrir l'App intuis connect with Netatmo et suivre les instructions. Insérez le ou les modules uniquement lorsque l'App vous y invite.
5. Les équipements ainsi connectés sont pilotables à distance pièce par pièce avec l'App.

La connexion par un module et un fil pilote

intuis

Électrique

Un seul radiateur équipé d'un module de connexion et d'un kit shunt assure la connexion des différents radiateurs

- ▶ Communication par fil pilote
- ▶ Jusqu'à 10 radiateurs sur l'installation

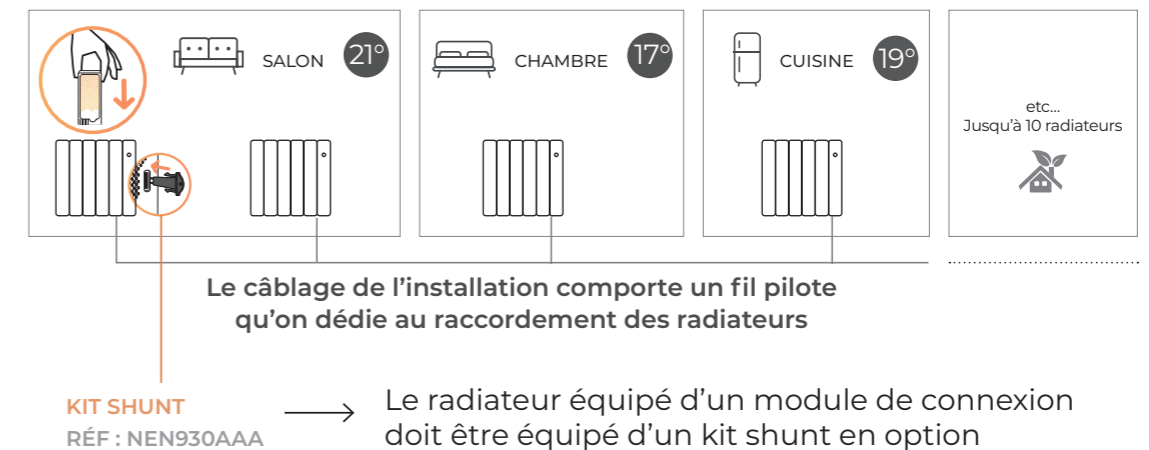

Attention : Les radiateurs nativ ne peuvent pas être raccordés sur ce fil pilote

Il est possible de combiner les deux types d'installation (par radio statique et fil pilote)

- ▶ Jusqu'à 20 radiateurs sur l'installation
- ▶ Maximum 10 radiateurs sont raccordés sur le fil pilote (un module de connexion et un kit shunt sur un radiateur)
- ▶ Les autres radiateurs sont équipés chacun d'un module (radiofréquence) ou sont des radiateurs nativ



Aide en ligne pour un accompagnement permanent
Tutoriels vidéos et FAQ

À DÉCOUVRIR SUR LE SITE
INTUIS.FR > RUBRIQUE AIDE ET SUPPORT

La connexion d'un chauffe-eau thermodynamique avec l'Aqua Manager

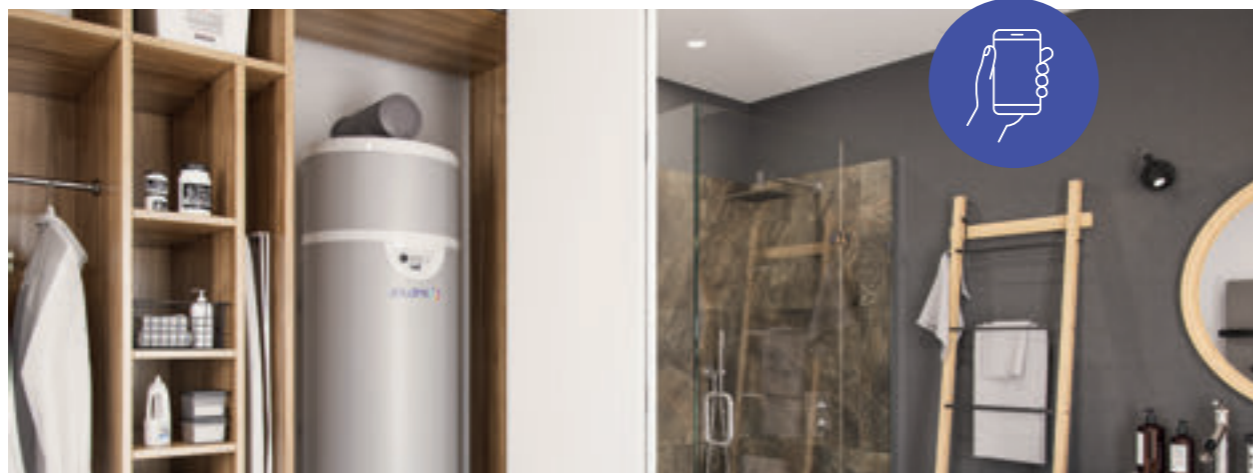

L'offre connectée

L'offre connectée se compose

- d'un **aqua manager (1)** qui permet de contrôler les chauffe-eau thermodynamiques,
- d'un **module de connexion (2)** pour gérer le chauffe-eau thermodynamique, suivre les consommations,
- d'une application **intuis connect with Netatmo (3)** qui permet de piloter à distance le chauffe-eau thermodynamique.

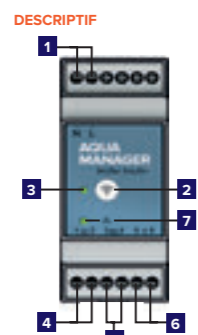

- 1 Alimentation 230 V, 50Hz.
- 2 Bouton d'appairage radio avec le module intuis connect.
- 3 LED d'état.
- 4 Entrée HC/HP provenant du compteur électrique.
- 5 Sortie pour raccordement au relais de puissance du chauffe-eau (230VAC/5W).
- 6 Entrée pour branchement du tore de mesure d'intensité **8**.
- 7 Bouton et voyant inactifs (ne servent que pour les mises à jour).



Les fonctionnalités



L'installation et raccordements électriques

L'aqua manager **(C)** s'installe dans le tableau électrique pour commander le relais heure creuse du chauffe-eau thermodynamique (connecteur N°1). Seul un raccordement contact sec, sans tension est autorisé. Sinon il y a risque de destruction de la carte électronique du chauffe-eau thermodynamique.

Pour cela, **il est obligatoire d'installer un relais découplage* (B)** (non fourni) raccordé avec une sortie en contact sec vers le chauffe-eau thermodynamique.

*Le relai permet de transformer le 230V en sortie de l'aqua manager en contact sec utilisable par le chauffe-eau thermodynamique.

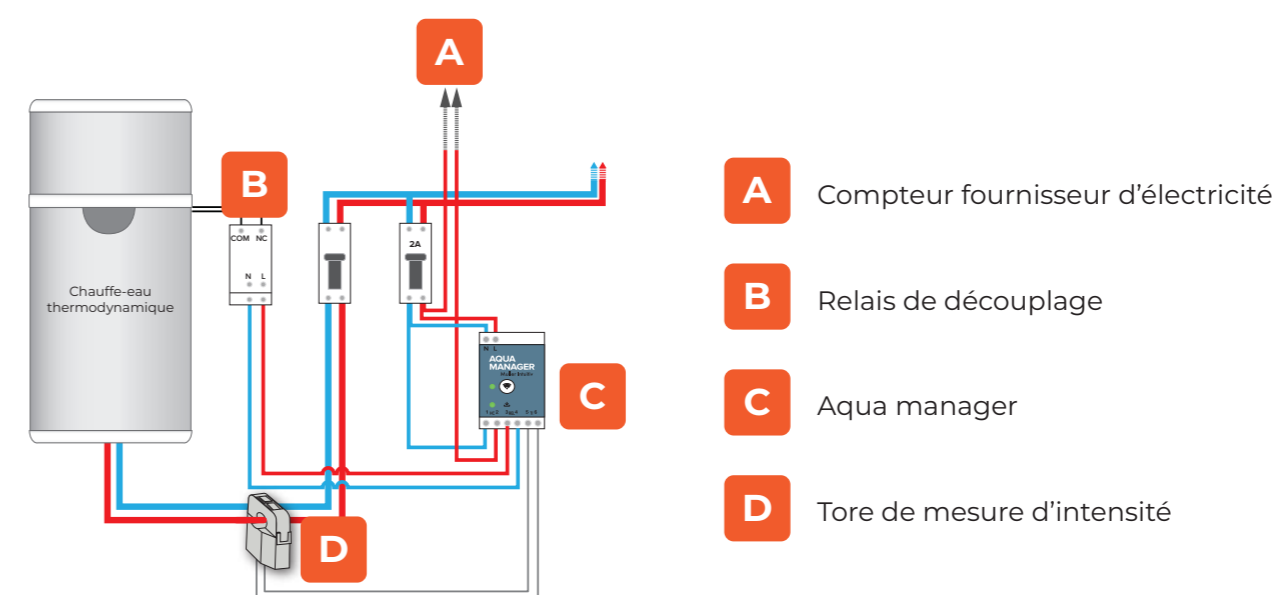

L'installation avec l'application de pilotage

Une fois que l'application que l'application **intuis connect with netatmo** est téléchargée, suivre les instructions suivantes :

INSTALLATION DE L'AQUA MANAGER AVEC L'APP INTUIS CONNECT WITH NETATMO

Ouvrir l'APP puis suivre le cheminement suivant :

- aller dans les paramètres "⚙️" ou "☰" selon le modèle de smartphone ou tablette utilisé.
- sélectionner "+ Ajouter un produit",
- sélectionner "AQUA MANAGER" et suivre les instructions pas à pas.



L'offre connectée/thermostats Maison individuelle

Thermodynamique

Contrôle d'ambiance radio connectable

TH RNC : Thermostat non chrono-proportionnel :

- Régule la température d'une zone chauffée, déporté dans l'ambiance.
- Communication radio avec un récepteur, installation sans fil.
- Programmation horaire et sur 7 jours du niveau de confort.

Passerelle Thermo-Net :

- Passerelle de communication pour pilotage du confort à distance via une box internet.
- Gestion avec votre smartphone, tablette ou à la voix de vos équipements de la maison connectée.
- Protocole de communication X3D et ZigBee 3.0 pour une compatibilité multiple.
- Application Tydom gratuite à télécharger.
- Permet de piloter également de nombreuses fonctions dans la maison (lumières, ouvrants, prises...).



Ref. 770001
Thermostat (livré avec son récepteur)



Ref. 770002
Passerelle

Schémas de principe des solutions

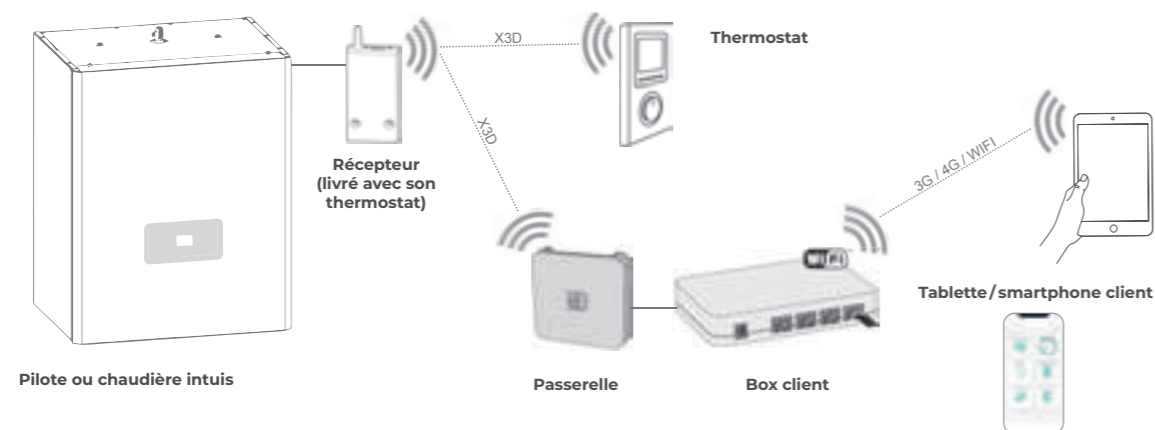

Accessoires thermostats

Désignation	Réf.
TH RNC/2 radio - Thermostat d'ambiance & récepteur sans fil non chrono-proportionnel (1 par circuit)	770001
Thermo-Net - Passerelle de communication (uniquement compatible avec référence 770001)	770002

Application Tydom gratuite à télécharger

Disponible sur Google play et App Store



2 installations possibles :

- Installation par un professionnel
- Activation par l'utilisateur final





NOS POMPES À CHALEUR

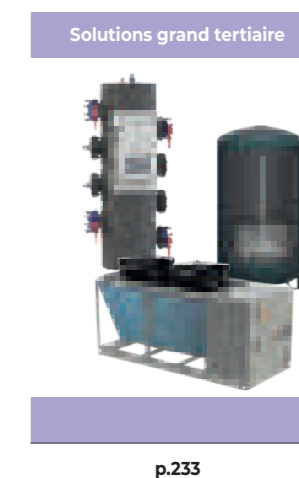

		PILOTE ORIUM p.184	PILOTE PREMIUM+ p.188	PILOTE DSI70D p.192	PILOTE HYBRIDE GAZ p.196
Technologie		Monobloc à puissance variable			Monobloc à puissance variable
Température max de sortie d'eau (hors appoint)		70°C			70°C
Fluide frigorigène		R290			R290
Puissance maximum des pompes à chaleur		Monophasé : 6kW Monophasé / Triphasé : 8kW	Monophasé : 6kW Monophasé / Triphasé : 8/11/14kW		Monophasé : 6kW Monophasé / Triphasé : 8/11/14kW
Type d'appoint/Puissance		Électrique 6kW mono / tri	Électrique 6kW mono / tri ou chaudière (non fournie)	Électrique 6kW mono / tri	Intégré Chaudière gaz condensation 18kW
Configuration	Chauffage	1 circuit	✓	✓	✓
		2 circuits	Option	Option intégrable	Option
	ECS	Intégrée	-	-	170L
Déportée ^{(1) et (2)}		✓	✓	-	✓
Rafraîchissement	Intégré	✓ ⁽³⁾	-	-	-
Classe énergétique jusqu'à	35°C/55°C	A*** / A**	A*** / A**	A*** / A**	A*** / A**
	ECS	-	-	A'	-
Désignation Application	Neuf	Individuel	✓	✓	✓
		Collectif	-	-	-
	Rénovation	Individuel	✓	✓	✓
		Collectif	-	-	-
Émetteurs	Plancher / Plafond	✓	✓	✓	✓
	Radiateurs	✓	✓	✓	✓

		PILOTE PREMIUM+ p.206	PILOTE Z1 p.210/218	Pilote Z2 p.212/226
Technologie		Monobloc à puissance étagée		
Température max de sortie d'eau (hors appoint)		70°C		
Fluide frigorigène		R290		
Puissance maximum des pompes à chaleur		Monophasé : 17kW Triphasé : 17/20/25kW	Triphasé : 17/20/25/32/40kW	Triphasé : 40/80kW
Type d'appoint/Puissance		Électrique 6kW mono / tri ou chaudière (non fournie)	Électrique 6kW mono / tri (option) et/ou chaudière non fournie	Chaudière non fournie
Configuration	Chauffage	1 circuit	✓	Option ⁽¹⁾
		2 circuits	Option intégrable	Option ⁽¹⁾
	ECS	Intégrée	-	-
Déportée ^{(1) et (2)}		✓	✓	✓
Rafraîchissement	Intégré	-	-	-
Classe énergétique jusqu'à	35°C/55°C	A*** / A**	A*** / A**	A** / A**
	ECS	-	-	-
Désignation Application	Neuf	Individuel	✓	✓
		Collectif	-	✓
	Rénovation	Individuel	✓	✓
		Collectif	-	✓
Émetteurs	Plancher / Plafond	✓	✓	✓
	Radiateurs	✓	✓	✓

Voir p.234-235

HTi⁷⁰ - ORIUM

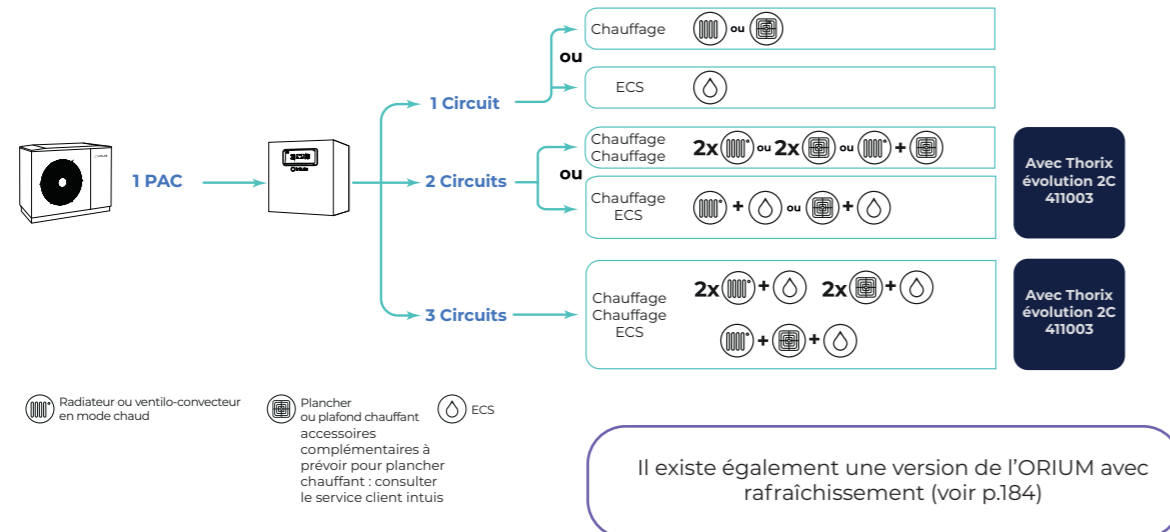

HTi⁷⁰ - DS170D

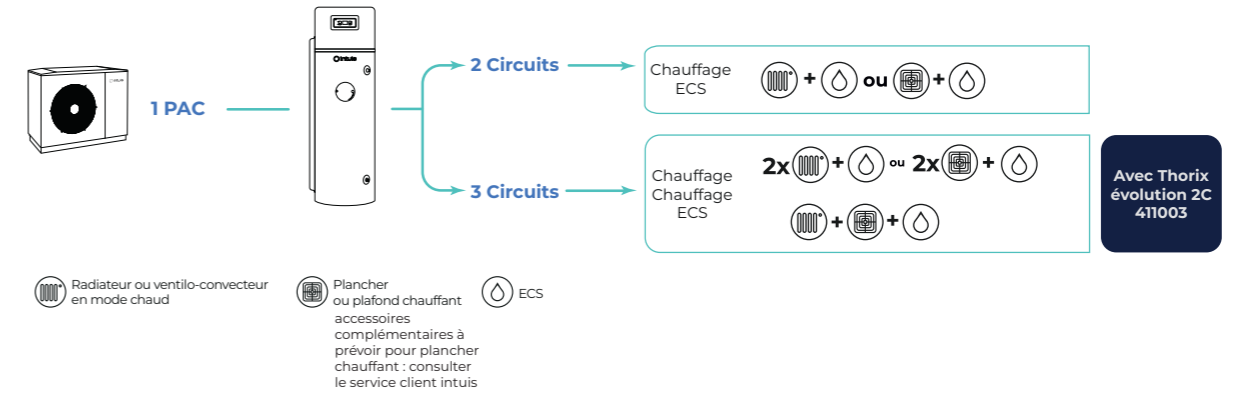

HTi⁷⁰ - PREMIUM+

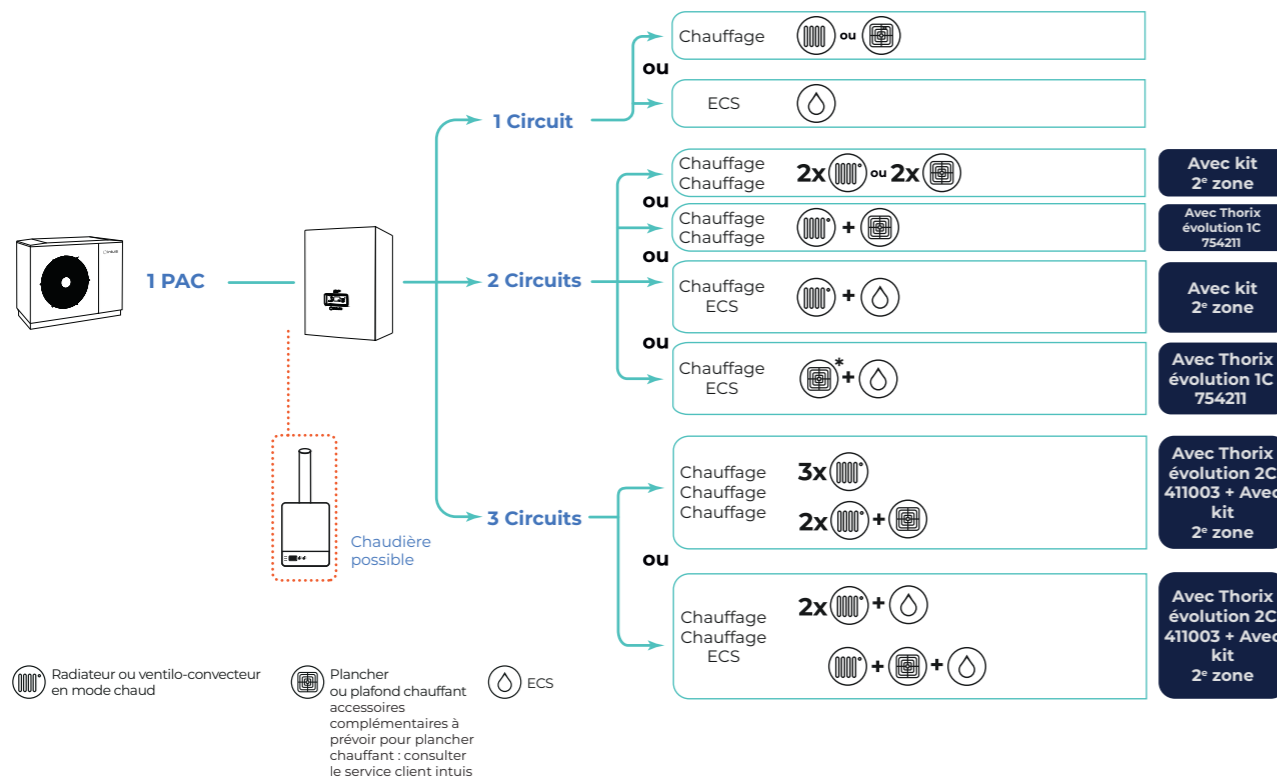

HTi⁷⁰ - HYBRIDE GAZ

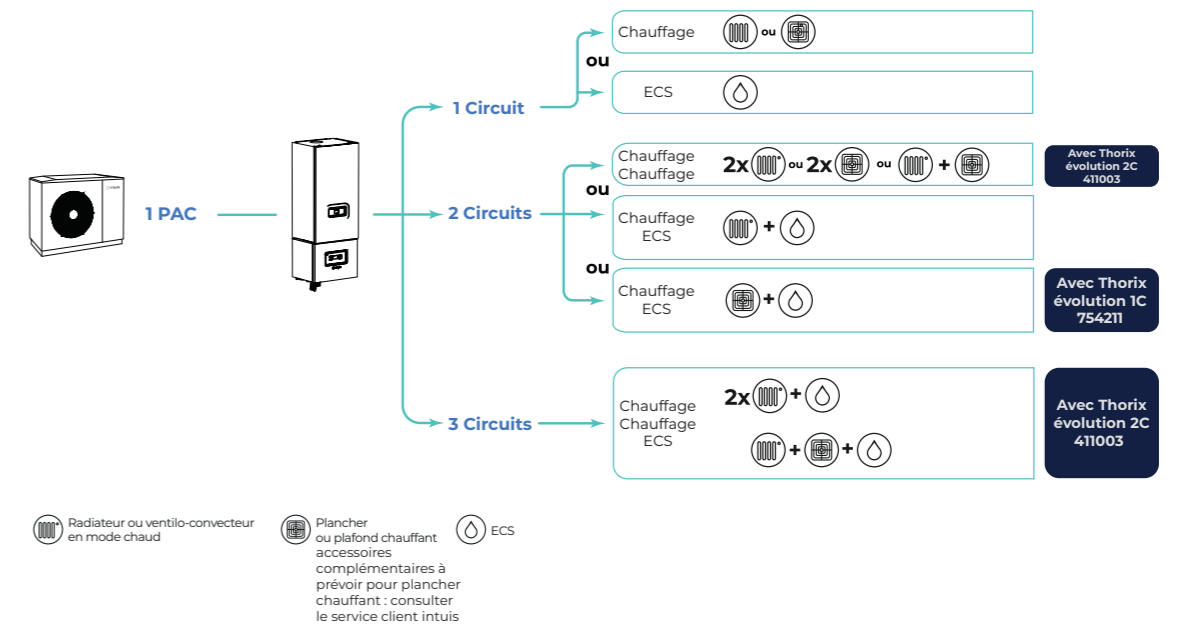

HRC⁷⁰ - PREMIUM+

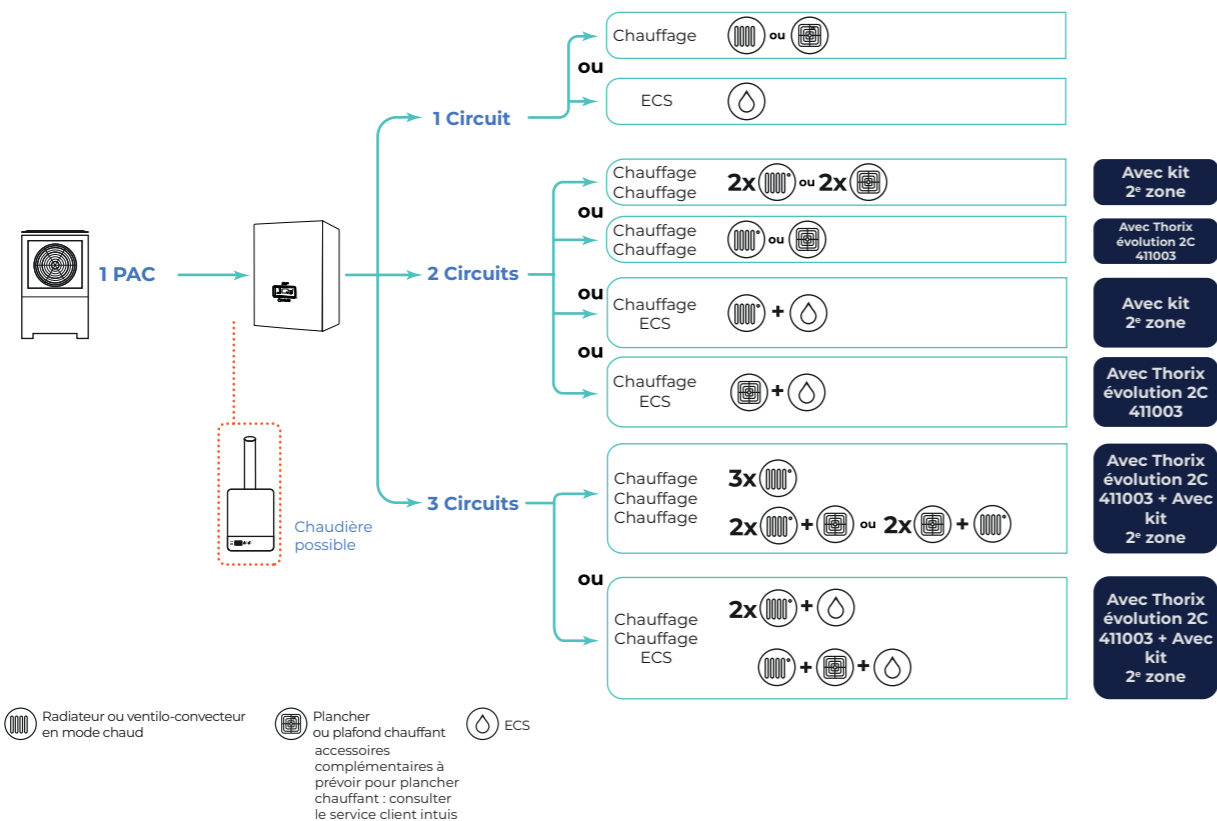

HRC⁷⁰ Z2 MONOPAC/CASCADE

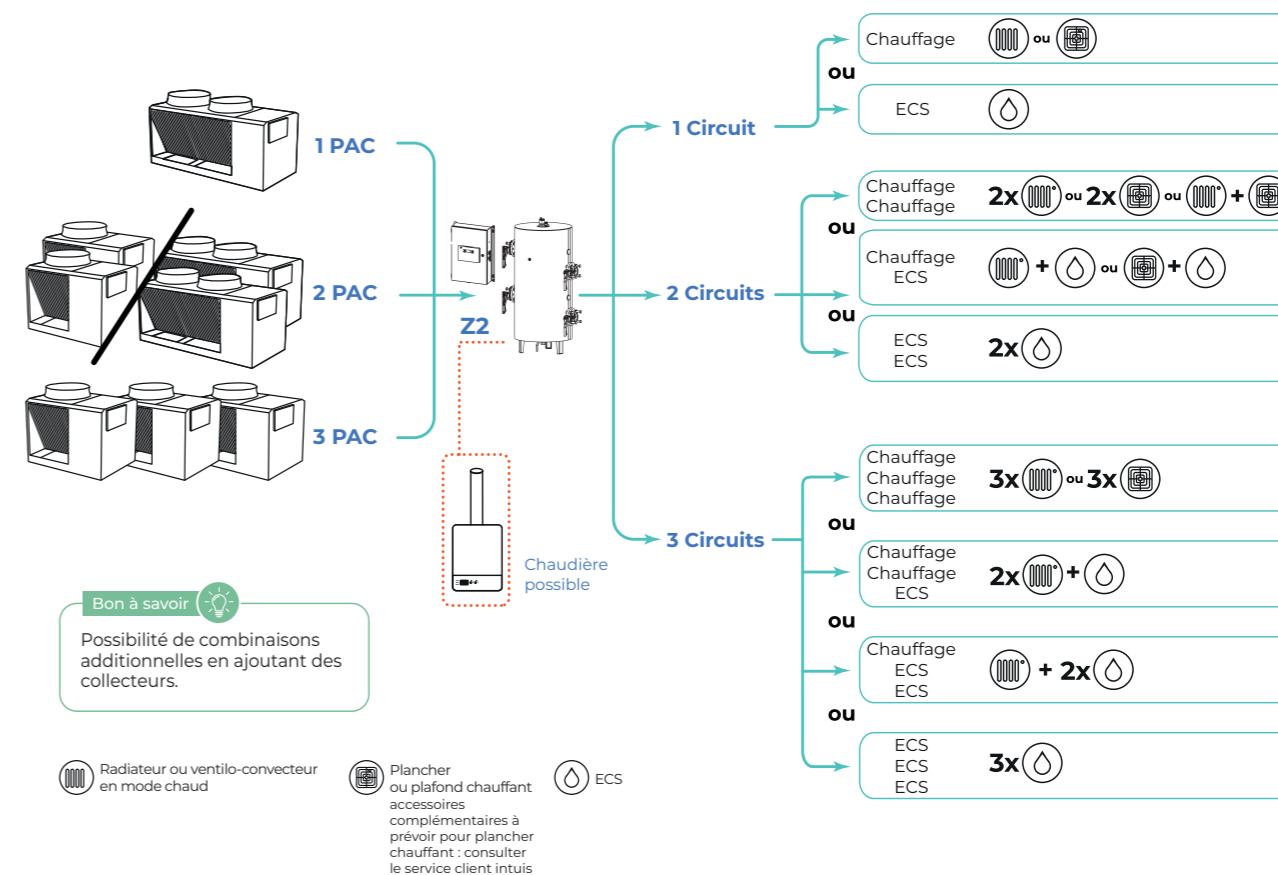

HRC⁷⁰ Z1 MONOPAC/CASCADE

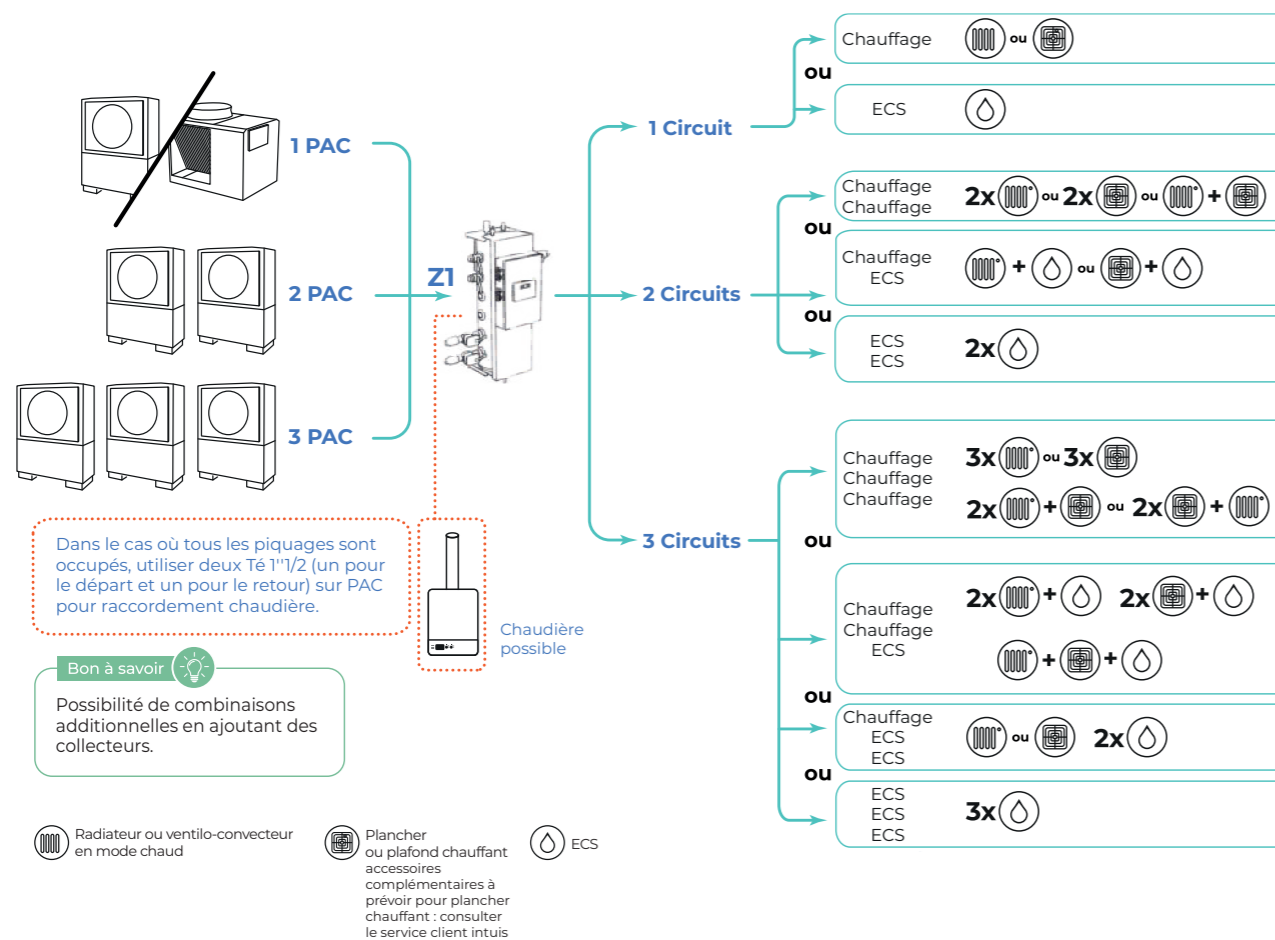



Les services pro intuitis

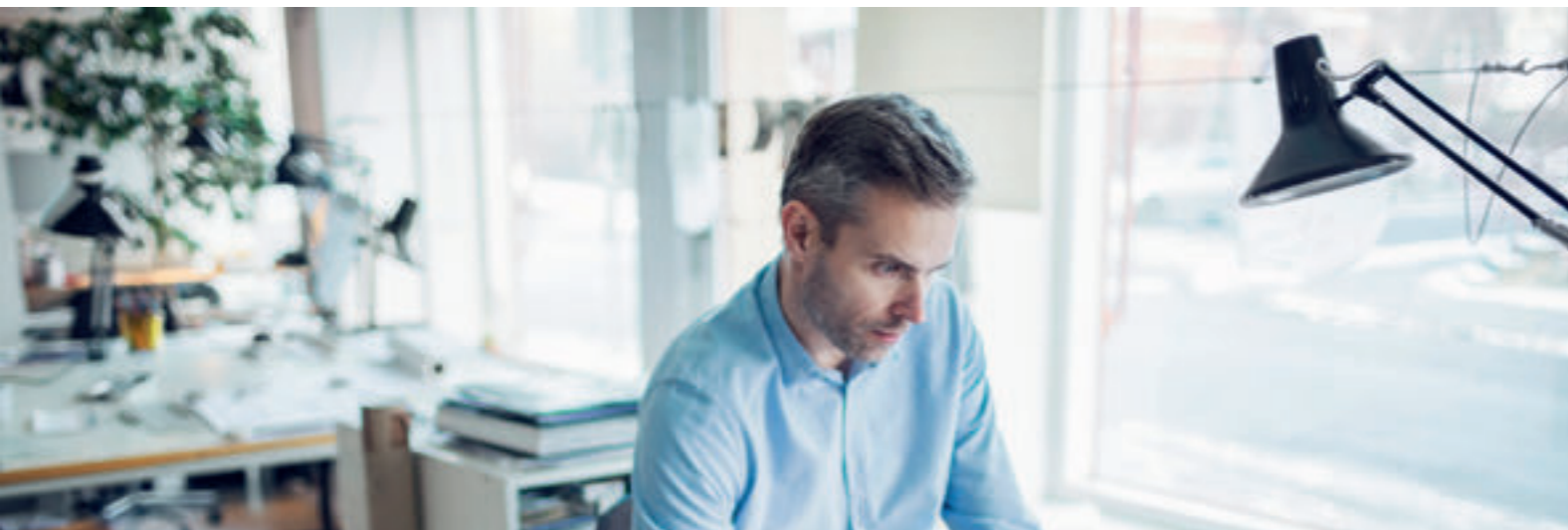

Besoin d'informations, de conseils ou d'accompagnement ?
Nos services sont à votre écoute.

SERVICE ADMINISTRATION
DES VENTES

adv@intuis.fr

SERVICE APRÈS-VENTE

sav@intuis.fr

SERVICE PIÈCES DÉTACHÉES

pieces@intuis.fr

09 78 45 10 26

(appel non surtaxé)

service-client@intuis.fr



Lundi au jeudi

De 8h à 17h45

Vendredi

De 8h à 17h

Service consommateur pour vos clients particuliers intuitis :
09 78 45 10 24 (appel non surtaxé)



GAMME HTi⁷⁰



HTi⁷⁰

La pompe à chaleur 4 saisons

Pompe à chaleur Air/Eau Monobloc. Haute Température 70°C à très large modulation de puissance, au R290 (sans HFC).



A++
A+++

* Pour un régime de température de 35°C/55°C

Chauffage, Rafraîchissement 6 et 8 kW uniquement, ECS

R290, RE 2020, TECHNOLOGIE BAS CARBONE, DISCRETION, TECHNOLOGIE HTI ULTRA MODULATION 70°C

ÉLIGIBLE AUX AIDES FINANCIÈRES, PEP ECO PASS PORT, EUROVENT CERTIFIED PERFORMANCE

COP NORMATIF JUSQU'À 4,8⁽¹⁾

COMPRESSEUR GARANTI 5 ANS⁽²⁾



Conception

- Certification « Origine France Garantie⁽³⁾ », le savoir-faire français allié à des usines implantées sur notre territoire.
- Monobloc pour une installation facilitée, simple liaison hydraulique entre la PAC et le pilote, pas de manipulation de fluide et donc pas besoin de CERFA.
- Répond à tous les besoins de chauffage, de rafraîchissement (pour les HTi⁷⁰ 6 et 8 kW) et d'ECS.

Destination

- Maison individuelle, récente, neuve RE2020 et rénovation.
- Convient parfaitement à un projet en plancher/plafond chauffant/rafraîchissant, en basse température, à des ventilo-convecteurs ou des radiateurs haute température.
- S'installe en remplacement d'une ancienne chaudière et ne nécessite pas le remplacement des radiateurs haute température en place (Uniquement pour le chauffage).

Performances

- La température d'eau est assurée jusqu'à 70°C sans appoint pour une utilisation sur tous types d'émetteurs, ainsi que pour les cycles antilégionellose.
- Compresseur Inverter pour ultra modulation de la puissance, de 15 à 100%.
- Large gamme de puissance, HTi⁷⁰ 6 mono, HTi⁷⁰ 8, 11, 14kW mono et tri.
- Fonctionne en thermodynamique jusqu'à -20°C d'air extérieur.

Confort et durabilité

- Silencieuse, grâce à une conception minutieuse (voir schéma ci-contre).
- Pilotage à distance avec la connectivité.
- Construction robuste avec une structure en panneaux acier anticorrosion et protection anti-UV, échangeur tout inox, évaporateur avec traitement anticorrosion.

Environnement

- Le R290 utilisé dans nos PAC est un gaz non fluoré à faible impact environnemental (PRG=3) non soumis à la F-GAS.

Mise en œuvre

- Kit complet PAC + pilote + liaison hydraulique comprenant le filtre ainsi que 2 durites (1,50m).
- Sangles de transport fournies.
- Livrée de série avec pieds réglables pour s'adapter aux configurations du terrain.
- Évacuation des condensats prévue grâce à son orifice de raccordement vers l'arrière.
- Maintenance aisée, tout est accessible rapidement.

Économies

- Éligibles aux aides financières/Prime EDF.
- Fonctionne avec ou sans appoint (gaz, électricité...) selon les configurations d'installation.

(1) Selon modèles.
 (2) Compresseur garanti 5 ans sous réserve du respect des conditions de garantie stipulées dans les CGV du tarif en vigueur.
 (3) Concerne les HTi⁷⁰ 6 mono et 8 mono et tri, avec les pilotes Premium+ et DS170D.
 (4) Certification valable uniquement sur le mode chauffage.

Émission sonore de l'unité extérieure de 6kW

Les diagrammes ci-contre montrent la pression acoustique à 5 m +7°C/45°C Mesures en directivité 2.

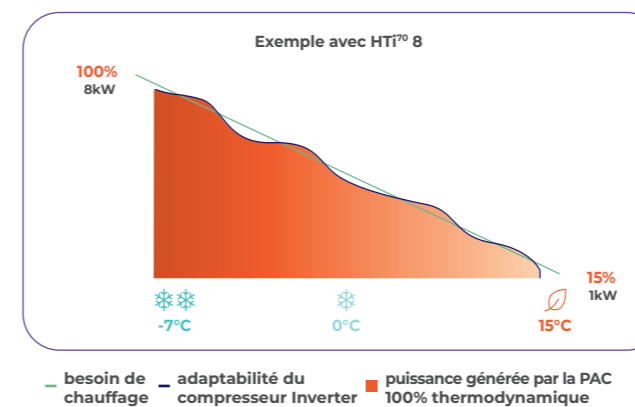
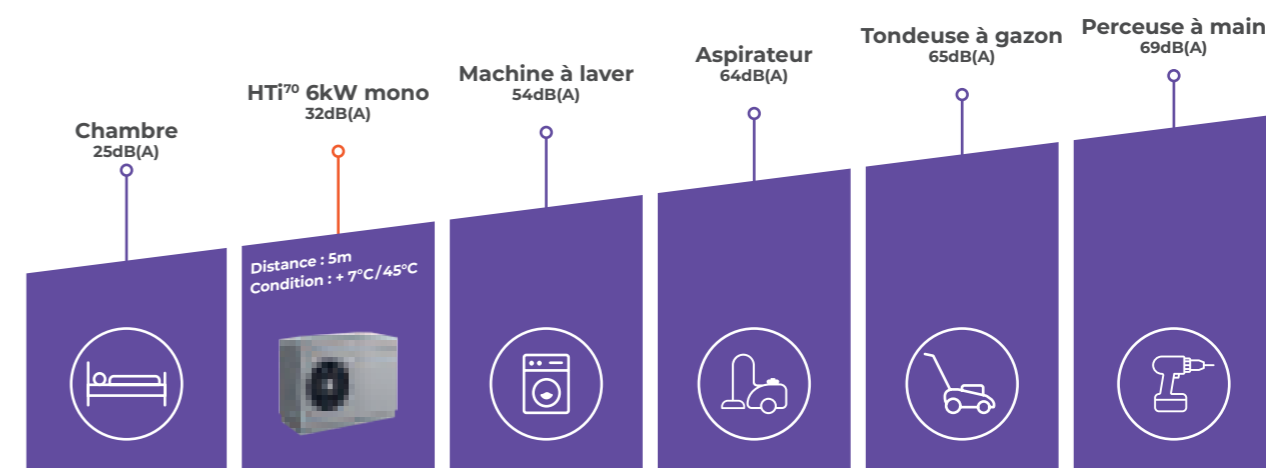
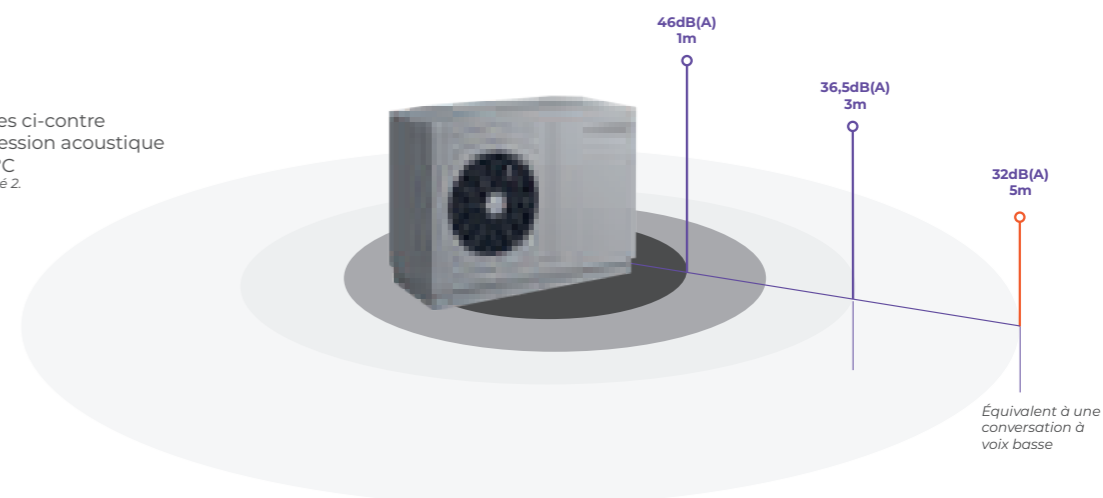

- En mi-saison, HTi⁷⁰ ajuste sa puissance et sa température de façon optimale.
- En plein hiver, HTi⁷⁰ délivre sa pleine puissance à haute température pour assurer le confort.

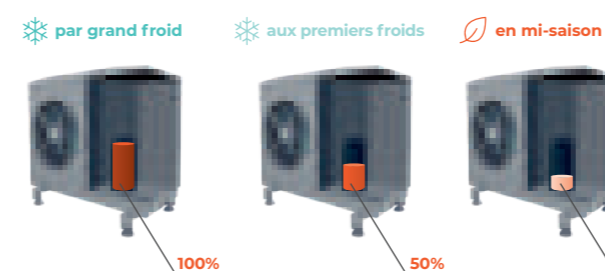

La HTi⁷⁰ a un compresseur Inverter qui fait moduler sa puissance de 15 à 100%

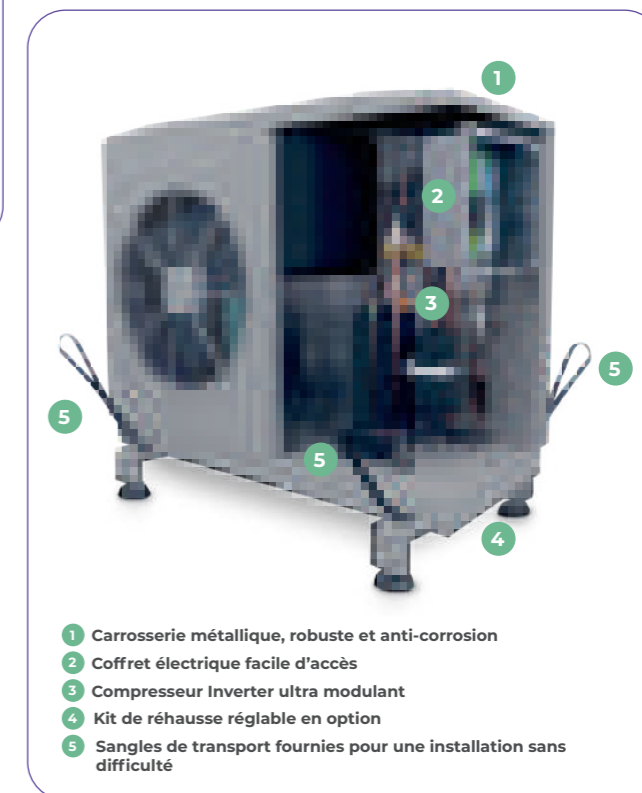

POMPE À CHALEUR

HTi⁷⁰ - ORIUM

Pompe à chaleur Air/Eau Monobloc Haute Température 70°C
Pilote triple service assurant chauffage, rafraîchissement et ECS déportée.



COP NORMATIF
JUSQU'À 4,8⁽¹⁾

COMPRESSEUR
GARANTI 5 ANS⁽²⁾



Compatible avec :

► HTi⁷⁰ 6 kW mono, HTi⁷⁰ 8 kW mono et tri

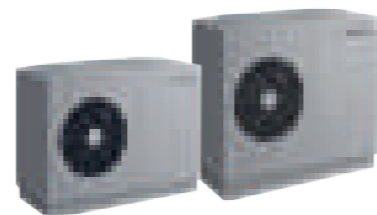

A++
A+++

* Pour un régime de température de 35°C/55°C

Chauffage

Rafraîchissement
(Plancher / Plafond)
voir références concernées

ECS

« Compact et multifonctions avec le triple service pour un confort en toute saison. »

Conception

- Pilote compact et complet en réponse à tous les besoins, chauffage, rafraîchissement (voir références concernées p.186) et ECS déportée.
- Monobloc pour une installation facilitée, simple liaison hydraulique entre la PAC et le pilote, pas de manipulation de fluide et donc pas besoin de CERFA

Destination

- Maison individuelle, récente, neuve RE2020 et rénovation.
- Idéal pour un projet en neuf avec un chauffage à basse température (plancher ou plafond chauffant) ou radiateurs haute température en rénovation.

Performances

- La température d'eau est assurée jusqu'à 70°C sans appoint pour une utilisation sur tous types d'émetteurs, ainsi que pour les cycles antilégionellose.
- Compresseur Inverter pour ultra modulation de la puissance, de 15 à 100%.
- Fonctionne en thermodynamique jusqu'à -20°C d'air extérieur.

Confort et durabilité

- Silencieuse, grâce à une conception minutieuse (voir schéma p.183).
- Évolutif aux besoins pour couvrir plusieurs circuits.
- Pilotage à distance avec la connectivité (en option).
- Appoint électrique 6kW étagé intégré (2, 4 et 6kW) mono ou tri.
- Construction robuste avec une structure en panneaux acier anticorrosion et protection anti-UV, échangeur tout inox, évaporateur avec traitement anticorrosion.

Mise en œuvre

- Kit complet PAC + pilote + liaison hydraulique comprenant le filtre ainsi que 2 durites (1,50m).
- Circuits indépendants - Durée de vie prolongée.
- Sangles de transport fournies.
- Évacuation des condensats prévue grâce à son orifice de raccordement vers l'arrière.
- Maintenance aisée, tout est accessible rapidement.

Environnement

- Le R290 utilisé dans nos PAC est un gaz non fluoré à faible impact environnemental (PRG=3), non soumis à la F-GAS.

Économies

- Éligibles aux aides financières / Prime EDF.
- Fonctionne avec ou sans appoint selon les configurations d'installation.

Caractéristiques

Pompe à chaleur		HTi ⁷⁰ 6kW mono	HTi ⁷⁰ 8kW mono	HTi ⁷⁰ 8kW tri
Classe énergétique 35°C/55°C		A+++ / A++	A+++ / A+++	A+++ / A+++
SCOP 35°C/55°C		4,75 / 3,41	4,83 / 3,93	4,83 / 3,83
Rendement saisonnier 35°C/55°C - ETAS (ηs)	%	187%/133%	190%/154%	190%/154%
Puissance calorifique maxi à -7°C/35°C	kW	6	8	8
Puissance calorifique maxi à -7°C/65°C	kW	5,5	6,85	6,85
Puissance calorifique nominale à +7°C/35°C (EN14511)	kW	4,06	5,72	5,89
COP à +7°C/35°C nominal (EN14511)	-	4,59	4,85	4,71
Niveau de pression acoustique nominal (à 5 m directivité 2)	dB(A)	36,8	37,5	37,5
Niveau de puissance (ERP +7°C/55°C)	dB(A)	55,8	57,6	57,6
Plage d'air extérieur	°C	-20 à +40	-20 à +40	-20 à +40
Alimentation électrique	V	230 mono	230 mono	400 tri
Disjoncteur de protection	A	16 mono	16 mono	10 tétrapolaire
Courbe du disjoncteur	-	D	D	D
Puissance électrique maxi	kVA	3,6	3,6	3,6
Section mini de câble de puissance	mm ²	3G 2,5	3G 2,5	5G 2,5
Dimensions (H x L x P)	mm	820 x 1035 x 450	1070 x 1035 x 450	1070 x 1035 x 450
Poids sans eau	kg	81	94	108
Débit d'eau nominal	l/h	900	1150	1150
Fluide frigorigène	kg	0,42	0,6	0,6
Raccordement hydraulique	mm	26/34 mâle	26/34 mâle	26/34 mâle

Caractéristiques

Pilote		ORIUM
Section mini de câble de puissance	mm ²	3G 6 mono / 5G 2,5 tri
Disjoncteur de protection de puissance	A	32 mono / 16 tétrapolaire
Courbe du disjoncteur	-	C
Alimentation électrique	V	230 mono / 400 tri
Bouteille multifonctions	L	-
Dimensions du pilote (H x L x P) / Poids à vide du pilote	mm / kg	500 x 400 x 302 / 24
Raccordements hydrauliques	mm	26/34 mâle
Raccordement chaudière	-	✗
Appoint électrique (de série)	kW	0/2/4/6kW
Découplage des circuits	-	✓



Retrouvez les coordonnées du service intuis p.180

Schéma du pilote ORIUM

Mode chauffage

- 1 Circulateur PAC
- 2 Vanne 3 voies chauffage / ECS
- 3 Module fonte garanti 20 ans
- 4 Tableau de commande
- 5 Purgeur d'air automatique
- 6 Soupape
- 7 Vase d'expansion 5L
- 8 Circulateur chauffage / ECS
- 9 Appoint électrique 6kW étagé

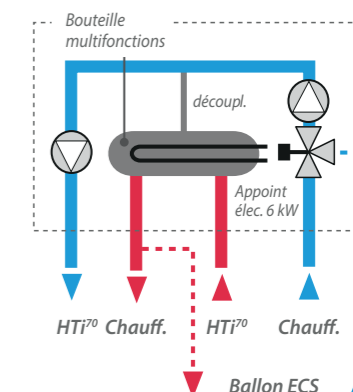

(1) Selon modèles.
(2) Compresseur garanti 5 ans sous réserve du respect des conditions de garantie stipulées dans les CGV du tarif en vigueur.
(3) Certification valable uniquement sur le mode chauffage.



HTi⁷⁰ - ORIUM

RÉFÉRENCES ET ACCESSOIRES

Les systèmes de pompes à chaleur HTi⁷⁰ 6, 8kW - ORIUM - kit hydraulique

Désignation	Classe énergétique et ETAS 35°/55°C	Puissance calorifique Maxi à -7°/65°C	Référence	Prix H.T. EP
ORIUM				
Chauffage et ECS* (en option)	HTi ⁷⁰ 6kW mono Orium	A+++ / A++ 187% / 133%	155009	7 781 €
	HTi ⁷⁰ 8kW mono Orium	A+++ / A+++ 190% / 154%	155019	9 144 €
	HTi ⁷⁰ 8kW tri Orium	A+++ / A+++ 190% / 154%	155059	9 144 €
Chauffage, rafraîchissement et ECS* (en option)	HTi ⁷⁰ 6kW mono Orium 3S	A+++ / A++ 137% / 182%	155309	8 500 €
	HTi ⁷⁰ 8kW mono Orium 3S	A+++ / A+++ 191% / 151%	155319	9 600 €
	HTi ⁷⁰ 8kW tri Orium 3S	A+++ / A+++ 191% / 151%	155359	9 600 €

Régulateur des pompes à chaleur intuis : Classe VI grâce à la présence d'un thermostat livré de série
 NB : Les ensembles sont livrés avec une sonde extérieure de série. Cela permet d'obtenir + 2% sur la valeur ETAS.

EP - Éco-participation de 6,67€ H.T. unitaire à ajouter. Voir Conditions Générales de Vente.

PAC + pilote + kit hydraulique inclus
 Référence 155009



Pour un complément d'installation, voir la liste des accessoires ci-contre.

Descriptif	Unité extérieure PAC						
	Cordon dégivrage externe pour HTi ⁷⁰	Câble blindé 2 fils lg 20m	Câble blindé 2 fils lg 50m	Couronne 40m durite DN25 pour HTi ⁷⁰ 6/8kW	4 Raccords sapin DN25 pour HTi ⁷⁰ 6/8kW	Kit filtration 1" 1/4 grande capacité pour HTi ⁷⁰ 11/14/17/20 kW	Réhausse réglable 12cm HTi ⁷⁰
Référence	754101	753102	754103	754207	754209	711000	754600
Prix unitaire H.T.	121 €	179 €	259 €	1 089 €	46 €	368 €	166 €
Page catalogue	242	242	242	242	242	242	242

Radiateurs	1 circuit radiateurs	Quantité						
		1 circuit radiateurs + 1 circuit ECS	Quantité					
	2 circuits radiateurs	Quantité						
	2 circuits radiateurs + 1 circuit ECS	Quantité						

Plancher chauffant	1 circuit plancher chauffant	Quantité						
		1 circuit plancher chauffant + 1 circuit ECS	Quantité					
	2 circuits plancher chauffant	Quantité						
	2 circuits plancher chauffant + 1 circuit ECS	Quantité						

Légende : ■ Incompatible ■ Recommandé ■ Indispensable □ Optionnel

Schéma de principe des solutions (1) : HTi⁷⁰ ORIUM

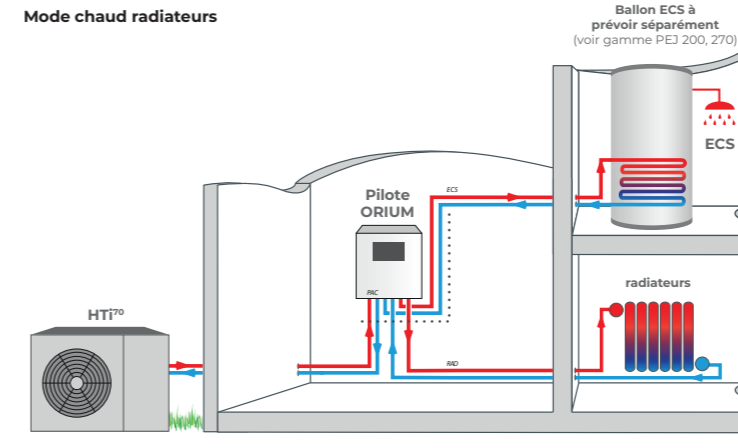

(1) Se reporter aux notices pour la géométrie des raccords.

Valable pour les références 155009, 155019, 155059

Mode chaud plancher

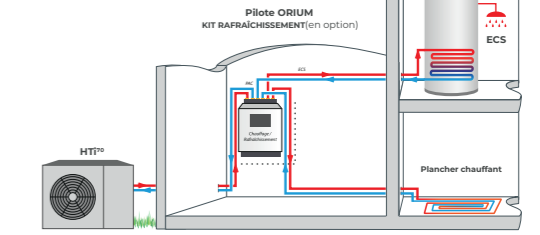

Mode rafraîchissement plancher. ECS toujours prioritaire.

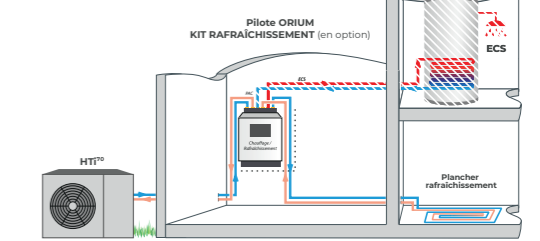

Valable pour les références 155309, 155319, 155359

Unité intérieure pilote ORIUM	Circuits additionnels	Contrôle des circuits			Connectivité		Ballon réchauffeur sanitaire préparateur ECS		Accessoires circuits hydrauliques				
		Limiteur température plancher chauffant 65°C à réarmement manuel	KD 10 - Kit disconnecteur	Hygrosat réglable pour mode rafraîchissement	Thorix EVOLUTION ZC + sonde extérieure	Sonde d'ambiance avec afficheur	THRNC/Zradio: thermostat d'ambiance sans fil non proportionnel (uniquement pour le chauffage)	Sonde ECS / piscine / cascade	Passerelle Thermo-Net (uniquement avec TH NRC/Z)	Kit Modbus - CET/PAC	PEJ 200	PEJ 270	Vanne filtre 3/4"
71011	71004	754300	411003	751009	770001	710029	770002	730078	341111	341106	710124	710125	710132
104 €	111 €	195 €	1 701 €	180 €	335 €	87 €	263 €	56 €	1 562 €	1 788 €	62 €	93 €	150 €
242	242	242	242	242	242	242	242	242	257	257	242	242	242
■	■	■	■	■	■	■	■	■	■	■	■	■	■
■	■	■	■	■	■	■	■	■	■	■	■	■	■
■	■	■	■	■	■	■	■	■	■	■	■	■	■
■	■	■	■	■	■	■	■	■	■	■	■	■	■
■	■	■	■	■	■	■	■	■	■	■	■	■	■
■	■	■	■	■	■	■	■	■	■	■	■	■	■
■	■	■	■	■	■	■	■	■	■	■	■	■	■

HTi⁷⁰ - PREMIUM+

Pompe à chaleur Air/Eau monobloc haute température 70°C Pilote multifonctions et adaptable à toutes configurations, chauffage et ECS déportée.

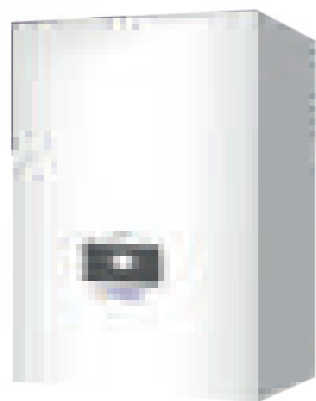

COP NORMATIF JUSQU'À 4,8⁽¹⁾

COMPRESSEUR GARANTI 5 ANS ⁽²⁾



► HTi⁷⁰ 6, 8, 11, 14kW mono et tri

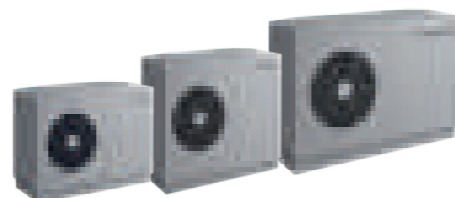

A++
A+++

* Pour un régime de température de 35°C/55°C

et* / ou

* Avec option pour faire les 2.
Kit optionnel Réf 753105, pour faire un 2^{ème} circuit à température identique et gérer ainsi chauffage sur radiateurs et ECS.

« Idéal en rénovation avec de nombreuses possibilités de raccordements hydrauliques. »

Conception

- Certification « Origine France Garantie ⁽³⁾ », le savoir-faire français allié à des usines implantées sur notre territoire.
- S'adapte parfaitement à une installation existante et peut se raccorder à une chaudière en place en rôle d'appoint.
- Nombreuses possibilités de raccordements hydrauliques pour gérer plusieurs circuits.
- Monobloc pour une installation facilitée, simple liaison hydraulique entre la PAC et le pilote, pas de manipulation de fluide et donc pas besoin de CERFA.

Destination

- Maison individuelle, ancienne, projet de rénovation.
- S'installe en remplacement ou en accompagnement d'une ancienne chaudière et ne nécessite pas le remplacement des radiateurs haute température en place.

Performances

- La température d'eau est assurée jusqu'à 70°C sans appoint pour une utilisation sur tous types d'émetteurs, ainsi que pour les cycles antilégionellose.
- Compresseur Inverter pour ultra modulation de la puissance, de 15 à 100%.
- Fonctionne en thermodynamique jusqu'à -20°C d'air extérieur.

Confort et durabilité

- Silencieuse, grâce à une conception minutieuse (voir schéma p.183).
- Évolutif aux besoins pour couvrir plusieurs circuits.
- Pilotage à distance avec la connectivité (en option).
- Appoint électrique 6kW étagé intégré (2, 4 et 6kW) mono ou tri.
- Construction robuste avec une structure en panneaux acier anticorrosion et protection anti-UV, échangeur tout inox, évaporateur avec traitement anticorrosion.

Mise en œuvre

- Kit complet PAC + pilote + liaison hydraulique comprenant le filtre ainsi que 2 durites (1,50m)
- Circuits indépendants - Durée de vie prolongée.
- Sangles de transport fournies.
- Livrée de série avec pieds réglables pour s'adapter aux configurations du terrain.
- Évacuation des condensats prévue grâce à son orifice de raccordement vers l'arrière.
- Maintenance aisée, tout est accessible rapidement.

Environnement

- Le R290 utilisé dans nos PAC est un gaz non fluoré à faible impact environnemental (PRG=3) non soumis à la F-GAS.

Économies

- Éligibles aux aides financières / Prime EDF uniquement en cas de remplacement de la chaudière existante.
- Fonctionne avec ou sans appoint (gaz, électricité...) selon les configurations d'installation.

Caractéristiques

Pompe à chaleur		HTi ⁷⁰ 6kW mono	HTi ⁷⁰ 8kW mono	HTi ⁷⁰ 8kW tri	HTi ⁷⁰ 11kW mono	HTi ⁷⁰ 11kW tri	HTi ⁷⁰ 14kW mono	HTi ⁷⁰ 14kW tri
Classe énergétique 35°C/55°C SCOP		A+++ / A++	A+++ / A+++	A+++ / A+++	A+++ / A++	A+++ / A++	A+++ / A++	A+++ / A++
SCOP 35°C/55°C		4,75 / 3,41	4,83 / 3,93	4,83 / 3,83	4,72 / 3,67	4,71 / 3,67	4,44 / 3,64	4,44 / 3,64
Rendement saisonnier 35°C/55°C ETAS (ηs)	%	187%/133%	190%/154%	190%/154%	186%/144%	185%/144%	175%/143%	175%/143%
Puissance calorifique maxi à -7°C/35°C	kW	6	8	8	11	11	14	14
Puissance calorifique maxi à -7°C/65°C	kW	5,5	6,85	6,85	11	11	13	13
Puissance calorifique nominale à +7°C/35°C (EN14511)	kW	4,06	5,72	5,89	8,95	8,95	10,76	10,76
COP à +7°C/35°C nominal (EN14511)	-	4,59	4,85	4,71	4,85	4,85	4,64	4,64
Niveau de pression acoustique nominal (à 5 m directivité 2)	dB(A)	36,8	37,5	37,5	36,3	36,3	39,4	39,4
Niveau de puissance (ERP +7°C/55°C)	dB(A)	55,8	57,6	57,6	51,2	51,2	58,4	58,4
Plage d'air extérieur	°C	-20 à +40	-20 à +40	-20 à +40	-20 à +40	-20 à +40	-20 à +40	-20 à +40
Alimentation électrique	V	230 mono	230 mono	400 tri	230 mono	400 tri	230 mono	400 tri
Disjoncteur de protection	A	16 mono	16 mono	10 tétrapolaire	32 mono	16 tétrapolaire	32 mono	16 tétrapolaire
Courbe du disjoncteur	-	D	D	D	D	D	D	D
Puissance électrique maxi	kVA	3,6	3,6	3,6	7	7	7	7
Section mini de câble de puissance	mm ²	3G 2,5	3G 2,5	5G 2,5	3G 6	5G 2,5	3G 6	5G 2,5
Dimensions (H x L x P)	mm	820 x 1035 x 450	1070 x 1035 x 450	1070 x 1035 x 450	1028 x 1235 x 490	1028 x 1235 x 490	1028 x 1235 x 490	1028 x 1235 x 490
Poids sans eau	kg	81	94	108	136	146	142	150
Débit d'eau nominal	l/h	900	1150	1150	1600	1600	2000	2000
Fluide frigorigène	kg	0,42	0,6	0,6	0,9	0,9	0,95	0,95
Raccordement hydraulique	mm	26/34 mâle	26/34 mâle	26/34 mâle	26/34 mâle	26/34 mâle	26/34 mâle	26/34 mâle

Caractéristiques

Pilote		PREMIUM+
Section mini de câble de puissance	mm ²	3G 6 (mono) / 5G 2,5 (tri)
Disjoncteur de protection de puissance	A	32 (mono) / 16 (tétrapolaire)
Courbe du disjoncteur	-	C
Alimentation électrique	V	230 (mono) / 400 (tri)
Bouteille multifonctions	L	38 (intégrée dans le pilote)
Dimensions du pilote (H x L x P) / Poids à vide du pilote	mm / kg	789 x 590 x 420 / 47
Raccordements hydrauliques	mm	26/34 mâle
Raccordement chaudière	-	✓
Appoint électrique (de série)	kW	0/2/4/6kW (mono ou tri)
Découplage des circuits	-	✓



Schéma du pilote PREMIUM+

- 1 Circulateur chauffage/ECS
- 2 Bouteille multifonctions 38L isolée
- 3 Soupape de sécurité
- 4 Capteur de pression
- 5 Module de distribution hydraulique en fonte
- 6 Purgeur d'air
- 7 Circulateur PAC
- 8 Appoint électrique 6kW étagé

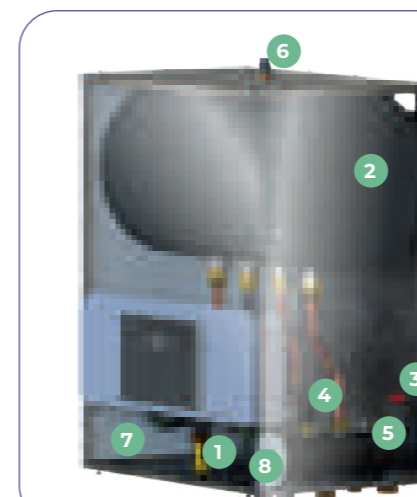

(1) Selon modèles.
(2) Compresseur garanti 5 ans sous réserve du respect des conditions de garantie stipulées dans les CGV du tarif en vigueur.
(3) Concerne les HTi⁷⁰ 6 mono et 8 mono et tri, avec les pilotes Premium+ et DS170D.
(4) Certification valable uniquement sur le mode chauffage.

HTi⁷⁰ - PREMIUM+

RÉFÉRENCES ET ACCESSOIRES

Les systèmes de pompes à chaleur HTi⁷⁰ 6, 8, 11 et 14kW - PREMIUM+ - kit hydraulique

Désignation	Classe énergétique et ETAS 35°/55°C	Puissance Calorifique Maxi à -7°/65°C	Référence	Prix H.T.
PREMIUM+				
HTi ⁷⁰ 6kW mono Premium+	A+++/A++ 187%/133%	5,5 kW	155006	8 401 €
HTi ⁷⁰ 8kW mono Premium+	A+++/A+++ 190%/154%	6,85 kW	155016	10 026 €
HTi ⁷⁰ 8kW tri Premium+	A+++/A+++ 190%/154%	6,85 kW	155056	10 026 €
HTi ⁷⁰ 11kW mono Premium+	A+++/A++ 186%/144%	11 kW	155026	12 396 €
HTi ⁷⁰ 11kW tri Premium+	A+++/A++ 185%/144%	11 kW	155066	12 597 €
HTi ⁷⁰ 14kW mono Premium+	A+++/A++ 175%/143%	13 kW	155036	14 165 €
HTi ⁷⁰ 14kW tri Premium+	A+++/A++ 175%/143%	13 kW	155076	14 369 €

Régulateur des pompes à chaleur intuis : Classe VI grâce à la présence d'un thermostat livré de série

NB : Les ensembles sont livrés avec une sonde extérieure de série - cela permet d'obtenir + 2% sur la valeur ETAS.

Éco-participation de 6,67 € H.T. unitaire à ajouter. Voir Conditions Générales de Vente.

PAC + pilote + kit hydraulique inclus
Référence 155006



Pour un complément d'installation,
voir la liste des accessoires ci-contre.

Descriptif	Unité extérieure PAC									
	Référence	754101	753102	754103	754207	754208	754209	754210	711000	754600
Cordon dégivrage externe pour HTi ⁷⁰										
Câble blindé 2 fils lg 20 m										
Câble blindé 2 fils lg 50 m										
Couronne 40m durite DN25 pour HTi ⁷⁰ 6/8kW										
Couronne 40m durite DN30 pour HTi ⁷⁰ 11/14kW										
4 Raccords sapin DN25 pour HTi ⁷⁰ 6/8kW										
4 Raccords sapin DN30 pour HTi ⁷⁰ 11/14kW et HRC ⁷⁰										
Kit filtration 1" 1/4 grande capacité pour HTi ⁷⁰ 6/8kW										
Réhausse réglable 12cm pour HTi ⁷⁰										
Prix unitaire H.T.	121 €	179 €	259 €	1 089 €	1 390 €	46 €	61 €	368 €	166 €	
Page catalogue	242	242	242	242	242	242	242	242	242	

Radiateurs	1 circuit radiateurs		1 circuit radiateurs + 1 circuit ECS		2 circuits radiateurs		2 circuits radiateurs + 1 circuit ECS		3 circuits radiateurs	
	Quantité		Quantité		Quantité		Quantité		Quantité	

Plancher chauffant	1 circuit plancher chauffant		1 circuit plancher chauffant + 1 circuit ECS		2 circuits plancher chauffant	
	Quantité		Quantité		Quantité	

Radiateurs + Plancher chauffant	1 circuit radiateurs + 1 circuit plancher chauffant		1 circuit radiateurs + 1 circuit plancher chauffant + 1 circuit ECS	
	Quantité		Quantité	

Légende : Incompatible Recommandé Indispensable Optionnel

Schéma de principe des solutions⁽¹⁾ : HTi⁷⁰ PREMIUM+

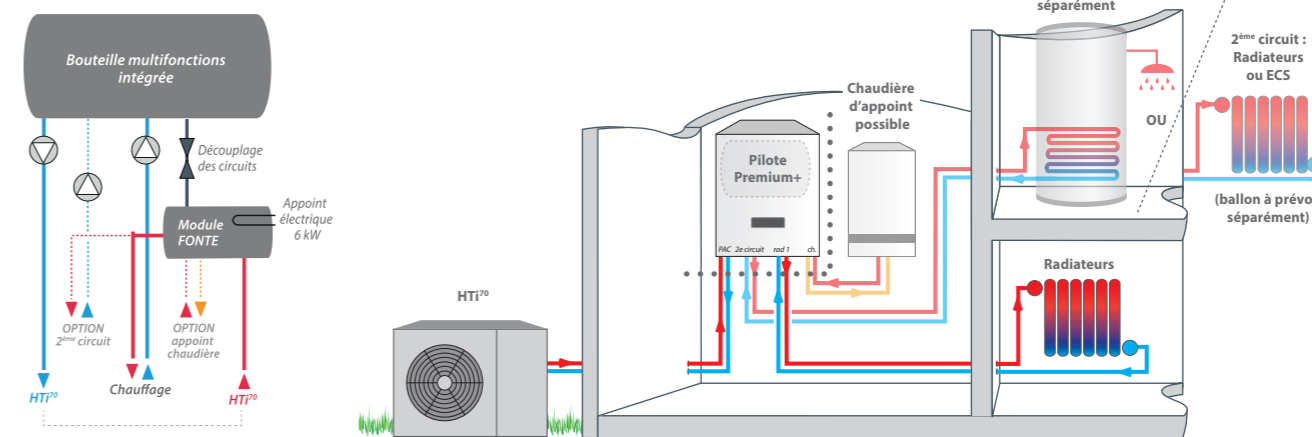

(1) Se reporter aux notices pour la géométrie des raccords.

Unité intérieure pilote PREMIUM+	Circuits additionnels			Contrôle des circuits			Connectivité		Ballon réchauffeur sanitaire préparateur ECS			Accessoires circuits hydrauliques							
	710111	710014	710118	741003	753105	411002	411003	754211	751009	770001	710029	770002	730078	341111	341106	-	710124	710125	710132
Limiteur température plancher chauffant 65°C à réarmement manuel																			
KD 10 - Kit disconnecteur																			
Clapet anti-retour 1" F/F (nécessaire en cas d'appoint chaudière uniquement)																			
Tripied réglable pour Onix 40																			
Kit 2 ^{ème} circuit à température identique pour PREMIUM+																			
Thorix EVOLUTION 1C + Sonde extérieure																			
Thorix EVOLUTION 2C + sonde extérieure																			
Kit 2 ^{ème} circuit Premium+ par Thorix 1C																			
Sonde d'ambiance avec afficheur																			
TH RNC/2 radio : thermostat d'ambiance sans fil non chronoproporionnel																			
Sonde ECS / piscine / cascade																			
Passerelle Thermo-Net (uniquement avec TH RNC/2)																			
Kit Modbus - CET/PAC																			
PEJ 200																			
PEJ 270																			
Préparateur VS 300 à 3000L																			
Vanne filtre 3/4"																			
Vanne filtre 1"																			
Vanne filtre 1 1/4"																			

HTi⁷⁰ - DSI70D

Pompe à chaleur Air/Eau Monobloc
Haute Température 70°C
Pilote compact « Tout-en-1 »,
chauffage et ECS intégrée.



ONIX 40 L,
uniquement pour
HTi⁷⁰ 11 et 14kW

COP NORMATIF
JUSQU'À 4,8⁽¹⁾

COMPRESSEUR
GARANTI 5 ANS⁽²⁾



Compatible avec :

- ▶ HTi⁷⁰ 6kW mono
- ▶ HTi⁷⁰ 8, 11, 14kW mono et tri

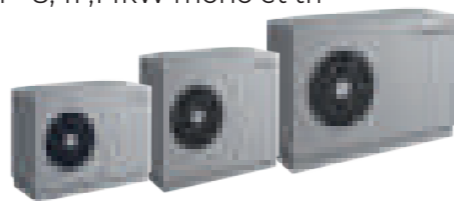

A++
A+++

* Pour un régime de température de 35°C/55°C

R290

RE 2020

TECHNOLOGIE BAS CARBONE

DISCRETION

RENOUVEAU UN ULTRA MODULATION 70°C

EUROVENT CERTIFIED PERFORMANCE

Chauffage (radiateurs ou plancher 1 circuit de série + 1 en option)

ECS déportée (170 L)

Éligible aux AIDES FINANCIÈRES

« Tout-en-1, chauffage et ECS intégrée dans le pilote pour compacité et praticité. »

Conception

- Certification « Origine France Garantie⁽³⁾ », le savoir-faire français allié à des usines implantées sur notre territoire.
- Pilote hydro-électronique autonome, compact et complet pour une installation facilitée et un fonctionnement optimisé.
- Élégance d'une solution « Tout-en-1 ».
- Monobloc pour une installation facilitée, simple liaison hydraulique entre la PAC et le pilote, pas de manipulation de fluide et donc pas besoin de CERFA.

Destination

- Maison individuelle, récente, neuve RE2020 et rénovation.
- Convient parfaitement à un projet neuf avec un chauffage à basse température (plancher ou plafond chauffant, radiateurs basse température) ou radiateurs haute température en rénovation.
- S'installe en remplacement d'une ancienne chaudière et ne nécessite pas le remplacement des radiateurs haute température en place.

Performances

- La température d'eau est assurée jusqu'à 70°C sans appoint pour une utilisation sur tous types d'émetteurs, ainsi que pour les cycles antilégionellose.
- Compresseur Inverter pour ultra modulation de la puissance, de 15 à 100%.
- Fonctionne en thermodynamique jusqu'à -20°C d'air extérieur.

Confort et durabilité

- Silencieuse, grâce à une conception minutieuse (voir schéma p.183).
- Évolutif aux besoins pour couvrir plusieurs circuits.
- Pilotage à distance avec la connectivité (en option).
- Cuve ECS 170L intégrée.
- Appoint électrique 6kW étagé intégré (2, 4 et 6kW) mono ou tri.
- Construction robuste avec une structure en panneaux acier anticorrosion et protection anti-UV, échangeur tout inox, évaporateur avec traitement anticorrosion.

Mise en œuvre

- Kit complet PAC + pilote + liaison hydraulique comprenant le filtre ainsi que 2 durites (1,50m).
- Circuits indépendants - Durée de vie prolongée.
- Sangles de transport fournies.
- Livraison de série avec pieds réglables pour s'adapter aux configurations du terrain.
- Évacuation des condensats prévue grâce à son orifice de raccordement vers l'arrière.
- Maintenance aisée, tout est accessible rapidement.

Environnement

- Le R290 utilisé dans nos PAC est un gaz non fluoré à faible impact environnemental (PRG=3) non soumis à la F-GAS.

Économies

- Éligibles aux aides financières / Prime EDF.
- Fonctionne avec ou sans appoint électrique selon les configurations d'installation.

Caractéristiques

Pompe à chaleur	HTi ⁷⁰ 6kW mono	HTi ⁷⁰ 8kW mono	HTi ⁷⁰ 8kW tri	HTi ⁷⁰ 11kW mono	HTi ⁷⁰ 11kW tri	HTi ⁷⁰ 14kW mono	HTi ⁷⁰ 14kW tri
Classe énergétique 35°C/55°C	A+++/A++	A+++/A+++	A+++/A+++	A+++/A++	A+++/A++	A+++/A++	A+++/A++
SCOP 35°C/55°C	4,75 / 3,41	4,83 / 3,93	4,83 / 3,83	4,72 / 3,67	4,71 / 3,67	4,44 / 3,64	4,44 / 3,64
Rendement saisonnier 35°C/55°C ETAS (η _s)	% 187%/133%	190%/154%	190%/154%	186%/144%	185%/144%	175%/143%	175%/143%
Puissance calorifique maxi à -7°C/35°C	kW 6	8	8	11	11	14	14
Puissance calorifique maxi à -7°C/65°C	kW 5,5	6,85	6,85	11	11	13	13
Puissance calorifique nominale à +7°C/35°C (EN14511)	kW 4,06	5,72	5,89	8,95	8,95	10,76	10,76
COP à +7°C/35°C nominal (EN14511)	- 4,59	4,85	4,71	4,85	4,85	4,64	4,64
Niveau de pression acoustique nominal (à 5m directivité 2)	dB(A) 36,8	37,5	37,5	36,3	36,3	39,4	39,4
Niveau de puissance (ERP +7°C/55°C)	dB(A) 55,8	57,6	57,6	51,2	51,2	58,4	58,4
Plage d'air extérieur	°C -20 à +40	-20 à +40	-20 à +40	-20 à +40	-20 à +40	-20 à +40	-20 à +40
Alimentation électrique	V 230 mono	230 mono	400 tri	230 mono	400 tri	230 mono	400 tri
Disjoncteur de protection	A 16 mono	16 mono	10 tétrapolaire	32 mono	16 tétrapolaire	32 mono	16 tétrapolaire
Courbe du disjoncteur	- D	D	D	D	D	D	D
Puissance électrique maxi	kVA 3,6	3,6	3,6	7	7	7	7
Section mini de câble de puissance	mm ² 3G 2,5	3G 2,5	5G 2,5	3G 6	5G 2,5	3G 6	5G 2,5
Dimensions (H x L x P)	mm 820 x 1035 x 450	1070 x 1035 x 450	1070 x 1035 x 450	1028 x 1235 x 490	1028 x 1235 x 490	1028 x 1235 x 490	1028 x 1235 x 490
Poids sans eau	kg 81	94	108	136	146	142	150
Débit d'eau nominal	l/h 900	1150	1150	1600	1600	2000	2000
Fluide frigorigène	kg 0,42	0,6	0,6	0,9	0,9	0,95	0,95
Raccordement hydraulique	mm 26/34 mâle	26/34 mâle	26/34 mâle	26/34 mâle	26/34 mâle	26/34 mâle	26/34 mâle

Caractéristiques

Pilote	DSI70D
Section mini de câble de puissance	mm ² 3G 6 mono / 5G 2,5 tri
Disjoncteur de protection de puissance	A 32 mono / 16 tétrapolaire
Courbe du disjoncteur	- C
Alimentation électrique	V 230 mono / 400 tri
Bouteille multifonctions	L 40 (concerne uniquement les HTi ⁷⁰ 11 et 14)
Dimensions du pilote (H x L x P) / Poids à vide du pilote	mm / kg 1725 x 571 x 560 / 80
Raccordements hydrauliques	mm 20/27 mâle
Raccordement chaudière	- X
Appoint électrique (de série)	kW 0/2/4/6kW (mono ou tri)
Découplage des circuits	- ✓

Schéma du pilote DSI70D

- 1 Circulateur chauffage
- 2 Vanne 3 voies chauffage / ECS
- 3 Découplage
- 4 Module fonte garanti 20 ans
- 5 Tableau de commande
- 6 Cuve ECS 170L acier émaillé
- 7 Purgeur d'air automatique
- 8 Vase d'expansion 8L
- 9 Circulateur PAC / ECS
- 10 Appoint électrique 6kW étagé
- 11 ECS



(1) Selon modèles.
(2) Compresseur garanti 5 ans sous réserve du respect des conditions de garantie stipulées dans les CGV du tarif en vigueur.
(3) Concerne les HTi⁷⁰ 6 mono et 8 mono et tri, avec les pilotes Premium+ et DSI70D.
(4) Certification valable uniquement sur le mode chauffage.

HTi⁷⁰ - DS170D

RÉFÉRENCES ET ACCESSOIRES

Les systèmes de pompes à chaleur HTi⁷⁰ 6, 8, 11 et 14kW - DS170D - kit hydraulique

Désignation	Classe énergétique et ETAS 35°/55°C	Puissance calorifique Maxi à -7°/65°C	Référence	Prix H.T. EP
PILOTE DS170D				
HTi ⁷⁰ 6kW mono DS170D	A+++/A++ 187%/133%	5,5 kW	155004	10 121 €
HTi ⁷⁰ 8kW mono DS170D	A+++/A+++ 190%/154%	6,85 kW	155014	11 847 €
HTi ⁷⁰ 8kW tri DS170D	A+++/A+++ 190%/154%	6,85 kW	155054	11 847 €
HTi ⁷⁰ 11kW mono DS170D / 40	A+++/A++ 186%/144%	11 kW	155024	13 923 €
HTi ⁷⁰ 11kW tri DS170D / 40	A+++/A++ 185%/144%	11 kW	155064	14 136 €
HTi ⁷⁰ 14kW mono DS170D / 40	A+++/A++ 175%/143%	13 kW	155034	15 772 €
HTi ⁷⁰ 14kW tri DS170D / 40	A+++/A++ 175%/143%	13 kW	155074	15 983 €

NB : les ensembles sont livrés avec une sonde extérieure de série. Cela permet d'obtenir + 2% sur la valeur ETAS.

Régulateur des pompes à chaleur intuis : Classe VI grâce à la présence d'un thermostat livré de série

EP Éco-participation de 6,67 € H.T. unitaire à ajouter. Voir Conditions Générales de Vente.

Schéma de principe des solutions (1) : HTi⁷⁰ DS170D

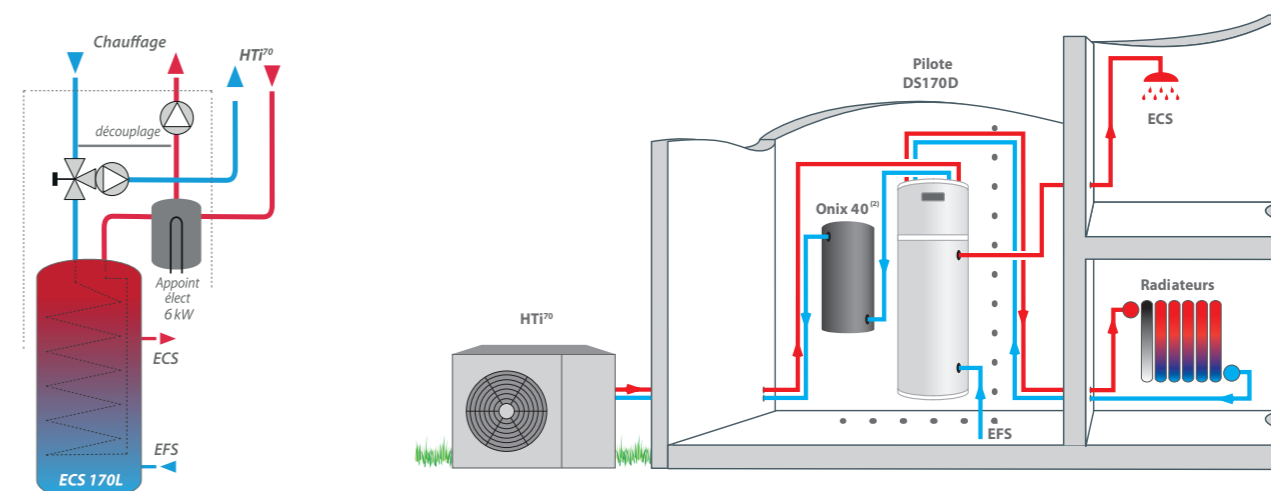

• • • Limite de fourniture

(1) Se reporter aux notices pour la géométrie des raccords.

(2) Ballon tampon uniquement pour les HTi⁷⁰ 11 et 14kW.

PAC + pilote + kit hydraulique + Onix 40L (uniquement 11 et 14kW) inclus
Référence 155024 / 155064 / 155034 / 155074



Pour un complément d'installation, voir la liste des accessoires ci-contre.

Descriptif	Unité extérieure PAC								
	Cordon dégivrage externe pour HTi ⁷⁰	Câble blindé 2 fils lg 20m	Câble blindé 2 fils lg 50m	Couronne 40m durite DN25 pour HTi ⁷⁰ 6/8kW	Couronne 40m durite DN30 pour HTi ⁷⁰ 11/14kW	4 Raccords sapin DN25 pour HTi ⁷⁰ 6/8kW	4 Raccords sapin DN30 pour HTi ⁷⁰ 11/14kW et HRC ²⁰	Kit filtration 1 1/4 grande capacité pour HTi ⁷⁰ 6/8kW	
Référence	754101	753102	754103	754207	754208	754209	754210	711000	
Prix unitaire H.T.	121 €	179 €	259 €	1 089 €	1 390 €	46 €	61 €	368 €	
Page catalogue	242	242	242	242	242	242	242	242	
Radiateurs	1 circuit radiateurs + 1 circuit ECS	Quantité							
	2 circuits radiateurs + 1 circuit ECS	Quantité							
Plancher chauffant	1 circuit plancher chauffant + 1 circuit ECS	Quantité							
	2 circuits plancher chauffant + 1 circuit ECS	Quantité							
Radiateurs + Plancher chauffant	1 circuit radiateurs + 1 circuit plancher chauffant + 1 circuit ECS	Quantité							

	Unité intérieure pilote DS170 D				Circuit additionnel	Contrôle des circuits		Connectivité		Accessoires circuits hydrauliques		
Réhausse réglable 12cm pour HTi ⁷⁰	Limiteur température plancher chauffant 65°C à réarmement manuel	KD 10 - Kit disconnecteur	Tripied réglable pour Onix 40	Thorix ÉVOLUTION 2C + sonde extérieure	Sonde d'ambiance avec afficheur	TH RNC/2 radio : thermostat d'ambiance sans fil non chronoproporctionnel	Passerelle Thermo-Net (uniquement avec TH RNC/2)	Kit Modbus - CET/PAC	Vanne filtre 3/4"	Vanne filtre 1"	Vanne filtre 1 1/4"	
754600	710111	710014	741003	411003	751009	770001	770002	730078	710124	710125	710132	
166 €	104 €	111 €	82 €	1 701 €	180 €	335 €	263 €	56 €	62 €	93 €	150 €	
242	242	242	242	242	242	242	242	242	242	242	242	
	x1											
	x1			x1								
	x1			x1								

Légende : ■ Incompatible ■ Recommandé ■ Indispensable □ Optionnel

HTi⁷⁰ - HYBRIDE GAZ

Pompe à chaleur Air/Eau Monobloc Haute Température 80°C
Pilote hybride gaz, le mixte énergétique pour assurer chauffage et ECS déportée.



COP NORMATIF
JUSQU'À 4,8⁽¹⁾

COMPRESSEUR
GARANTI 5 ANS⁽²⁾



« Alliance thermodynamique et appoint gaz à condensation intégré au pilote, idéal pour les cas de températures extrêmes ou les lieux isolés en campagne ou en montagne. »

Conception

- S'adapte parfaitement à une installation existante et utilise la chaudière gaz à condensation 18kW en rôle d'appoint.
- Monobloc pour une installation facilitée, simple liaison hydraulique entre la PAC et le pilote, pas de manipulation de fluide et donc pas besoin de CERFA.
- Gestion ECS optimisée grâce au choix du volume de litrage et de l'emplacement de la cuve.
- ECS produite en 100% thermodynamique.

Destination

- Maison individuelle, ancienne, projet de rénovation.
- S'installe en remplacement d'une ancienne chaudière et ne nécessite pas le remplacement des radiateurs haute température en place.
- Adaptée à la rénovation par étapes des maisons mal isolées :
 - Avant travaux d'isolation > chaudière privilégiée si besoins supérieurs à la capacité de la PAC dans les jours les plus froids.
 - Après travaux > chute des déperditions et donc augmentation de la part de fonctionnement de la PAC.
- La régulation s'adapte aux besoins, quel que soit l'ordre des travaux.

Performances

- La température d'eau est assurée jusqu'à 70°C sans appoint pour une utilisation sur tous types d'émetteurs, ainsi que pour les cycles antilégionellose.
- Haute Température 80°C avec chaudière sans limite de température extérieure de base dans la limite des puissances disponibles.
- Double modulation :
 - PAC : compresseur Inverter pour ultra modulation de la puissance, de 15 à 100%.
 - Chaudière : modulation de la puissance, de 19 à 100%, pour accompagner les besoins de la PAC. La communication entre le module et la chaudière se fait par ModBus.
- Fonctionne en thermodynamique jusqu'à -20°C d'air extérieur. Le système choisit l'énergie la plus performante en fonction des conditions extérieures.

Compatible avec :

- ▶ HTi⁷⁰ 6kW mono
- ▶ HTi⁷⁰ 8, 11, 14kW mono et tri

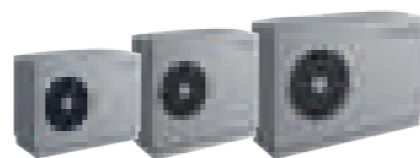

A++
A+++

* Pour un régime de température de 35°C/55°C

Chauffage (radiateurs ou plancher)

ECS déportée (préparateur PEJ et VS)

R290

RE 2020

TECHNOLOGIE BAS CARBONE

DISCRETION

TECHNOLOGIE HTI ULTRA MODULATION 70°C

EUROVENT CERTIFIED PERFORMANCE⁽³⁾

Confort et durabilité

- Silencieuse, grâce à une conception minutieuse (voir schéma p.183).
- Évolutif aux besoins pour couvrir plusieurs circuits.
- Pilotage à distance avec la connectivité (en option).
- Appoint chaudière gaz 18kW intégré.
- Construction robuste avec une structure en panneaux acier anticorrosion et protection anti-UV, échangeur tout inox, évaporateur avec traitement anticorrosion.
- Chaque système (PAC et Gaz) peut fonctionner indépendamment.
- Fonctionnement possible avec l'option Heure Pleine / Heure Creuse.

Mise en œuvre

- Kit complet PAC + pilote + liaison hydraulique comprenant le filtre ainsi que 2 durites (1,50m)
- Circuits indépendants - Durée de vie prolongée.
- Sangles de transport fournies.
- Livrée de série avec pieds réglables pour s'adapter aux configurations du terrain.
- Évacuation des condensats prévue grâce à son orifice de raccordement vers l'arrière (unité extérieure).
- Maintenance aisée, tout est accessible rapidement.

Environnement

- Le R290 utilisé dans nos PAC est un gaz non fluoré à faible impact environnemental (PRG=3) non soumis à la F-GAS.

Économies

- Éligibles aux aides financières / Prime EDF.
- Aucune nécessité de passer l'installation en triphasé pour les besoins de puissance importants et d'augmenter l'abonnement électrique.

Caractéristiques

Pompe à chaleur		HTi ⁷⁰ 6kW mono	HTi ⁷⁰ 8kW mono	HTi ⁷⁰ 8kW tri	HTi ⁷⁰ 11kW mono	HTi ⁷⁰ 11kW tri	HTi ⁷⁰ 14kW mono	HTi ⁷⁰ 14kW tri
Classe énergétique 35°C/55°C		A+++ / A++	A+++ / A+++	A+++ / A+++	A+++ / A++	A+++ / A++	A+++ / A++	A+++ / A++
SCOP 35°C/55°C		4,75/3,41	4,83/3,93	4,72/3,83	4,72/3,67	4,71/3,67	4,44/3,64	4,44/3,64
Rendement saisonnier 35°C/55°C ETAS (ηs)	%	190%/137%	192%/155%	191%/153%	186%/144%	186%/144%	177%/144%	177%/144%
Puissance calorifique maxi à -7°C/35°C	kW	6	8	8	11	11	14	14
Puissance calorifique maxi à -7°C/65°C	kW	5,5	6,85	6,85	11	11	13	13
Puissance calorifique nominale à +7°C/35°C (EN14511)	kW	4,06	5,72	5,89	8,95	8,95	10,76	10,76
COP à +7°C/35°C nominal (EN14511)	-	4,59	4,85	4,71	4,85	4,85	4,64	4,64
Niveau de pression acoustique nominal à 5m directivité 2)	dB(A)	36,8	37,5	37,5	36,3	36,3	39,4	39,4
Niveau de puissance (ERP +7°C/55°C)	dB(A)	55,8	57,6	57,6	51,2	51,2	58,4	58,4
Plage d'air extérieur	°C	-20 à +40	-20 à +40	-20 à +40	-20 à +40	-20 à +40	-20 à +40	-20 à +40
Alimentation électrique	V	230 mono	230 mono	400 tri	230 mono	400 tri	230 mono	400 tri
Disjoncteur de protection	A	16 mono	16 mono	10 tétrapolaire	32 mono	16 tétrapolaire	32 mono	16 tétrapolaire
Courbe du disjoncteur	-	D	D	D	D	D	D	D
Puissance électrique maxi	kVA	3,6	3,6	3,6	7	7	7	7
Section mini de câble de puissance	mm ²	3G 2,5	3G 2,5	5G 2,5	3G 6	5G 2,5	3G 6	5G 2,5
Dimensions (H x L x P)	mm	820 x 1035 x 450	1070 x 1035 x 450	1070 x 1035 x 450	1028 x 1235 x 490	1028 x 1235 x 490	1028 x 1235 x 490	1028 x 1235 x 490
Poids sans eau	kg	81	94	108	136	146	142	150
Débit d'eau nominal	l/h	900	1150	1159	1600	1600	2000	2000
Fluide frigorigène	kg	0,42	0,6	0,6	0,9	0,9	0,95	0,95
Raccordement hydraulique	mm	26/34 mâle	26/34 mâle	26/34 mâle	26/34 mâle	26/34 mâle	26/34 mâle	26/34 mâle

Pilote		HYBRIDE GAZ
Section mini de câble de puissance module	mm ²	3G 1,5 mono
Section mini de câble de puissance chaudière	mm ²	3G 1,5 mono
Disjoncteur de protection de puissance module	A	2 mono
Courbe du disjoncteur module	-	C
Disjoncteur de protection de puissance chaudière	A	10 mono
Courbe du disjoncteur chaudière	-	C
Alimentation électrique	V	230 mono
Dimensions unité intérieure (H x L x P) (Chaudière + module Hybride Gaz)	mm	1044 x 400 x 332
Poids à vide du module / Lélia murale / Ensemble	kg	20 / 30 / 51
Raccordements hydrauliques	mm	26 / 34 mâle
Raccordement chaudière	-	✓
Découplage des circuits	-	✓
Appoint	-	Gaz naturel / Propane / Biométhane
Raccordement gaz	-	3/4" mâle
Raccordement ventouse	mm	60 / 100



Schéma d'un pilote HYBRIDE GAZ

- 1 Vase d'expansion 8L
- 2 Brûleur
- 3 Bloc gaz
- 4 Soupape
- 5 Circulateur chaudière gaz
- 6 Collecteur
- 7 Circulateur retour chauffage / ECS
- 8 Circulateur PAC
- 9 Vanne 3 voies chauffage / ECS
- 10 Évacuation condensats
- 11 Évacuation soupape



(1) Selon modèles.
(2) Compresseur garanti 5 ans sous réserve du respect des conditions de garantie stipulées dans les CGV du tarif en vigueur.
(3) Certification valable uniquement sur le mode chauffage.

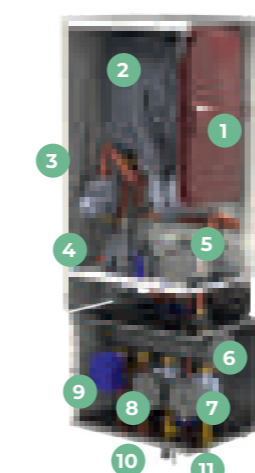

HTi⁷⁰ - HYBRIDE GAZ

Les possibilités d'évacuation pour toutes les configurations et tous les besoins.

CONFIGURATION VENTOUSE HORIZONTALE (C 13)

Longueur maxi A + B Ø 60 / 100 = 14m linéaire
(compter 1m linéaire par coude 90° ou 2 coudes 45°)

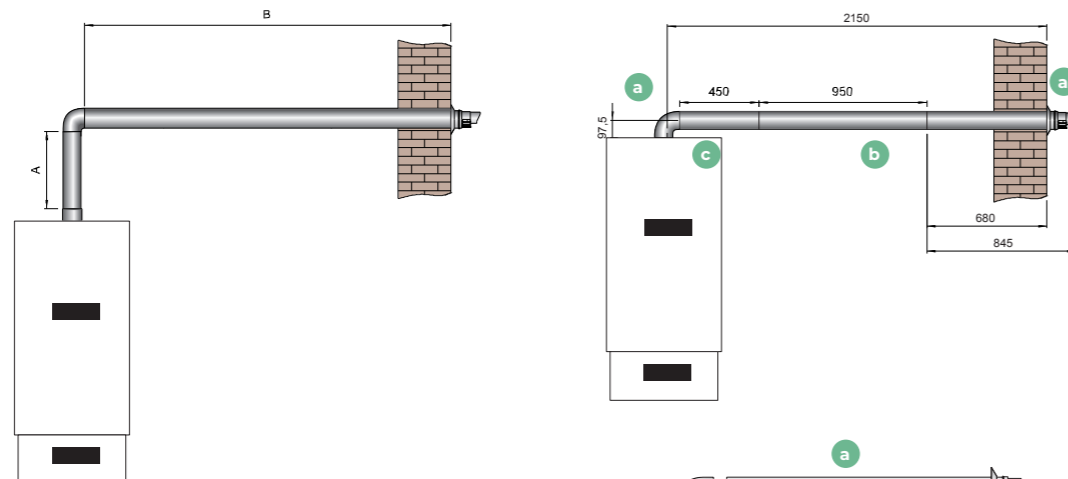

Désignation	Référence	Repère	Prix H.T.
Terminal horizontal 1m Ø 60/100 + coude 90° à bride	710400	a	144 €
Allonge 1m Ø 60/100 (longueur utile : 950mm)	710070	b	63 €
Allonge 0,5cm Ø 60/100 (longueur utile : 450mm)	710071	c	49 €
1 coude 90° Ø 60/100	710072	d	49 €
2 coudes 45° Ø 60/100	710073	e	96 €
Collier de fixation Ø 60/100	710095	f	21 €

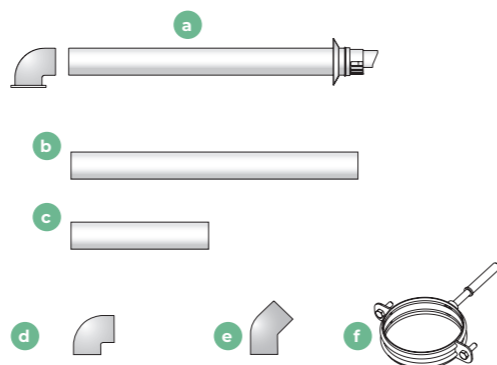

CONFIGURATION VENTOUSE VERTICALE (C 33)

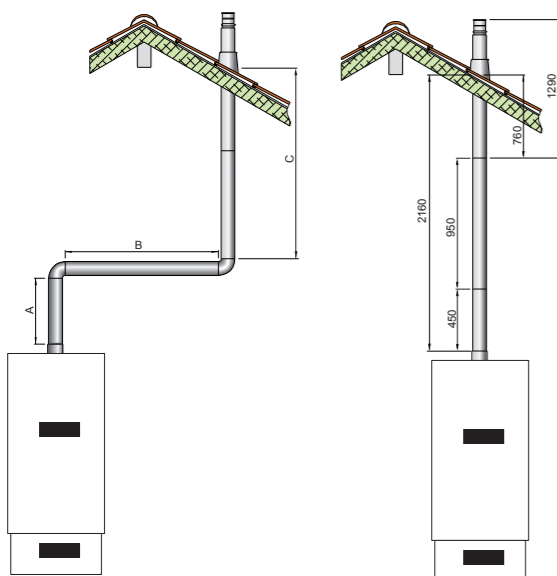

Désignation	Référence	Repère	Prix H.T.
Terminal vertical 1m Ø 60/100 + solin + plaque d'étanchéité + adaptateur à bride	710402	h	322 €
Allonge 1m Ø 60/100 (longueur utile : 950 mm)	710070	b	63 €
Allonge 0,5mm Ø 60/100 (long. utile : 450 mm)	710071	c	49 €
1 coude 90° Ø 60/100	710072	d	49 €
2 coudes 45° Ø 60/100	710073	e	96 €
Collier de fixation Ø 60/100	710095	f	21 €
Adaptateur à bride Ø 60/100	710401	g	62 €

Ø 80/125 Disponible et standard chez votre distributeur. Demandez la qualité spéciale condensation bénéficiant d'un avis technique du CSTB.

CONFIGURATION CHEMINÉE (B23P)

Longueur maxi A + B + C Ø 80 = 14m linéaire
(compter 1m linéaire par coude 90° ou 2 coudes 45°)

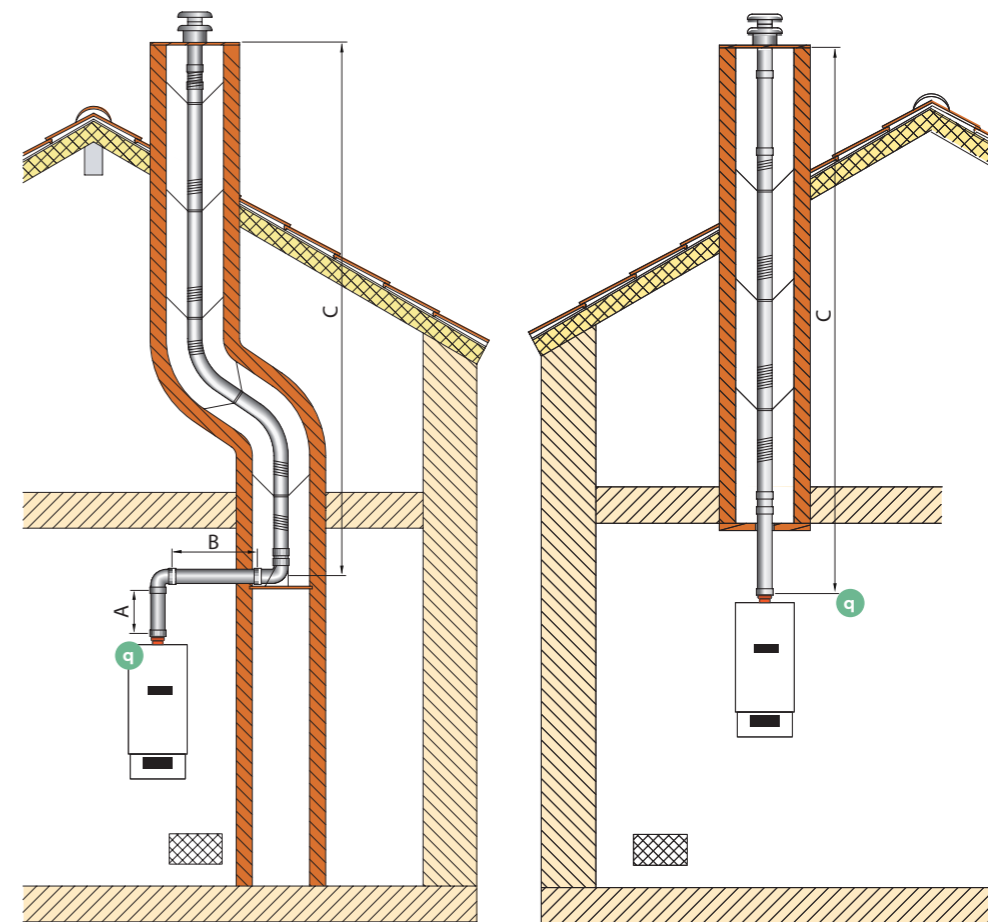

Désignation	Référence	Repère	Prix H.T.
Kit d'adaptation Ø 60/100 vers Ø 80/125	710404	q	52 €

Les pièces, autres que le kit d'adaptation, sont disponibles chez votre distributeur. Demandez la qualité spéciale condensation bénéficiant d'un avis technique de CSTB.



Comparatif des performances HTi⁷⁰



	Température ext.	HTi ⁷⁰ 6 kW mono				HTi ⁷⁰ 8 kW mono				HTi ⁷⁰ 8 kW tri				HTi ⁷⁰ 11 kW mono			
		Régime d'eau				Régime d'eau				Régime d'eau				Régime d'eau			
		30/35	40/45	47/55	55/65	30/35	40/45	47/55	55/65	30/35	40/45	47/55	55/65	30/35	40/45	47/55	55/65
Puissance calorifique maximale*	20°C	6,00	6,00	6,00	6,00	8,00	8,00	8,00	8,00	8,00	8,00	8,00	8,00	11,00	11,00	11,00	11,00
Puissance calorifique nominale**		2,72	2,73	2,71	2,72	3,81	3,81	3,78	3,79	3,81	3,81	3,78	3,79	5,80	5,82	5,83	5,78
COP nominal		6,48	4,46	3,88	2,59	8,32	5,21	4,83	3,89	8,32	5,21	4,83	3,89	6,41	4,97	3,93	3,01
Puissance calorifique maximale*	15°C	6,00	6,00	6,00	6,00	8,00	8,00	8,00	8,00	8,00	8,00	8,00	8,00	11,00	11,00	11,00	11,00
Puissance calorifique nominale**		2,80	2,84	2,81	2,83	3,94	3,92	3,95	3,93	3,94	3,92	3,95	3,93	6,00	6,02	6,01	5,98
COP nominal		6,04	4,36	3,35	2,42	7,11	5,01	4,46	3,43	7,11	5,01	4,46	3,43	6,32	4,81	3,72	2,94
Puissance calorifique maximale*	7°C	6,00	6,00	6,00	6,00	8,00	8,00	8,00	8,00	8,00	8,00	8,00	8,00	11,00	11,00	11,00	11,00
Puissance calorifique nominale**		4,06	4,05	4,27	4,19	5,72	5,62	5,86	5,92	5,89	5,76	5,86	5,92	8,95	8,97	8,96	8,97
COP nominal		4,59	3,51	3,04	2,38	4,85	3,80	3,33	2,83	4,71	3,90	3,33	2,83	4,85	3,88	3,17	2,59
Puissance calorifique maximale*	2°C	6,00	6,00	6,00	6,00	8,00	8,00	8,00	8,00	8,00	8,00	8,00	8,00	11,00	11,00	11,00	11,00
Puissance calorifique nominale**		4,41	4,40	4,25	4,58	5,82	6,06	5,82	6,28	5,96	6,06	5,94	6,28	9,19	9,29	9,48	9,20
COP nominal		3,84	3,09	2,44	2,19	3,51	3,15	2,59	2,38	3,59	3,15	2,64	2,38	3,70	2,94	2,49	2,05
Puissance calorifique maximale*	-7°C	6,00	6,00	5,70	5,50	8,00	7,76	7,45	6,85	8,00	7,76	7,45	6,85	11,00	11,00	11,00	11,00
Puissance calorifique nominale**		4,93	5,16	5,11	5,33	6,23	6,08	6,33	5,95	6,23	6,17	6,33	5,95	10,16	10,16	10,19	9,91
COP nominal		2,98	2,52	2,19	1,92	3,13	2,72	2,38	2,18	3,13	2,77	2,38	2,18	2,90	2,43	2,22	1,91
Puissance calorifique maximale*	-15°C	5,50	4,64	4,14	3,92	6,70	6,00	5,50	5,00	6,70	6,00	5,50	5,00	10,70	10,00	9,45	9,00
Puissance calorifique nominale**		4,79	4,27	3,93	3,82	5,76	5,34	5,01	4,60	5,76	5,34	5,01	4,60	9,95	9,50	9,07	8,73
COP nominal		2,45	2,22	1,95	1,76	2,53	2,31	2,05	1,82	2,53	2,31	2,05	1,82	2,46	2,26	1,96	1,76
Puissance calorifique maximale*	-20°C	5,11	3,83	3,56	3,30***	5,30	5,00	4,80	4,50***	5,30	5,00	4,80	4,50***	9,10	8,70	7,70	7,25***
Puissance calorifique nominale**		4,65	3,64	3,42	3,23***	4,88	4,60	3,51	4,32***	4,88	4,60	4,51	4,32***	8,65	8,35	7,47	7,11***
COP nominal		2,18	1,98	1,72	1,63***	2,19	1,98	1,73	1,63***	2,19	1,98	1,73	1,63***	2,19	1,99	1,71	1,60***

		HTi ⁷⁰ 11 kW tri				HTi ⁷⁰ 14 kW mono				HTi ⁷⁰ 14 kW tri			
Puissance calorifique maximale*	20°C	11,00	11,00	11,00	11,00	14,00	14,00	14,00	14,00	14,00	14,00	14,00	14,00
Puissance calorifique nominale**		5,80	5,82	5,83	5,78	7,45	7,44	7,43	7,42	7,45	7,44	7,43	7,42
COP nominal		6,41	4,97	3,93	3,01	6,36	4,67	3,96	3,21	6,36	4,67	3,96	3,21
Puissance calorifique maximale*	15°C	11,00	11,00	11,00	11,00	14,00	14,00	14,00	14,00	14,00	14,00	14,00	14,00
Puissance calorifique nominale**		6,00	6,02	6,01	5,98	7,95	7,96	7,94	7,93	7,95	7,96	7,94	7,93
COP nominal		6,32	4,81	3,72	2,94	6,34	4,61	3,72	3,18	6,34	4,61	3,72	3,18
Puissance calorifique maximale*	7°C	11,00	11,00	11,00	11,00	14,00	14,00	14,00	14,00	14,00	14,00	14,00	14,00
Puissance calorifique nominale**		8,95	8,97	8,96	8,97	10,76	10,86	10,97	10,82	10,76	10,86	10,97	10,82
COP nominal		4,85	3,88	3,17	2,59	4,64	3,76	3,11	2,60	4,64	3,76	3,11	2,60
Puissance calorifique maximale*	2°C	11,00	11,00	11,00	11,00	14,00	14,00	14,00	14,00	14,00	14,00	14,00	14,00
Puissance calorifique nominale**		9,19	9,29	9,48	9,20	11,03	10,93	11,48	10,75	11,03	10,93	11,48	10,75
COP nominal		3,70	2,94	2,49	2,05	3,43	2,83	2,53	2,13	3,43	2,83	2,53	2,13
Puissance calorifique maximale*	-7°C	11,00	11,00	11,00	11,00	14,00	14,00	13,50	12,75	14,00	14,00	13,50	12,75
Puissance calorifique nominale**		10,16	10,16	10,19	9,91	11,31	11,77	11,40	11,79	11,31	11,77	11,40	11,79
COP nominal		2,90	2,43	2,22	1,91	2,64	2,43	2,07	1,89	2,64	2,43	2,07	1,89
Puissance calorifique maximale*	-15°C	10,70	10,00	9,45	9,00	10,90	10,20	9,65	9,05	10,90	10,20	9,65	9,05
Puissance calorifique nominale**		9,95	9,50	9,07	8,73	10,25	9,69	9,26	8,78	10,25	9,69	9,26	8,78
COP nominal		2,46	2,26	1,96	1,76	2,41	2,24	1,93	1,76	2,41	2,24	1,93	1,76
Puissance calorifique maximale*	-20°C	9,10	8,70	7,70	7,25***	9,35	9,00	8,00	7,50***	9,35	9,00	8,00	7,50***
Puissance calorifique nominale**		8,98	8,73	7,47	7,11***	8,98	8,73	7,84	7,35***	8,98	8,73	7,84	7,35***
COP nominal		2,19	1,99	1,71	1,60***	2,18	1,98	1,74	1,62***	2,18	1,98	1,74	1,62***

* Puissance maximale sans dégivrage ** Puissance nominale déterminée selon la norme EN14511 *** Régime d'eau 50/60



Pompe à chaleur Air/Eau
Monobloc haute température 70°C
à modulation sur 3 niveaux de
puissance, au R290 (Sans HFC).



A+

A++

A+++

* Pour un régime de température de 35°C/55°C

Chauffage
(radiateurs ou plancher)

ECS

R290

RE 2020

TECHNOLOGIE
BAS
CARBONE

DISCRÉTION

ÉLIGIBLE AUX
AIDES
FINANCIÈRES

COP NORMATIF
JUSQU'À 4,6⁽¹⁾

COMPRESSEUR
GARANTI 5 ANS⁽²⁾



Conception

- Conception, développement et fabrication en France, le savoir-faire français allié à des usines implantées sur notre territoire.
- Monobloc pour une installation facilitée, simple liaison hydraulique entre la PAC et le pilote, pas de manipulation de fluide et donc pas besoin de CERFA.
- Monophasé et triphasé selon les modèles.

Destination

- Pour la maison de maître, le logement collectif en neuf RE 2020 ou RE2020/25, le tertiaire et les applications industrielles.
- Pour le neuf comme pour la rénovation.
- S'adapte à tous les émetteurs, haute, moyenne, basse température.
- S'installe en remplacement d'une ancienne chaudière et ne nécessite pas le remplacement des radiateurs haute température en place.

Performances

- La température d'eau est assurée jusqu'à 70°C sans appoint pour une utilisation sur tous types d'émetteurs, ainsi que pour les cycles antilégionellose.
- Haut Rapport de Compression pour 3 niveaux de puissance (2 niveaux de puissance pour la HRC⁷⁰ 20/40/80kW).
- Puissance modulaire : combinaison innovante de 2 compresseurs à haut rendement.
- Large gamme de puissance de 17 à 80kW.
- Installation en cascade jusqu'à 160kW.
- COP exceptionnel permettant jusqu'à 80% d'économies sur le chauffage.
- Fonctionne en thermodynamique jusqu'à -20°C d'air extérieur.

Confort & durabilité

- Pilotage à distance avec la connectivité.
- Construction robuste avec une structure en panneaux acier anticorrosion et protection anti-UV, échangeur tout inox, évaporateur avec traitement anticorrosion, compresseur scroll haut rendement et fiabilité des organes électriques et électroniques.
- 4 pieds amortisseurs réglables sous le socle.

La technologie au service du silence

- Montage sur plots antivibratiles pour plus de silence.
- Pavillon profilé antibruit pour un meilleur rendement aérodynamique du ventilateur.
- Isolation phonique du compartiment compresseur.

Environnement

- Le R290 utilisé dans nos PAC est un gaz non fluoré à faible impact environnemental (PRG=3) non soumis à la F-GAS.

Mise en œuvre

- Kit complet PAC + Pilote + Liaison hydraulique comprenant le filtre ainsi que 2 durites (1,50 m)
- Évacuation des condensats prévue grâce à son orifice de raccordement vers l'arrière.
- Raccordement électrique simple et intuitif.
- Solution d'intégration pour chaque bâtiment.
- Maintenance aisée, accessibilité rapide des composants.

Économies

- Éligibles aux aides financières / Prime EDF.
- Fonctionne avec ou sans appoint (gaz, électricité...) selon les configurations d'installation.

Émission sonore de l'unité extérieure de 17kW

Les diagrammes ci-contre montrent la pression acoustique à 5 m +7°C / 45°C
Mesures en directivité 2.

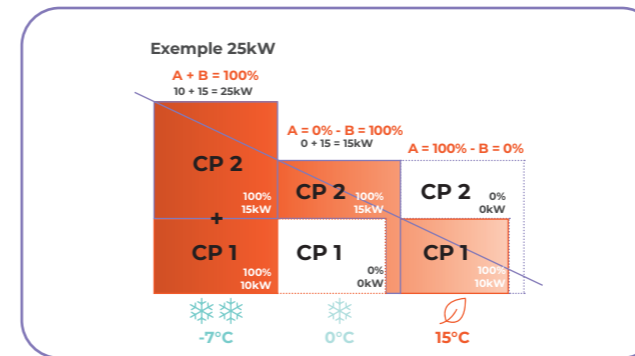
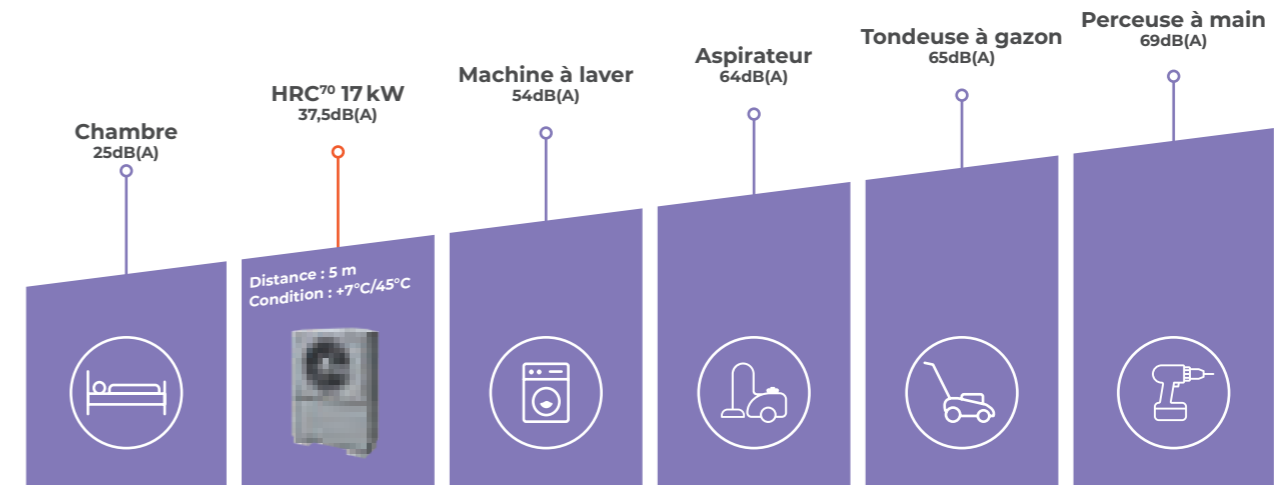
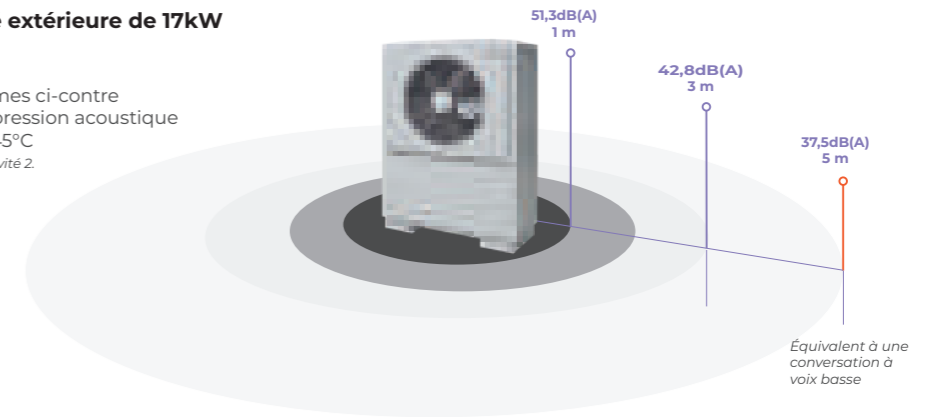

- En mi-saison, HRC⁷⁰ ajuste sa puissance et sa température de façon optimale.
- En plein hiver, HRC⁷⁰ délivre sa pleine puissance à haute température pour assurer le confort.

❄️ par grand froid ❄️ aux premiers froids 🍂 en mi-saison



Schéma d'une HRC⁷⁰

- Ventilateur de grand diamètre à faible vitesse avec pales aérodynamiques et moteur très basse consommation
- Coffret électrique de raccordement facile d'accès fiable et simple à utiliser
- Quatre pieds amortisseurs réglables
- 2 compresseurs spiro-orbitaux

(1) Selon modèles.
(2) Compresseur garanti 5 ans sous réserve du respect des conditions de garantie stipulées dans les CGV du tarif en vigueur.
(3) Certification valable uniquement sur le mode chauffage.

HRC⁷⁰ - PREMIUM+

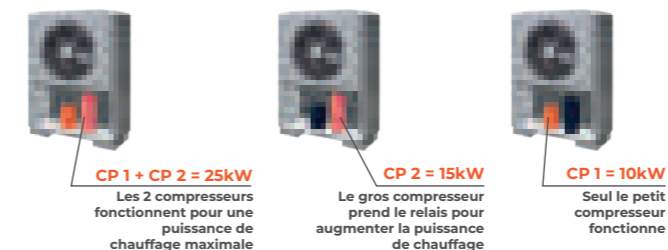
Pompe à Chaleur Air/Eau Monobloc haute température 70°C, pilote multifonctions et adaptable à toutes configurations, chauffage et ECS déportée.

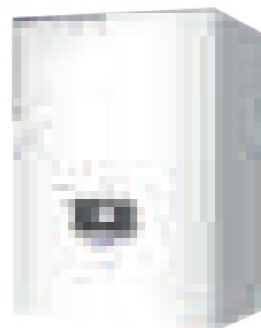

COP NORMATIF
JUSQU'À 4,6⁽¹⁾

COMPRESSEUR
GARANTI 5 ANS⁽²⁾



Compatible avec :

- ▶ HRC⁷⁰ 17kW mono et tri
- ▶ HRC⁷⁰ 20 & 25kW tri

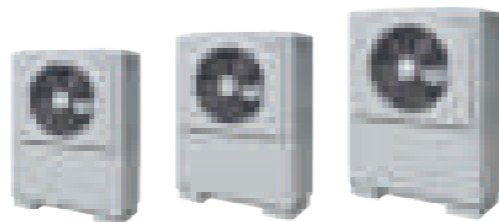

* Pour un régime de température de 35°C/55°C

Chauffage (radiateurs ou plancher) circuit de série + 1 en option

ECS déportée (préparateur PEJ)



** Avec option pour faire les 2.
Kit optionnel Réf 753105, pour faire un 2^{ème} circuit à température identique et gérer ainsi chauffage sur radiateurs et ECS.

« Idéal en rénovation avec de nombreuses possibilités de raccordements hydrauliques. »



Solution chauffage + ECS ?

- Sélectionner les accessoires : kit 2ème circuit + sonde ECS (en mettant les codes correspondant)
- Sélectionner le ballon qui répond à vos attentes : voir ballons PEJ et VS p. 256-257

Conception

- Nombreuses possibilités de raccordements hydrauliques pour gérer plusieurs circuits.
- Monobloc pour une installation facilitée, simple liaison hydraulique entre la PAC et le pilote, pas de manipulation de fluide et donc pas besoin de CERFA.

Destination

- Pour la maison de maître, ancienne, projet de rénovation ainsi que le tertiaire et les applications industrielles.
- S'installe en remplacement ou en accompagnement d'une ancienne chaudière et ne nécessite pas le remplacement des radiateurs haute température en place.

Performances

- La température d'eau est assurée jusqu'à 70°C sans appoint pour une utilisation sur tous types d'émetteurs, ainsi que pour les cycles antilégionellose.
- Haut Rapport de Compression pour 3 niveaux de puissance (2 niveaux de puissance pour la HRC⁷⁰ 20kW).
- Puissance modulaire : combinaison innovante de 2 compresseurs à haut rendement pour toujours ajuster l'offre à la demande.
- COP exceptionnel permettant jusqu'à 80% d'économies sur le chauffage.
- Fonctionne en thermodynamique jusqu'à -20°C d'air extérieur.

Confort & durabilité

- Silencieuse, grâce à une conception minutieuse (voir schéma p.205).
- Évolutif aux besoins pour couvrir plusieurs circuits.
- Pilotage à distance avec la connectivité (en option).
- Appoint électrique 6kW étagé intégré (2, 4 et 6kW) mono ou tri.

- Construction robuste avec une structure en panneaux acier anticorrosion et protection anti-UV, échangeur tout inox, évaporateur avec traitement anticorrosion, compresseur scroll haut rendement et fiabilité des organes électriques et électroniques.

Mise en œuvre

- Kit complet PAC + Pilote + Liaison hydraulique comprenant le filtre ainsi que 2 durites (1,50 m).
- Circuits indépendants - Durée de vie prolongée.
- Évacuation des condensats prévue grâce à son orifice de raccordement vers l'arrière.
- Raccordement électrique simple et intuitif.
- Maintenance aisée, accessibilité rapide des composants.

Environnement

- Le R290 utilisé dans nos PAC est un gaz non fluoré à faible impact environnemental (PRG=3) non soumis à la F-GAS.

Économies

- Éligibles aux aides financières / Prime EDF.
- Fonctionne avec ou sans chaudière d'appoint (gaz, électricité...) selon les configurations d'installation.

Caractéristiques

Pompe à chaleur	HRC ⁷⁰ 17kW/3 mono	HRC ⁷⁰ 17kW/3 tri	HRC ⁷⁰ 20kW/3 tri	HRC ⁷⁰ 25kW/3 tri
Classe énergétique 35°C/55°C	A++/A++	A++/A++	A++/A++	A++/A+
SCOP 35°C/55°C	3,85/3,2	4,2/3,19	4,18/3,3	3,83/3,04
Rendement saisonnier 35°C/55°C ETAS (ηs)	%	151%/125%	165%/125%	164%/129%
Puissance calorifique maxi à -7°C/35°C	kW	14	14	15,5
Puissance calorifique maxi à -7°C/65°C	kW	12	12	14,5
Puissance calorifique nominale à +7°C/35°C (EN14511)	kW	7,8	7,9	10,9
COP à +7°C/35°C nominal (EN14511)	-	4,4	4,9	4,6
Niveau de pression acoustique nominal (à 5 m directivité 2)	dB(A)	37,3	37,3	39,2
Niveau de puissance (ERP +7°C/55°C)	dB(A)	66	66	67
Plage d'air extérieur	°C	-20 à +40	-20 à +40	-20 à +40
Alimentation électrique	V	230 mono	400 tri	400 tri
Disjoncteur de protection	A	40 mono	16 tétrapolaire	16 tétrapolaire
Courbe du disjoncteur	-	D	D	D
Puissance électrique maxi	kVA	7,5	7,5	9,5
Mode de régulation de la puissance	-	Vitesse fixe étagée 2 compresseurs		
Étages de puissance	-	3	2	3
Démarrage progressif	-	oui	non	oui de série (uniquement sur compresseur 2)
Section mini de câble de puissance	mm ²	3G 10mm ²	5G 4mm ²	5G 6mm ²
Dimensions (H x L x P)	mm	1713 x 1035 x 561	1713 x 1035 x 561	1713 x 1035 x 561
Poids sans eau	kg	219	214	226
Débit nominal	l/h	2000	2000	2450
Fluide frigorigène	kg	0,9	0,9	0,9
Raccordement hydraulique	mm	26/34 mâle	26/34 mâle	26/34 mâle

Pilote	PREMIUM+	
Section mini de câble de puissance	mm ²	5G 2,5 tri / 3G 6 mono
Disjoncteur de protection de puissance	A	16 tétrapolaire / 32 mono
Courbe du disjoncteur	-	C
Alimentation électrique	V	400V tri ou 230 mono
Bouteille multifonctions	L	38 (intégrée dans le pilote)
Dimensions du pilote (H x L x P) / Poids à vide du pilote	mm/kg	789 x 590 x 420 / 47
Raccordements hydrauliques	mm	26/34 mâle
Raccordement chaudière	-	✓
Appoint électrique (de série)	kW	0/2/4/6kW mono ou tri
Découplage des circuits	-	✓



Schéma du pilote PREMIUM+

- 1 Circulateur chauffage ECS
- 2 Bouteille multifonctions 38L isolée
- 3 Soupape de sécurité
- 4 Capteur de pression
- 5 Module de distribution hydraulique en fonte
- 6 Purgeur d'air
- 7 Circulateur PAC
- 8 Appoint électrique 6kW étagé

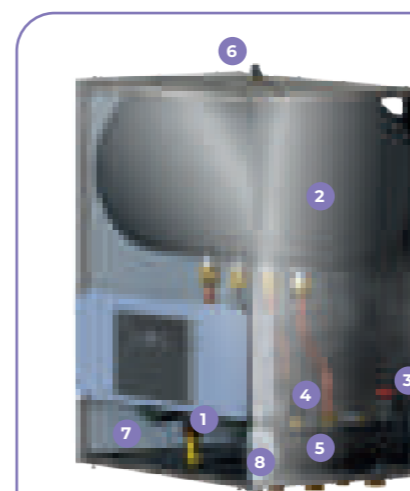

Retrouvez les coordonnées du service intuitis p.180

(1) Selon modèles.
(2) Compresseur garanti 5 ans sous réserve du respect des conditions de garantie stipulées dans les CGV du tarif en vigueur.
(3) Certification valable uniquement sur le mode chauffage.

HRC⁷⁰ - PREMIUM+

RÉFÉRENCES ET ACCESSOIRES

HRC⁷⁰ - Installations domestiques de 17 à 25kW - PREMIUM+ - kit hydraulique

Désignation	Classe énergétique & ETAS 35°/55°C	Puissance calorifique Maxi à -7°/65°C	Référence	Prix H.T.
HRC⁷⁰ / PREMIUM				
HRC ⁷⁰ 17kW /3 mono Premium+*	A+/A+ 151%/125%	12 kW	151431	17 170 €
HRC ⁷⁰ 17kW /3 tri Premium+*	A+/A+ 165%/125%	12 kW	151436	16 172 €
HRC ⁷⁰ 20kW /3 tri Premium+*	A+/A+ 164%/129%	14,5 kW	151446	17 828 €
HRC ⁷⁰ 25kW /3 tri Premium+*	A+/A+ 150%/119%	17,5 kW	151451	19 539 €

* Le pilote est équipé pour raccorder hydrauliquement une chaudière. Celui-ci assure la demande de démarrage et la demande d'arrêt à la chaudière à l'aide d'une liaison filaire non fournie.

NB : Les ensembles sont livrés avec une sonde extérieure de série. Cela permet d'obtenir + 2% sur la valeur ETAS.

Éco-participation de 6,67 € H.T. unitaire à ajouter. Voir Conditions Générales de Vente.

Régulateur des pompes à chaleur intuis : Classe VI grâce à la présence d'un thermostat livré de série

Schéma de principe des solutions⁽¹⁾ : HRC⁷⁰ - PREMIUM+

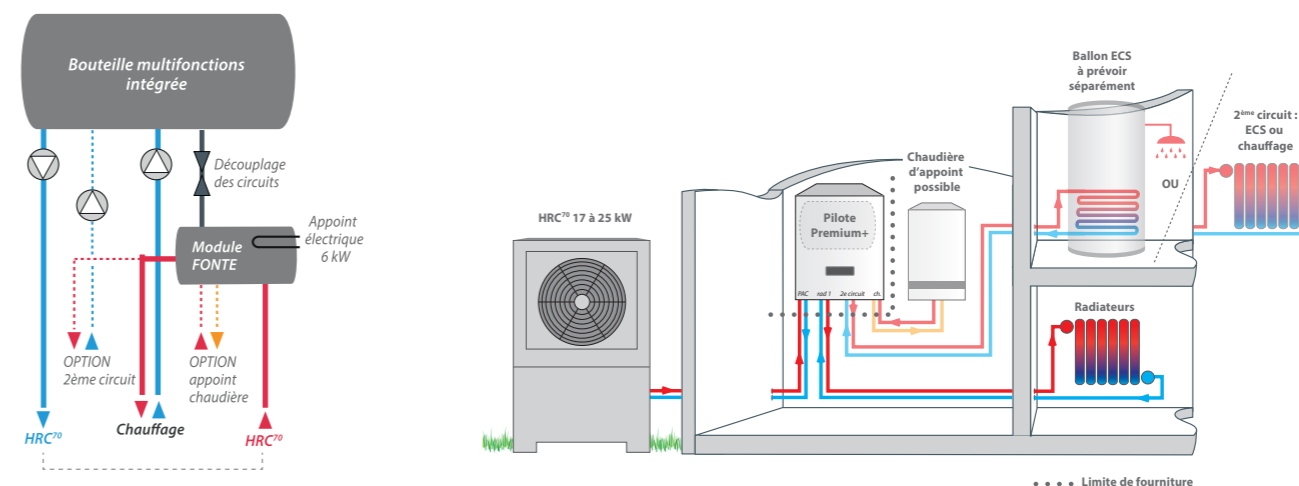

(1) Se reporter aux notices pour la géométrie des raccords.

PAC + pilote + kit hydraulique inclus
Référence 151431



Pour un complément d'installation,
voir la liste des accessoires ci-contre.

Descriptif	Unité extérieure PAC					Unité intérieure pilote PREMIUM+			
	751004	753102	754103	754208	754210	710111	710014	710118	741003
Radiateurs									
1 circuit radiateurs									
1 circuit radiateurs + 1 circuit ECS									
2 circuits radiateurs									
2 circuits radiateurs + 1 circuit ECS									
3 circuits radiateurs									
Plancher chauffant									
1 circuit plancher chauffant						x1			
1 circuit plancher chauffant + 1 circuit ECS									
2 circuits plancher chauffant						x2			
Radiateurs + Plancher chauffant									
1 circuit radiateurs + 1 circuit plancher chauffant									
1 circuit radiateurs + 1 circuit plancher chauffant + 1 circuit ECS						x1			

Légende : Incompatible Recommandé Indispensable Optionnel

Circuits additionnels	Contrôle des circuits			Connectivité		Ballon réchauffeur sanitaire Préparateur ECS			Accessoires circuits hydrauliques						
	753105	411002	411003	754211	751009	770001	710029	770002	730078	341111	341106	-	710124	710125	710132
Kit 2 ^{ème} circuit à température identique Premium+															
Thorix ÉVOLUTION 1C + Sonde extérieure															
Thorix ÉVOLUTION 2C + sonde extérieure															
Kit 2 ^{ème} circuit Premium+ par Thorix 1C															
Sonde d'ambiance avec afficheur															
TH RNC/2 radio : thermostat d'ambiance sans fil non chromoprotionnel															
Sonde ECS / piscine / cascade															
Passerelle Thermo-Net (uniquement avec TH RNC/2)															
Kit Modbus - CET/PAC															
PEJ 200															
PEJ 270															
Préparateur VS 300 à 3000 L															
Vanne filtre 3/4"															
Vanne filtre 1"															
Vanne filtre 1" 1/4															

HRC⁷⁰ - Z1 MONOPAC

Pompe à Chaleur Air/Eau monobloc
Haute température 70°C, pilote
multifonctions et multiusages
assurant chauffage et ECS.



COP NORMATIF
JUSQU'À 4,5⁽¹⁾



Compatible avec :

- ▶ HRC⁷⁰ 17 mono et tri
- ▶ HRC⁷⁰ 20, 25, 32 et 40kW tri V

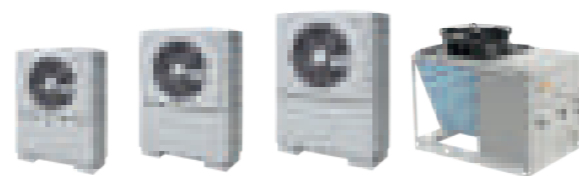

A+
A++

* Pour un régime de température de 35°C/55°C

Chauffage
(radiateurs ou plancher)
1 circuit de série + 2 en option
selon configuration

ECS déportée
(préparateur PEJ[®]
et VS)

« Multifonctions, multiraccords hydrauliques,
un pilote pour toutes les applications gérant
les puissances intermédiaires. »

Conception

- S'adapte parfaitement à une installation existante et peut se raccorder à une chaudière en place en rôle d'appoint.
- Nombreuses possibilités de raccords hydrauliques pour gérer plusieurs circuits.
- Monobloc pour une installation facilitée, simple liaison hydraulique entre la PAC et le pilote, pas de manipulation de fluide et donc pas besoin de CERFA.

Destination

- Pour la maison de maître, récente, neuve RE2020, rénovation ainsi que le tertiaire et les applications industrielles.
- Convient parfaitement à un projet neuf avec un chauffage à basse température (plancher ou plafond chauffant, radiateurs basse température) ou radiateurs haute température en rénovation.
- S'installe en remplacement d'une ancienne chaudière et ne nécessite pas le remplacement des radiateurs haute température en place.

Performances

- La température d'eau est assurée jusqu'à 70°C sans appoint pour une utilisation sur tous types d'émetteurs, ainsi que pour les cycles antilégionellose (avec la sonde ECS).
- Haut Rapport de Compression pour 3 niveaux de puissance (2 niveaux de puissance pour la HRC⁷⁰ 20kW).
- Puissance modulaire : combinaison innovante de 2 compresseurs à haut rendement pour toujours ajuster l'offre à la demande.
- COP exceptionnel permettant jusqu'à 80% d'économies sur le chauffage.
- Fonctionne en thermodynamique jusqu'à -20°C d'air extérieur.

Confort & durabilité

- Silencieuse, grâce à une conception minutieuse (voir schéma p. 205).
- Découplage hydraulique du circuit PAC et chauffage.
- Évolutif aux besoins pour couvrir plusieurs circuits.
- Pilotage à distance avec la connectivité (en option).
- Appoint électrique 6kW étagé (2, 4 et 6kW) mono ou tri en option.
- Construction robuste avec une structure en panneaux acier anticorrosion et protection anti-UV, échangeur tout inox, évaporateur avec traitement anticorrosion, compresseur scroll haut rendement et fiabilité des organes électriques et électroniques.

Mise en œuvre

- Circuits indépendants - Durée de vie prolongée.
- Bouteille de découplage multifonctions de 78L pour une multitude de configurations.
- Gère jusqu'à 4 circuits directs ou 1 circuit direct et 1 circuit mélangé par vanne 3 voies.
- Pré-raccordement pour chaudière prévu.
- Évacuation des condensats prévue grâce à son orifice de raccordement vers l'arrière.
- Raccordement électrique simple et intuitif.
- Maintenance aisée, accessibilité rapide des composants.

Environnement

- Le R290 utilisé dans nos PAC est un gaz non fluoré à faible impact environnemental (PRG=3) non soumis à la F-GAS.

Économies

- Éligibles aux aides financières / Prime EDF.
- Fonctionne avec ou sans chaudière d'appoint (gaz, électricité...) selon les configurations d'installation.

Caractéristiques

Pompe à chaleur		HRC ⁷⁰ 17kW/3 mono	HRC ⁷⁰ 17kW/3 tri	HRC ⁷⁰ 20kW/3 tri	HRC ⁷⁰ 25kW/3 tri	HRC ⁷⁰ 32kW/3 tri	HRC ⁷⁰ 40kW tri V
Classe énergétique 35°C/55°C		A++/A++	A+/A++	A+/A++	A++/A+	A++/A+	A++/A++
SCOP 35°C/55°C		3,85/3,2	4,2/3,19	4,18/3,3	3,83/3,04	3,85/3,09	3,9/3,25
Rendement saisonnier 35°C/55°C ETAS (ηs)	%	151%/125%	165%/125%	164%/129%	150%/119%	151%/121%	153%/127%
Puissance calorifique maxi à -7°C/35°C	kW	14	14	15,5	18,5	23	30
Puissance calorifique maxi à -7°C/65°C	kW	12	12	14,5	17,5	20,5	27,5
Puissance calorifique nominale à +7°C/35°C (EN14511)	kW	7,8	7,9	10,9	10,9	13,54	20,25
COP à +7°C/35°C nominal (EN14511)	-	4,4	4,9	4,6	4,6	4,57	4,64
Niveau de pression acoustique nominal (à 5m directivité 2)	dB(A)	37,3	37,3	39,2	38,8	41,8	38,4
Niveau de puissance (ERP +7°C/55°C)	dB(A)	66	66	67	72	70	61
Plage d'air extérieur	°C	-20 à +40	-20 à +40	-20 à +40	-20 à +40	-20 à +40	-20 à +40
Alimentation électrique	V	230 mono	400 tri	400 tri	400 tri	400 tri	400 tri
Disjoncteur de protection	A	40 mono	16 tétrapolaire	16 tétrapolaire	20 tétrapolaire	32 tétrapolaire	32 tétrapolaire
Courbe du disjoncteur	-	D	D	D	D	D	D
Puissance électrique maxi	kVA	7,5	7,5	9,5	11,5	14,5	17,6*
Mode de régulation de la puissance	-	Vitesse fixe étagée 2 compresseurs			Vitesse fixe étagée deux compresseurs		
Étages de puissance	-	3	3	2	3	3	2
Démarrage progressif	-	oui	non	non	oui	oui	oui
Section mini de câble de puissance	mm ²	3G 10mm ²	5G 4mm ²	5G 4mm ²	5G 6mm ²	5G 6mm ²	5G 6mm ²
Dimensions (H x L x P)	mm	1713 x 1035 x 561	1713 x 1035 x 561	1713 x 1035 x 561	1713 x 1035 x 561	1713 x 1235 x 561	1545 x 1630 x 1200
Poids sans eau	kg	219	214	226	228	270	425
Débit nominal	l/h	2000	2000	2450	3000	3750	4700
Fluide frigorigène	kg	0,9	0,9	0,9	0,9	1,4	3,2
Raccordement hydraulique	mm	26/34 mâle	26/34 mâle	26/34 mâle	26/34 mâle	33/42 mâle	40/49 mâle

*PAC non gainée

Pilote		Z1
Section mini de câble de puissance	mm ²	3G 2.5 mono
Disjoncteur de protection de puissance	A	10 mono
Courbe du disjoncteur	-	C
Alimentation électrique	V	230 mono
Bouteille multifonctions	L	78
Dimensions du pilote (H x L x P) / Poids à vide du pilote	mm /kg	1512 x 410 x 536 / 50
Raccordements hydrauliques	mm	40/49 mâle
Raccordement chaudière	-	✓
Appoint électrique, alimentation séparée (optionnel)	kW	0/2/4/6kW mono ou tri
Découplage des circuits	-	✓

Schéma d'un pilote Z1

- 1 Clapet anti retour
- 2 Circulateur PAC
- 3 Vanne de barrage
- 4 Capteur de pression
- 5 Purgeur automatique
- 6 Soupape de sécurité
- 7 Clapet anti-retour
- 8 Circulateur de distribution
- 9 Bornier de raccordement
- 10 Carte de gestion des circuits
- 11 Bouteille 78L multifonctions



(1) Selon modèles.
(2) Certification valable uniquement sur le mode chauffage.
(3) Ne concerne pas tous les PEJ.

HRC⁷⁰ - Z2 MONOPAC

Nouveau

Pompe à Chaleur Air/Eau Monobloc Haute température 70°C, pilote multifonctions assurant chauffage et ECS



COP NORMATIF de 4,2



Pilote Z2 monopac compatible avec :

► HRC⁷⁰ 80kW tri V



A+
A++

* Pour un régime de température de 35°C/55°C

Chauffage (radiateurs ou plancher/plafond) selon configuration

ECS déportée (préparateur VS)

« Simplicité et modularité pour des installations complexes, pilote idéal pour le petit collectif et le tertiaire »

Conception

- Régulation indépendante fixée au mur.
- S'adapte parfaitement à une installation existante. Peut se raccorder à une chaudière qui prend alors le rôle d'appoint.
- Nombreuses possibilités de raccordements hydrauliques pour gérer plusieurs circuits.
- Monobloc pour une installation facilitée, simple liaison hydraulique entre la PAC et le pilote, pas de manipulation de fluide et donc pas besoin de CERFA.

Destination

- Pour le résidentiel collectif, récent, neuf RE2020, RE2020/25, et en projet de rénovation ainsi que pour le tertiaire et les applications industrielles.
- S'adapte à tous les émetteurs, haute, moyenne, basse température.

Performances

- La température d'eau est assurée jusqu'à 70°C sans appoint pour une utilisation sur tous types d'émetteurs, ainsi que pour les cycles antilégionellose (avec la sonde ECS).
- Haut Rapport de Compression pour 2 niveaux de puissance
- Puissance modulaire : combinaison innovante de 2 compresseurs à haut rendement pour toujours ajuster la puissance aux besoins et aux conditions extérieures.
- COP exceptionnel permettant jusqu'à 80% d'économies sur le chauffage.
- Fonctionne en thermodynamique jusqu'à -20°C d'air extérieur.

Confort & durabilité

- Discrète grâce à une conception minutieuse, deux compresseurs spiro-orbitaux montés sur plots anti-vibratiles. Pavillon profilé anti-bruit pour un meilleur rendement aéraulique du ventilateur. 4 pieds amortisseurs réglables sous le socle. Isolation phonique du compartiment du compresseur.
- Découplage hydraulique des circuits PAC et émetteurs.
- Pilotage à distance grâce à la connectivité (en option).
- Cuve tampon de 200 L.
- Construction robuste avec une structure en panneaux acier anticorrosion et protection anti-UV, échangeur tout inox, évaporateur avec traitement anti-corrosion, compresseur scroll haut rendement et fiabilité des organes électriques et électroniques.

Mise en œuvre

- Circuits indépendants – Durée de vie prolongée.
- Multifonctions gérant : circuits de chauffage, préparateur ECS et appoint chaudière.
- Pré-raccordement intégré pour deuxième circuit.
- Solution d'intégration pour chaque bâtiment.
- Raccordement électrique simple et intuitif.
- Maintenance aisée, tout est accessible rapidement.

Environnement

- Le R290 utilisé dans nos PAC est un gaz non fluoré à faible impact environnemental (PRG=3) non soumis à la F-GAS.

Économies

- Éligible aux aides financières.
- Fonctionne avec ou sans appoint (gaz, électricité...) selon les configurations d'installation.

Caractéristiques

Pompe à chaleur		HRC ⁷⁰ 80kW tri V
Classe énergétique 35/55°C		A+ / A+
SCOP 35/55°C		3,52 / 2,96
Rendement saisonnier 35°C/55°C - ETAS (s)	%	138% / 115%
Puissance calorifique maxi à -7°C/35°C	kW	54
Puissance calorifique maxi à -7°C/65°C	kW	51
Puissance calorifique nominale à +7°C/35°C (EN14511)	kW	45,92
COP à +7°C/35°C nominal (EN14511)	-	4,2
Niveau de pression acoustique nominal (à 5m de directivité 2)	dB(A)	39,5
Niveau de puissance (ERP +7°C/55°C)	dB(A)	71
Plage d'air extérieur	°C	-20 à +40
Alimentation électrique	V	400 tri
Disjoncteur de protection	A	63 tétrapolaire*
Courbe du disjoncteur	-	D
Puissance électrique maxi	kVA	43,1*
Mode de régulation de la puissance	-	Variable
Étages de puissance	-	2
Démareur progressif	-	Oui
Section mini de câble de puissance	mm ²	5G 16 mm ² **
Dimension (HxLxP)	mm	1545 x 1200 x 2700
Poids sans eau	kg	645
Débit d'eau nominal	l/h	11000
Fluide frigorigène	kg	4,5
Raccordement hydraulique	mm	40/49 mâle

*PAC non gainée - ** Les sections données sont indicatives. Elles doivent être vérifiées et adaptées si besoin selon les conditions d'installation et en fonction des normes en vigueur. Si la longueur du câble excède 15m ou si le réseau est susceptible d'accuser des baisses de tension supérieures à 10V, utiliser un câble de section supérieure.

Caractéristiques

Pilote	Z2	
Section mini de câble de puissance	mm ²	3G 1,5 mono
Disjoncteur de protection de puissance	A	2 mono
Courbe du disjoncteur	-	C
Alimentation électrique	V	230 mono
Dimensions du pilote (H x L x P) / Poids	mm/kg	Boîtier de régulation : 629x455x171 / 9 Cuve 200L : 1422x775 ø610 / 81
Raccordements hydrauliques	mm	4x 66/76 - 4x 40/49
Raccordement chaudière	-	✓
Appoint électrique	kW	X
Découplage des circuits	-	✓



Schéma du pilote Z2

- 1 Purgeur automatique
- 2 Soupape de sécurité
- 3 Capteur de pression
- 4 Sonde de température
- 5 Ballon 200L multifonctions
- 6 Vanne de barrage
- 7 Vanne de vidange
- 8 Bornier de raccordement
- 9 Carte de gestion des circuits



⁰certification valable uniquement sur le mode chauffage

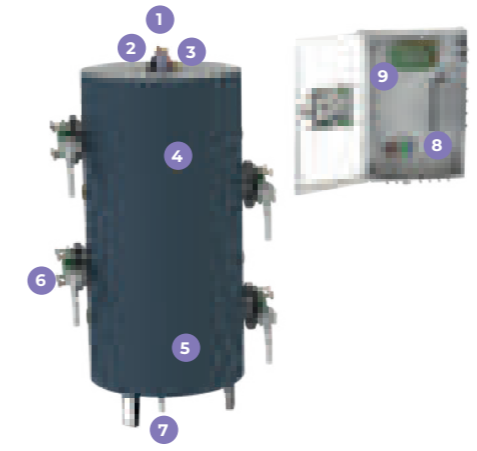

HRC⁷⁰ - Z1 & Z2 MONOPAC

RÉFÉRENCES ET ACCESSOIRES

HRC⁷⁰ - Installations domestiques de 17 à 80kW, Z1/Z2, kit hydraulique

Désignation	Classe énergétique & ETAS 35°/55°C	Puissance calorifique Maxi à -7°/65°C
HRC ⁷⁰ 17kW /3 mono Z1	A ⁺⁺ /A ⁺⁺ 151%/125%	12 kW
HRC ⁷⁰ 17kW /3 tri Z1	A ⁺⁺ /A ⁺⁺ 165%/125%	12 kW
HRC ⁷⁰ 20kW /3 tri Z1	A ⁺⁺ /A ⁺⁺ 164%/129%	14,5 kW
HRC ⁷⁰ 25kW /3 tri Z1	A ⁺⁺ /A ⁺⁺ 150%/119%	17,5 kW
HRC ⁷⁰ 32kW /3 tri Z1	A ⁺⁺ /A ⁺ 151%/121%	21 kW
HRC ⁷⁰ 40kW /3 tri Z1	A ⁺⁺ /A ⁺⁺ 153%/127%	27,5 kW
HRC ⁷⁰ 80kW /3 tri Z2	A ⁺ /A ⁺ 157%/127%	51 kW

NB : Les ensembles sont livrés avec une sonde extérieure de série. Cela permet d'obtenir + 2% sur la valeur ETAS.

Éco-participation de 6,67 € H.T. unitaire à ajouter. Voir Conditions Générales de Vente.

Référence	Prix H.T.
151433	18 400 €
151439	18 200 €
151449	19 800 €
151459	21 000 €
151461	23 697 €
151476	Consultez votre interlocuteur intuis
151330	Consultez votre interlocuteur intuis

Schémas de principe des solutions⁽¹⁾ : HRC⁷⁰ pilote Z1

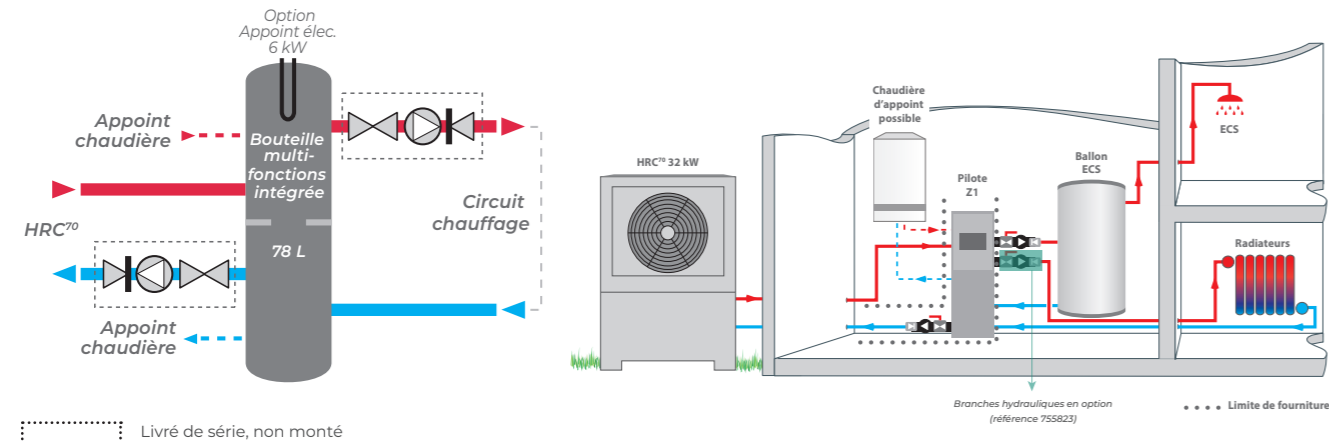

Livré de série, non monté

(1) Se reporter aux notices pour la géométrie des raccords.

Schémas de principe des solutions⁽¹⁾ : HRC⁷⁰ pilote Z2

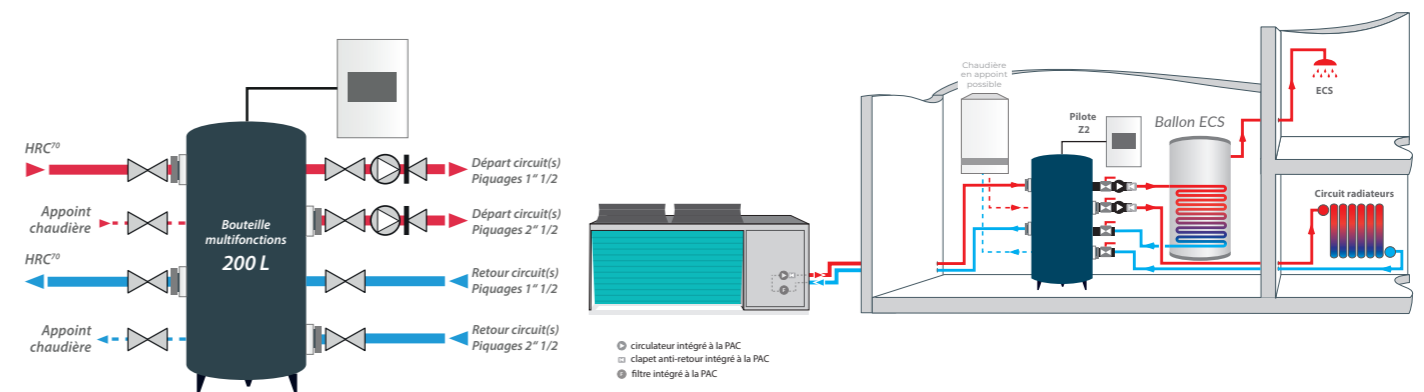

(1) Se reporter aux notices pour la géométrie des raccords.

HRC⁷⁰ - Z1 CASCADE

Pompe à Chaleur Air/Eau monobloc haute température 70°C, pilote multifonctions et multiusages assurant chauffage et ECS.



COMPRESSEUR GARANTI 5 ANS⁽¹⁾



Compatible avec les cascades suivantes :

- HRC⁷⁰ 40 (2x20kW), 50 (2x25kW), 64 (2x32kW), 75 (3x25kW), 96 (3x32kW)

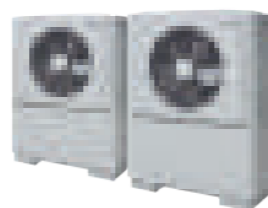

A+
A++

* Pour un régime de température de 35°C/55°C

Chauffage (radiateurs ou plancher) selon configuration

ECS déportée (préparateur PEJ et VS)

« Multifonctions, multiraccords hydrauliques, un pilote pour toutes les applications gérant les puissances intermédiaires. »

Conception

- S'adapte parfaitement à une installation existante et peut se raccorder à une chaudière en place en rôle d'appoint.
- Nombreuses possibilités de raccordements hydrauliques pour gérer plusieurs circuits.
- Monobloc pour une installation facilitée, simple liaison hydraulique entre la PAC et le pilote, pas de manipulation de fluide et donc pas besoin de CERFA.

Destination

- Pour la maison de maître, récente, neuve RE2020, rénovation ainsi que le tertiaire et les applications industrielles.
- Convient parfaitement à un projet neuf avec un chauffage à basse température (plancher ou plafond chauffant, radiateurs basse température) ou radiateurs haute température en rénovation.
- S'installe en remplacement d'une ancienne chaudière et ne nécessite pas le remplacement des radiateurs haute température en place.

Performances

- La température d'eau est assurée jusqu'à 70°C sans appoint pour une utilisation sur tous types d'émetteurs, ainsi que pour les cycles antilégionellose (avec la sonde ECS).
- Haut Rapport de Compression pour 3 niveaux de puissance (2 niveaux de puissance pour la HRC⁷⁰ 20kW).
- Puissance modulaire : combinaison innovante de 2 compresseurs à haut rendement pour toujours ajuster l'offre à la demande.
- COP exceptionnel permettant jusqu'à 80% d'économies sur le chauffage.
- Fonctionne en thermodynamique jusqu'à -20°C d'air extérieur.

Confort & durabilité

- Silencieuse, grâce à une conception minutieuse (voir schéma p. 205).
- Découplage hydraulique du circuit PAC et chauffage.
- Évolutif aux besoins pour couvrir plusieurs circuits.
- Pilotage à distance avec la connectivité (en option).
- Appoint électrique 6kW étagé (2, 4 et 6kW) mono ou tri en option.
- Construction robuste avec une structure en panneaux acier anticorrosion et protection anti-UV, échangeur tout inox, évaporateur avec traitement anticorrosion, compresseur scroll haut rendement et fiabilité des organes électriques et électroniques.

Mise en œuvre

- Circuits indépendants - Durée de vie prolongée.
- Bouteille de découplage multifonctions de 78L pour une multitude de configurations.
- Gère jusqu'à 4 circuits directs ou 1 circuit direct et 1 circuit mélangé par vanne 3 voies.
- Pré-raccordement pour chaudière prévu.
- Évacuation des condensats prévue grâce à son orifice de raccordement vers l'arrière.
- Raccordement électrique simple et intuitif.
- Maintenance aisée, accessibilité rapide des composants.

Environnement

- Le R290 utilisé dans nos PAC est un gaz non fluoré à faible impact environnemental (PRG=3) non soumis à la F-GAS.

Économies

- Éligibles aux aides financières / Prime EDF.
- Fonctionne avec ou sans chaudière d'appoint (gaz, électricité...) selon les configurations d'installation.

Caractéristiques

Pompe à chaleur		HRC ⁷⁰ 40 kW tri Z1 Cascade (2x20)	HRC ⁷⁰ 50 kW tri Z1 Cascade (2x25)	HRC ⁷⁰ 64 kW tri Z1 Cascade (2x32)	HRC ⁷⁰ 75 kW tri Z1 Cascade (3x25)	HRC ⁷⁰ 96 kW tri Z1 Cascade (3x32)
Classe énergétique 35°C/55°C		A++ / A++	A++ / A+	A++ / A+	A++ / A+	A++ / A+
SCOP 35°C/55°C		4,18/3,3	3,83/3,04	3,85/3,09	3,83/3,04	3,85/3,09
Rendement saisonnier 35°C/55°C ETAS (η _s)	%	164% / 129%	150% / 119%	151% / 121%	150% / 119%	151% / 121%
Puissance calorifique maxi à -7°C/35°C	kW	31	37	46	55,5	69
Puissance calorifique maxi à -7°C/65°C	kW	29	35	41	52,5	61,5
Puissance calorifique nominale à +7°C/35°C (EN14511)	kW	10,9	10,9	13,54	10,9	13,54
COP à +7°C/35°C nominal (EN14511)		4,6	4,6	4,57	4,6	4,57
Niveau de pression acoustique nominal (à 5 m directivité 2)	dB(A)	39,2	38,8	41,8	38,8	41,8
Niveau de puissance (ERP +7°C/55°C)	dB(A)	67	72	70	72	70
Plage d'air extérieur	°C	-20 à +40	-20 à +40	-20 à +40	-20 à +40	-20 à +40
Alimentation électrique	V	400 tri	400 tri	400 tri	400 tri	400 tri
Disjoncteur de protection	A	16 tri	20 tri	32 tri	20 tri	32 tri
Courbe du disjoncteur	-	D	D	D	D	D
Puissance électrique maxi	kVA	19	23	29	34,5	35
Mode de régulation de la puissance		Vitesse fixe étagée 2 compresseurs				
Étages de puissance		4	6	6	9	9
Démarrage progressif		Non	Oui	Oui	Oui	Oui
Section mini de câble de puissance	mm ²	5G 4mm ²	5G 6mm ²	5G 6mm ²	5G 6mm ²	5G 6mm ²
Dimensions (H x L x P) (Pour 1 seule PAC)	mm	1713 x 1035 x 561	1713 x 1035 x 561	1713 x 1235 x 561	1713 x 1035 x 561	1713 x 1235 x 561
Poids sans eau (Pour 1 seule PAC)	kg	226	228	270	228	270
Débit nominal (Pour 1 seule PAC)	l/h	2450	3000	3750	3000	3750
Fluide frigorigène (Pour 1 seule PAC)	kg	0,9	0,9	1,4	0,9	1,4
Raccordement hydraulique (Pour 1 seule PAC)	mm	26/34 mâle	26/34 mâle	33/42mâle	26/34 mâle	33/42mâle

Pilote		Z1 Cascade
Section mini de câble de puissance	mm ²	3G 2.5 mono
Disjoncteur de protection de puissance	A	10 mono
Courbe du disjoncteur	-	C
Alimentation électrique	V	230 mono
Bouteille multifonctions	L	78
Dimensions du pilote (H x L x P) / Poids à vide du pilote	mm / kg	1512 x 410 x 536 / 50
Raccordements hydrauliques	mm	40/49 mâle
Raccordement chaudière	-	✓
Appoint électrique, alimentation séparée (optionnel)	kW	0/2/4/6kW mono ou tri
Découplage des circuits	-	✓

Schéma du pilote Z1 Cascade

- 1 Clapet anti-retour
- 2 Circulateur PAC
- 3 Vanne de barrage
- 4 Capteur de pression
- 5 Bornier de raccordement
- 6 Carte de gestion des circuits
- 7 Bouteille 78L multifonctions

Retrouvez les coordonnées du service intuitis p.180

(1) Compresseur garanti 5 ans sous réserve du respect des conditions de garantie stipulées dans les CGV du tarif en vigueur.
(2) Certification valable uniquement sur le mode chauffage.

HRC⁷⁰ - Z1 CASCADE

RÉFÉRENCES ET ACCESSOIRES (1/3)

Kit HRC⁷⁰ 40 à 96 kW (selon combinaisons) + pilote Z1 cascade + kit hydraulique :

Désignation	Classe énergétique & ETAS 35°/55°C	Puissance calorifique Maxi -7°/65°C	Référence	Prix H.T.
HRC⁷⁰ 40 à 96kW - PILOTE Z1				
HRC ⁷⁰ 40kW tri V Z1 Cascade	A**/A** 153%/127%	29 kW	151448	
HRC ⁷⁰ 50kW tri Z1 Cascade	A**/A* 150%/119%	35 kW	151453	
HRC ⁷⁰ 64kW tri Z1 Cascade	A**/A* 151%/121%	42 kW	151462	Consulter votre interlocuteur intuis
HRC ⁷⁰ 75kW tri Z1 Cascade	A**/A* 150%/119%	52,5 kW	151456	
HRC ⁷⁰ 96kW tri Z1 Cascade	A**/A* 151%/121%	63 kW	151463	

Eco-participation de 6,67 € H.T. unitaire à ajouter. Voir Conditions Générales de Vente.



PAC + pilote + kit hydraulique inclus
Référence 151453

Notice : se reporter au schéma, cas n°	Descriptif	Unité extérieure PAC			Unité intérieure pilote Z1		
		Cordon dégivrage externe pour HRC ⁷⁰	Câble blindé 2 fils lg 20m	Câble blindé 2 fils lg 50m	Support pilote Z1 (en option)	Limiteur température plancher chauffant 65°C à réarmement manuel	Vanne 3 voies (non fournie)
	Référence	751004	753102	754103	754650	710111	Non fournie
	Prix unitaire H.T.	116 €	179 €	259 €	220 €	104 €	-
	Page catalogue	242	242	242	242	242	242

Pour un complément d'installation, voir la liste des accessoires ci-contre.

Radiateurs	Références	Désignation	Page catalogue	Unité extérieure PAC			Unité intérieure pilote Z1		
				242	242	242	242	242	242
1 circuit radiateurs	151448	Cascade HRC 40kW/3 tri	10	Quantité	x2				
	151453	Cascade 50kW/3 tri	10	Quantité	x2				
	151462	Cascade 64kW tri	10	Quantité	x2				
	151456	Cascade HRC 75kW/3 tri	19	Quantité	x3				
	151463	Cascade 96kW tri	19	Quantité	x3				
1 circuit radiateurs + 1 circuit ECS	151448	Cascade HRC 40kW/3 tri	13	Quantité	x2				
	151453	Cascade 50kW/3 tri	13	Quantité	x2				
	151462	Cascade 64kW tri	13	Quantité	x2				
	151456	Cascade HRC 75kW/3 tri	22	Quantité	x3				
	151463	Cascade 96kW tri	22	Quantité	x3				
1 circuit radiateurs + 2 circuits ECS	151448	Cascade HRC 40kW/3 tri	17	Quantité	x2				
	151453	Cascade 50kW/3 tri	17	Quantité	x2				
	151462	Cascade 64kW tri	17	Quantité	x2				
	151456	Cascade HRC 75kW/3 tri	26	Quantité	x3				
	151463	Cascade 96kW tri	26	Quantité	x3				
2 circuits radiateurs	151448	Cascade HRC 40kW/3 tri	12	Quantité	x2				
	151453	Cascade 50kW/3 tri	12	Quantité	x2				
	151462	Cascade 64kW tri	12	Quantité	x2				
	151456	Cascade HRC 75kW/3 tri	21	Quantité	x3				
	151463	Cascade 96kW tri	21	Quantité	x3				
2 circuits radiateurs + 1 circuit ECS	151448	Cascade HRC 40kW/3 tri	16	Quantité	x2				
	151453	Cascade 50kW/3 tri	16	Quantité	x2				
	151462	Cascade 64kW tri	16	Quantité	x2				
	151456	Cascade HRC 75kW/3 tri	25	Quantité	x3				
	151463	Cascade 96kW tri	25	Quantité	x3				
3 circuits radiateurs	151448	Cascade HRC 40kW/3 tri	15	Quantité	x2				
	151453	Cascade 50kW/3 tri	15	Quantité	x2				
	151462	Cascade 64kW tri	15	Quantité	x2				
	151456	Cascade HRC 75kW/3 tri	24	Quantité	x3				
	151463	Cascade 96kW tri	24	Quantité	x3				

Légende : Incompatible Recommandé Indispensable Optionnel

Schéma de principe des solutions CASCADE⁽¹⁾ : HRC⁷⁰ pilote Z1

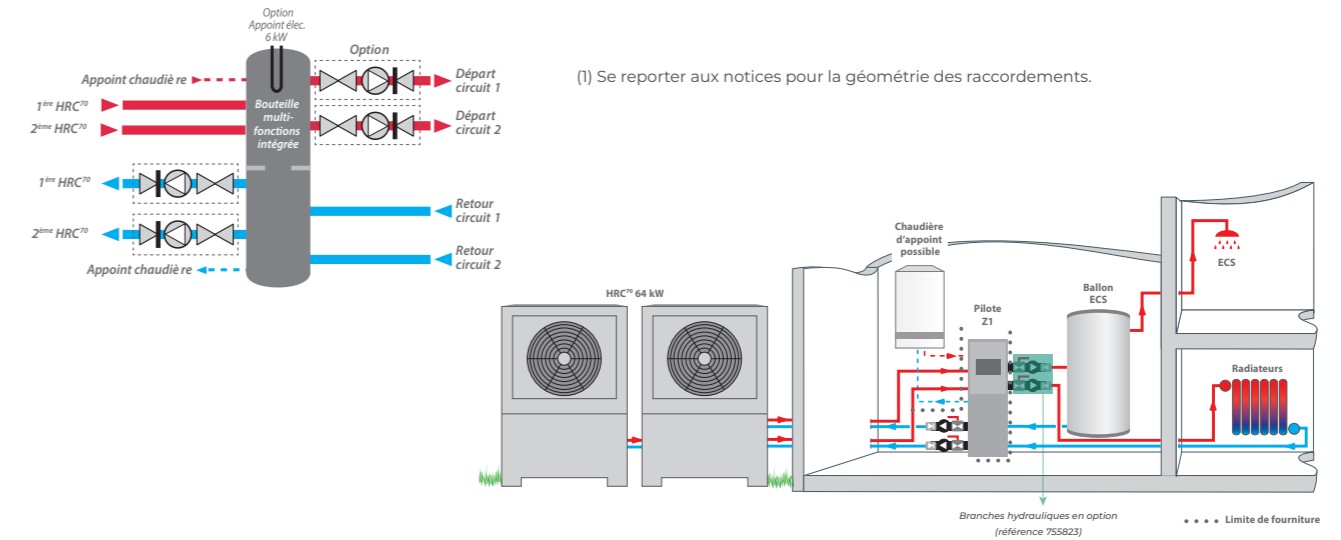

Collecteur (non fourni)	Appoint électrique 6kW (230V/400V)	Circuits additionnels			Contrôle des circuits				Connectivité		Ballon réchauffeur sanitaire Prépareur ECS			
		Thorix ÉVOLUTION 1C + Sonde extérieure	Thorix ÉVOLUTION 2C + Sonde extérieure	Branche hydraulique AUTO ZS-1ZS-150	Sonde d'ambiance avec afficheur	TH PNC/2 radio thermostat d'ambiance sans fil non chronoproportionnel	Sonde ECS / piscine / cascade	Aquastat sanitaire	Sonde départ V3V pour Z1	Passerelle Thermomix (uniquement avec TH PNC/2)	Kit Modbus CET/PAC	PEJ 200	PEJ 270	Prépareur VS 300 à 3000L
Non fourni	754105	411002	411003	755823	751009	770001	710029	752202	710158	770002	730078	341111	341106	-
-	289 €	1 407 €	1 701 €	971 €	180 €	335 €	87 €	142 €	89 €	263 €	56 €	1 562 €	1 788 €	-
242	242	242	242	242	242	242	242	242	242	242	242	257	257	256

Attention : installer un relai entre la carte de régulation et le circulateur lorsque celui-ci n'est pas celui fourni dans la branche auto Réf. : 755823

HRC⁷⁰ - Z2 CASCADE

Pompe à Chaleur Air/Eau
Monobloc Haute température
70°C, pilote multifonctions
assurant chauffage et ECS



COP NORMATIF
JUSQU'À 4,6⁽¹⁾



« Simplicité et modularité pour des installations complexes, pilote idéal pour le petit collectif et le tertiaire »

Nouveau

Pilote Z2 cascade compatible avec :

- HRC 80kW (2x40kW), 120 (3x40), 160 (2x80)



A+
A++

* Pour un régime de température de 35°C/55°C

Chauffage
(radiateurs ou plancher)
selon configuration

ECS déportée
(préparateur VS)

Conception

- Régulation indépendante pouvant être fixée au mur.
- S'adapte parfaitement à une installation existante et peut se raccorder à une chaudière en place en rôle d'appoint.
- Nombreuses possibilités de raccordements hydrauliques pour gérer plusieurs circuits.
- Monobloc pour une installation facilitée, simple liaison hydraulique entre la PAC et le pilote, pas de manipulation de fluide et donc pas besoin de CERFA.

Destination

- Pour le résidentiel collectif, récent, neuf RE2020, RE2020/25, et en projet de rénovation ainsi que pour des applications en tertiaire et industrie.
- S'adapte à tous les émetteurs, haute, moyenne, basse température
- S'installe en remplacement ou accompagnement d'une ancienne chaudière en plaçant celle-ci en rôle d'appoint (hybridation de l'installation).

Performances

- La température d'eau est assurée jusqu'à 70°C sans appoint pour une utilisation sur tous types d'émetteurs, ainsi que pour les cycles antilégionellose.
- Haut Rapport de Compression pour 3 niveaux de puissance
- Puissance modulaire : combinaison innovante de 2 compresseurs à haut rendement pour toujours ajuster la puissance aux besoins et aux conditions extérieures.
- COP exceptionnel permettant jusqu'à 80% d'économies sur le chauffage.
- Fonctionne en thermodynamique jusqu'à -20°C d'air extérieur.

Confort & durabilité

- Discrète, grâce à une conception minutieuse (voir schéma p.205), deux compresseurs spiro-orbitaux montés sur plots anti-vibratiles. Pavillon profilé anti-bruit pour un meilleur rendement aéraluque du ventilateur. 4 pieds amortisseurs réglables sous le socle. Isolation phonique du compartiment du compresseur.
- Découplage hydraulique du circuit PAC et Chauffage.
- Pilotage à distance grâce à la connectivité (en option).
- Cuve tampon de 200 L.
- Construction robuste avec une structure en panneaux acier anticorrosion et protection anti-UV, échangeur tout inox, évaporateur avec traitement anti-corrosion, compresseur scroll haut rendement et fiabilité des organes électriques et électroniques.

Mise en œuvre

- Circuits indépendants – Durée de vie prolongée.
- Multifonctions gérant : circuits de chauffage, préparateur ECS et appoint chaudière.
- Pré-raccordement intégré pour deuxième circuit.
- Solution d'intégration pour chaque bâtiment.
- Raccordement électrique simple et intuitif.
- Maintenance aisée, tout est accessible rapidement.

Environnement

- Le R290 utilisé dans nos PAC est un gaz non fluoré à faible impact environnemental (PRG=3) non soumis à la F-GAS.

Économies

- Éligible aux aides financières.
- Fonctionne avec ou sans appoint (gaz, électricité...) selon les configurations d'installation.

Caractéristiques

Pompe à chaleur		HRC ⁷⁰ 80kW tri V Z2 Cascade (2x40)	HRC ⁷⁰ 120kW tri V Z2 Cascade (3x40)	HRC ⁷⁰ 160kW tri V Z2 Cascade (2x80)
Classe énergétique 35/55°C		A++ / A++	A++ / A++	A+ / A+
SCOP 35/55°C		3,9/3,25	3,9/3,25	-
Rendement saisonnier 35°C/55°C - ETAS (ηs)	%	153% / 127%	153% / 127%	138% / 115%
Puissance calorifique maxi à -7°C/35°C	kW	60	90	108
Puissance calorifique maxi à -7°C/65°C	kW	55	82,5	103
Puissance calorifique nominale à +7°C/35°C (EN14511)	kW	20,25	20,25	45,92
COP à +7°C/35°C nominal (EN14511)	-	4,64	4,64	4,2
Niveau de pression acoustique nominal (à 5m de directivité 2)	dB(A)	38,4	38,4	38,5
Niveau de puissance (ERP +7°C/55°C)	dB(A)	61	61	71
Plage d'air extérieur	°C	-20 à +40	-20 à +40	-20 à +40
Alimentation électrique	V	400 tri	400 tri	400 tri
Disjoncteur de protection	A	32 tétrapolaire*	32 tétrapolaire	63 tétrapolaire*
Courbe du disjoncteur	-	D	D	D
Puissance électrique maxi	kVA	35,2*	52,8*	86,2*
Mode de régulation de la puissance	-	Vitesse fixe étagée 2 compresseurs		
Étages de puissance	-	4	6	4
Démareur progressif	-	Oui	Oui	Oui
Section mini de câble de puissance	mm ²	5G 6 mm ² **	5G 6 mm ² **	5G 16 mm ² **
Dimension (HxLxP) (Pour 1 PAC)	mm	1545 x 1630 x 1200	1545 x 1630 x 1200	1545 x 1200 x 2700
Poids sans eau (Pour 1 PAC)	kg	425	425	645
Débit d'eau nominal (Pour 1 PAC)	l/h	4700	4700	11000
Fluide frigorigène (Pour 1 PAC)	kg	3,2	3,2	4,5
Raccordement hydraulique (Pour 1 PAC)	mm	40/49 mâle	40/49 mâle	40/49 mâle

*PAC non gainée - ** Les sections données sont indicatives. Elles doivent être vérifiées et adaptées si besoin selon les conditions d'installation et en fonction des normes en vigueur. Si la longueur du câble excède 15m ou si le réseau est susceptible d'accuser des baisses de tension supérieures à 10V, utiliser un câble de section supérieure.

Caractéristiques

Pilote		Z2
Section mini de câble de puissance	mm ²	3G 1,5 mono
Disjoncteur de protection de puissance	A	2 mono
Courbe du disjoncteur	-	C
Alimentation électrique	V	230 mono
Dimensions du pilote (H x L x P) / Poids	mm/kg	Boîtier de régulation : 629x455x171 / 9 Cuve 200L : 1422x752 ø600 / 81
Raccordements hydrauliques	mm	4x 66/76 - 4x 40/49
Raccordement chaudière	-	✓
Appoint électrique	kW	X
Découplage des circuits	-	✓



Schéma du pilote Z2 cascade

- 1 Purgeur automatique
- 2 Soupape de sécurité
- 3 Capteur de pression
- 4 Sonde de température
- 5 Ballon 200L multifonctions
- 6 Vanne de barrage
- 7 Vanne de vidange
- 8 Bornier de raccordement
- 9 Carte de gestion des circuits

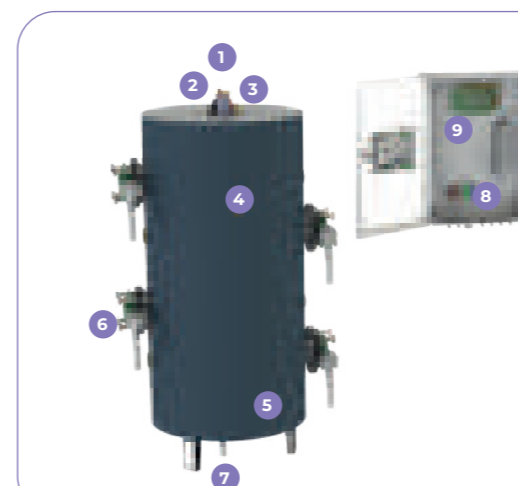

Retrouvez les coordonnées du service intuitis p.180

⁽¹⁾certification valable uniquement sur le mode chauffage
⁽²⁾selon modèles

HRC⁷⁰ – Z2 CASCADE

RÉFÉRENCES ET ACCESSOIRES

Kit HRC⁷⁰ cascade 80 à 160 kW + pilote Z2 cascade + kit hydraulique

HRC ⁷⁰ 80 à 160kW - Pilote Z2	Classe énergétique & ETAS 35°/55°	Puissance calorifique Maxi à -7°/65°C	Référence	Prix H.T.
HRC ⁷⁰ 80kW tri V Z2 cascade (2x40 kW)	A++ / A++ 153%/127%	55 kW	151310	Consultez votre interlocuteur intuis
HRC ⁷⁰ 120kW tri V Z2 cascade (3x40 kW)	A++/A++ 153%/127%	82,5 kW	151312	
HRC ⁷⁰ 160kW tri V Z2 cascade (2x80 kW)	A++/A++ 157%/127%	102 kW	151331	

Éco-participation de 6,67 € H.T. unitaire à ajouter. Voir Conditions Générales de Vente.

PAC + pilote + kit hydraulique inclus + collecteur
Référence 151310



Pour un complément d'installation, voir la liste des accessoires ci-contre.

Descriptif	Unité extérieure PAC			Unité intérieure pilote Z2 Cascade	
	Cordon de dégivrage externe pour HRC ⁷⁰	Câble blindé 2 fils lg 20m	Câble blindé 2 fils lg 50m	Limiteur de température plancher chauffant 65°C à réajustement manuel	Sonde départ V3V pour pilote Z2
Référence	751004	753102	754103	710111	710158
Prix unitaire H.T.	116 €	179 €	259 €	104 €	89 €

Radiateurs	Réf.	Désignation	Page catalogue	Quantité									
				242	242	242	242	242	242	242	242		
1 circuit radiateurs	151310	Cascade HRC 80 kW V TRI Z2	Quantité	2									
	151312	Cascade HRC 120 kW V TRI Z2	Quantité	3									
	151331	Cascade HRC 160 kW V TRI Z2	Quantité	2									
1 circuit radiateurs + 1 circuit ECS	151310	Cascade HRC 80 kW V TRI Z2	Quantité	2									
	151312	Cascade HRC 120 kW V TRI Z2	Quantité	3									
	151331	Cascade HRC 160 kW V TRI Z2	Quantité	2									
2 circuits radiateurs	151310	Cascade HRC 80 kW V TRI Z2	Quantité	2									
	151312	Cascade HRC 120 kW V TRI Z2	Quantité	3									
	151331	Cascade HRC 160 kW V TRI Z2	Quantité	2									

Légende : Incompatible Recommandé Indispensable Optionnel

Attention : si utilisation d'un autre Circulateur en départ circuit que celui fournit dans la réf 755823, relayer la sortie circulateur

Schémas de principe des solutions cascade⁽¹⁾ : HRC⁷⁰ pilote Z2

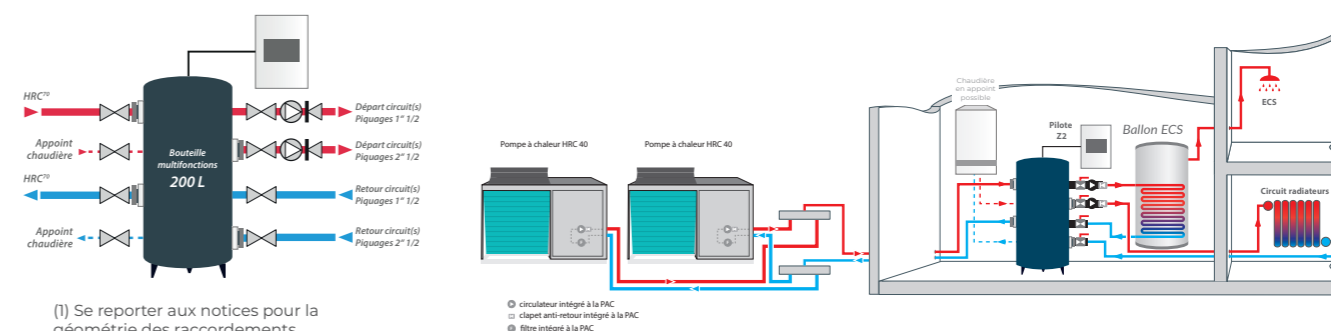

Unité intérieure pilote Z2 Cascade	Circuits additionnels	Contrôle des circuits				Connectivité		Ballon réchauffeur sanitaire / Préparateur ECS			
V3V et circulateur pour plancher chauffant (Non fournis)	Collecteur (non fourni)	Branche hydraulique AUTO 25-125-130 : Sur circuit avec manchons 1"1/2 OU Sur circuit avec brides 2"1/2 en association avec l'accessoire Réf. 755843	Bride DN65 taraudée DN40	Sonde d'ambiance avec afficheur (Uniquement pour circuit 1)	TH RNC/2 radio : thermostat d'ambiance sans fil non chronoproportionnel	Sonde ECS, piscine ou cascade	Aquastat sanitaire	Passerelle Thermo-Net (Uniquement THRNC/2)	Kit Modbus - CET/PAC	Gamme VS 300 à 3000 L	Appoint élec VS
-	755815 à 755818	755823	755843	751009	770001	710029	752202	770002	730078	-	-
-	-	971 €	-	180 €	335 €	87 €	142 €	263 €	56 €	-	-
242	-	-	-	242	242	242	242	242	242	256	256



HRC⁷⁰ – Z2 CASCADE

RÉFÉRENCES ET ACCESSOIRES (suite)

PAC + pilote + kit hydraulique inclus + collecteur
Référence 151310

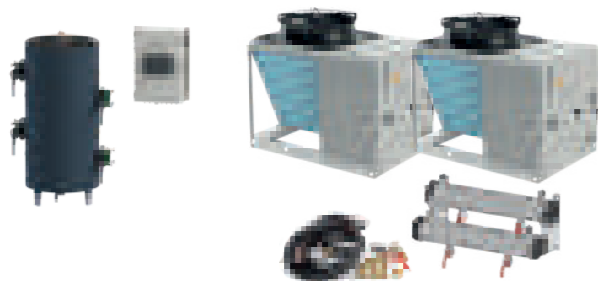

Pour un complément d'installation, voir la liste des accessoires ci-contre.

Descriptif	Unité extérieure PAC			Unité intérieure pilote Z2 Cascade	
		Cordon de dégivrage externe pour HRC ⁷⁰	Câble blindé 2 fils lg 20m	Câble blindé 2 fils lg 50m	Limiteur de température plancher chauffant 65°C à réarmement manuel
Référence	751004	753102	754103	710111	710158
Prix unitaire H.T.	116 €	179 €	259 €	104 €	89 €

Planchers	Réf.	Désignation	Page catalogue	242		242	
				242	242	242	242
1 circuit plancher	151310	Cascade HRC 80 kW V TRI Z2	Quantité	2		1	
	151312	Cascade HRC 120 kW V TRI Z2	Quantité	3		1	
	151331	Cascade HRC 160 kW V TRI Z2	Quantité	2		1	
2 circuits plancher	151310	Cascade HRC 80 kW V TRI Z2	Quantité	2		2	
	151312	Cascade HRC 120 kW V TRI Z2	Quantité	3		2	
	151331	Cascade HRC 160 kW V TRI Z2	Quantité	2		2	
1 circuit plancher + 1 circuit ECS	151310	Cascade HRC 80 kW V TRI Z2	Quantité	2		1	1
	151312	Cascade HRC 120 kW V TRI Z2	Quantité	3		1	1
	151331	Cascade HRC 160 kW V TRI Z2	Quantité	2		1	1

Radiateur + plancher	Réf.	Désignation	Page catalogue	242		242	
				242	242	242	242
1 circuit radiateurs + 1 circuit plancher	151310	Cascade HRC 80 kW V TRI Z2	Quantité	2		1	1
	151312	Cascade HRC 120 kW V TRI Z2	Quantité	3		1	1
	151331	Cascade HRC 160 kW V TRI Z2	Quantité	2		1	1

ECS	Réf.	Désignation	Page catalogue	242		242	
				242	242	242	242
1 circuits ECS	151310	Cascade HRC 80 kW V TRI Z2	Quantité	2			
	151312	Cascade HRC 120 kW V TRI Z2	Quantité	3			
	151331	Cascade HRC 160 kW V TRI Z2	Quantité	2			
2 circuits ECS	151310	Cascade HRC 80 kW V TRI Z2	Quantité	2			
	151312	Cascade HRC 120 kW V TRI Z2	Quantité	3			
	151331	Cascade HRC 160 kW V TRI Z2	Quantité	2			

Unité intérieure pilote Z2 Cascade	Circuits additionnels	Contrôle des circuits			Connectivité		Ballon réchauffeur sanitaire / Préparateur ECS						
		755815 à 755818	755823	755843	751009	770001	710029	752202	770002	730078	-	-	
V3V et circulateur pour plancher chauffant (Non fournis)	Collecteur (non fourni)	Branche hydraulique AUTO 25-125-130 : Sur circuit avec manchons 1"/2" OU Sur circuit avec brides 2"/2" en association avec l'accessoire Réf. 755843	Bride DN65 taraudée DN40	Sonde d'ambiance avec afficheur (Uniquement pour circuit 1)	TH RNCZ radio : thermostat d'ambiance sans fil non proportionnel	Sonde ECS, piscine ou cascade	Aquastat sanitaire	Passerelle Thermo-Net (Uniquement THRNCZ)	Kit Modbus - CET/PAC	Gamme VS 300 à 3000 L	Appoint élec VS		
242	-	-	-	242	242	242	242	242	242	256	256		
1						1							
1						1							
1						1							

1													
1													
1													

						1							
						1							
						1							
						2							
						2							
						2							

Légende : ■ Incompatible ■ Recommandé ■ Indispensable □ Optionnel

Attention : si utilisation d'un autre Circulateur en départ circuit que celui fourni dans la réf 755823, relayer la sortie circulateur

Comparatif des performances HRC⁷⁰



	Température ext.	HRC ⁷⁰ 17 kW mono				HRC ⁷⁰ 17 kW tri				HRC ⁷⁰ 20 kW tri			
		Régime d'eau				Régime d'eau				Régime d'eau			
		30/35	40/45	47/55	55/65	30/35	40/45	47/55	55/65	30/35	40/45	47/55	55/65
Puissance calorifique maximale*	20°C	20,50	20,00	19,50	18,50	20,50	20,00	19,50	18,50	24,00	23,00	22,00	21,00
Puissance calorifique nominale**		9,45	8,93	8,72	8,40	9,56	9,03	8,82	8,61	13,34	12,81	12,49	12,18
COP nominal		5,64	4,37	3,68	2,99	5,67	4,38	3,70	3,01	5,34	4,25	3,61	2,95
Puissance calorifique maximale*	15°C	20,00	19,00	18,00	17,50	20,00	19,00	18,00	17,50	23,50	22,50	21,00	20,00
Puissance calorifique nominale**		9,00	8,50	8,30	8,00	9,10	8,60	8,40	8,20	12,70	12,20	11,90	11,60
COP nominal		5,53	4,28	3,44	2,82	5,56	4,29	3,46	2,84	5,24	4,17	3,37	2,78
Puissance calorifique maximale*	7°C	17,00	16,50	15,75	15,00	17,00	16,50	15,75	15,00	20,00	18,50	17,00	16,00
Puissance calorifique nominale**		7,80	7,50	7,10	6,70	7,90	7,60	7,20	6,90	10,90	10,40	10,10	9,70
COP nominal		4,40	3,70	3,10	2,37	4,90	3,90	3,20	2,47	4,60	3,80	3,20	2,56
Puissance calorifique maximale*	2°C	15,75	15,00	14,50	14,00	15,75	15,00	14,50	14,00	17,50	16,50	16,00	15,50
Puissance calorifique nominale**		7,78	8,10	7,54	6,86	8,60	8,30	7,73	6,95	8,26	8,30	7,73	6,95
COP nominal		3,40	3,00	2,60	2,06	3,70	3,10	2,70	2,15	3,70	3,10	2,70	2,06
Puissance calorifique maximale*	-7°C	14,00	13,00	12,50	12,00	14,00	13,00	12,50	12,00	15,50	15,00	14,75	14,50
Puissance calorifique nominale**		12,88	12,51	11,13	10,68	12,91	12,67	11,15	10,70	14,11	13,90	13,13	12,91
COP nominal		3,21	2,73	2,24	1,88	3,22	2,78	2,27	1,89	3,18	2,70	2,22	1,87
Puissance calorifique maximale*	-15°C	11,00	10,00	9,50	9,00	11,00	10,00	9,50	9,00	12,00	11,50	11,00	10,00
Puissance calorifique nominale**		10,23	9,30	9,03	8,64	10,23	9,30	9,03	8,64	11,16	10,70	10,34	9,50
COP nominal		2,69	2,29	1,88	1,76	2,70	2,33	1,90	1,79	2,66	2,26	1,86	1,75
Puissance calorifique maximale*	-20°C	9,50	8,50	7,75	7,50***	9,50	8,50	7,75	7,50***	11,00	10,50	10,00	9,75***
Puissance calorifique nominale**		8,93	8,08	7,44	7,28***	8,93	8,08	7,44	7,28***	10,34	9,87	9,50	9,26***
COP nominal		2,47	2,10	1,73	1,64***	2,48	2,14	1,75	1,66***	2,45	2,08	1,71	1,62***



	Température ext.	HRC ⁷⁰ 25 kW tri				HRC ⁷⁰ 32 kW tri				HRC ⁷⁰ 40 kW V tri			
		Régime d'eau				Régime d'eau				Régime d'eau			
		30/35	40/45	47/55	55/65	30/35	40/45	47/55	55/65	30/35	40/45	55/65	55/65
Puissance calorifique maximale*	20°C	30,00	29,00	28,00	26,50	36,00	35,50	34,50	33,50	43,00	42,25	41,50	40,50
Puissance calorifique nominale**		13,34	12,81	12,49	12,18	16,02	15,40	14,65	13,80	24,58	22,58	21,78	20,36
COP nominal		5,34	4,25	3,61	2,95	5,13	4,38	3,62	2,89	5,38	4,27	3,68	2,94
Puissance calorifique maximale*	15°C	28,50	27,00	26,00	25,00	34,00	33,50	32,50	31,00	40,25	39,00	38,00	37,00
Puissance calorifique nominale**		12,70	12,20	11,90	11,60	15,20	14,61	13,90	13,10	23,41	21,50	20,74	19,39
COP nominal		5,24	4,17	3,37	2,78	5,02	4,29	3,48	2,71	5,29	4,19	3,43	2,78
Puissance calorifique maximale*	7°C	23,50	22,50	21,50	21,00	30,00	29,00	27,75	26,00	36,50	35,00	34,00	33,00
Puissance calorifique nominale**		10,90	10,40	10,10	9,70	13,54	12,73	11,98	11,32	20,25	19,55	18,86	18,47
COP nominal		4,60	3,80	3,20	2,48	4,57	3,67	2,98	2,45	4,64	3,84	3,20	2,70
Puissance calorifique maximale*	2°C	21,50	20,50	20,00	19,25	27,00	26,00	25,00	24,00	32,00	31,00	30,00	29,00
Puissance calorifique nominale**		10,46	11,00	10,26	9,49	14,68	14,06	13,94	13,58	16,15	15,83	15,82	15,33
COP nominal		3,40	2,90	2,50	1,99	3,50	2,82	2,43	2,03	3,52	3,02	2,56	2,20
Puissance calorifique maximale*	-7°C	18,50	18,25	18,00	17,50	23,00	22,00	21,25	20,50	30,00	29,00	28,00	27,50
Puissance calorifique nominale**		16,84	16,61	16,02	15,58	19,10	19,15	17,76	17,50	26,38	25,46	24,72	24,14
COP nominal		3,15	2,60	2,20	1,86	2,79	2,42	1,99	1,73	2,93	2,50	2,19	1,98
Puissance calorifique maximale*	-15°C	15,00	14,50	14,00	13,00	18,50	18,00	17,00	16,00	23,00	22,00	21,25	20,50
Puissance calorifique nominale**		13,95	13,49	13,16	12,35	16,28	16,20	15,64	14,88	21,39	20,46	19,98	19,48
COP nominal		2,64	2,18	1,84	1,72	2,19	2,01	1,75	1,65	2,34	2,09	1,78	1,67
Puissance calorifique maximale*	-20°C	13,50	13,00	12,50	12,00***	16,50	16,00	15,00	14,50***	19,50	18,50	17,50	17,00***
Puissance calorifique nominale**		12,69	12,22	11,88	11,40***	14,85	14,56	13,95	13,63***	18,33	17,39	16,63	16,15***
COP nominal		2,43	2,00	1,69	1,61***	1,98	1,77	1,49	1,42***	2,08	1,84	1,56	1,48***

* Puissance maximale sans dégivrage ** Puissance nominale déterminée selon la norme EN14511 *** Régime d'eau 50/60

SOLUTIONS GRAND TERTIAIRE ET INDUSTRIE

Retrouvez les coordonnées du service intuis p.180

POMPES À CHALEUR AIR/EAU

Unité extérieure



HRC⁷⁰ 17 - 20 - 25 - 32 kW



HRC⁷⁰ 40 kW tri V



HRC⁷⁰ 80 kW tri V

Ballons Réchauffeurs



VS 300 à 3000 L

Pilotes hydrauliques



Z1

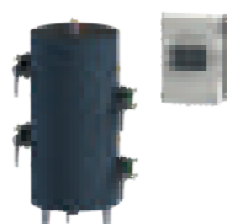

Z2



ZéPAC Uni-Module 1X



ZéPAC Uni-Module 2X



ZéPAC Uni-Module 4X



ZéPAC Uni-Module 6X

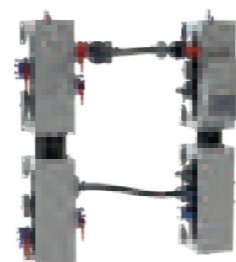

ZéPAC 2M/4Y - ZéPAC 2M/6Y

POMPES À CHALEUR EAU/AIR

R513A⁽¹⁾ → R1234yf

R407C



UTCi ARO



UTCi HRO



UTCi K7RO



UTCi 4 en 1



CCX

(1) Prochainement transition vers le R1234yf pour un meilleur GWP (Global Warming Potential).

THERMOSTATS

Solutions compatibles PAC Air/Eau



Thermostat d'ambiance sans fil



Thermostat d'ambiance - 630.0

Solutions compatibles PAC Eau/Air



Smart Eco PAC FE



Smart Eco IP

RÉGULATIONS COMMUNICANTES PAC EAU/AIR

Offre Intuis



Smart Eco IP



Smart Eco PAC FE

Offre prêt à recevoir



DISTECH ECY PTU 207



TREND IQECO35



SAUTER EY EM 522



JOHNSON CONTROLS FW-28

PAC ET PILOTES AIR/EAU (UNITÉ EXTÉRIEURE & PILOTE HYDRAULIQUE)

Capacité en KW



Unité extérieure seule

HRC⁷⁰ 17 kW à 32 kW

HRC⁷⁰ 40 kW à 80 kW

HRC⁷⁰ 40 kW à 80 kW

Association unité extérieure + unité intérieure

HRC⁷⁰ - ZéPAC 1X
17 kW à 40 kW

HRC⁷⁰ - ZéPAC 1X
40 kW froid

HRC⁷⁰- Z1
17 kW à 96 kW

HRC⁷⁰- Z2
80 kW à 160 kW

HRC⁷⁰ - ZéPAC 2X
40 kW à 160 kW

HRC⁷⁰ - ZéPAC 2X
40 kW à 160 kW

HRC⁷⁰ - ZéPAC 4X / ZéPAC 2M/4Y
40 kW à 480 kW

HRC⁷⁰ - ZéPAC 4X / ZéPAC 2M/4Y
40 kW à 480 kW

HRC⁷⁰ - ZéPAC 6X / ZéPAC 2M/6Y
80 kW à 1200 kW

HRC⁷⁰ - ZéPAC 6X / ZéPAC 2M/6Y
80 kW à 1200 kW

CHAUD

FROID

+ Association unité intérieure et unité extérieure.

X... Solution en cascade unité extérieure à multiplier.

Émetteurs PAC EAU / AIR réversible système sur boucle d'eau

Capacité en KW



Allège

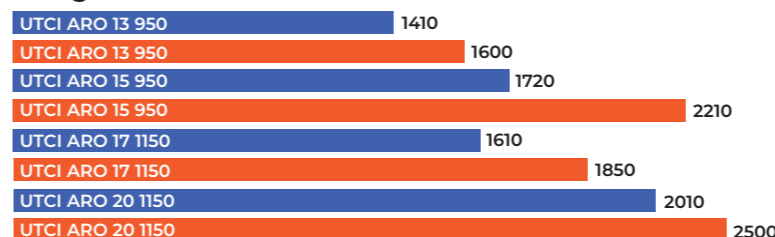

Plafonnière

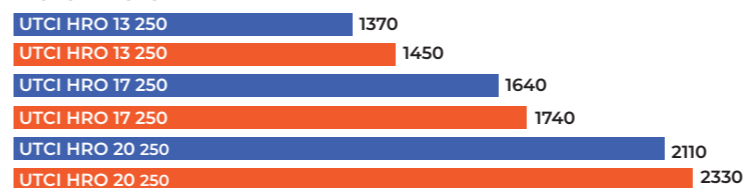

Cassette



Allège multi-fonctions

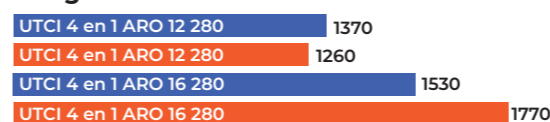

Unité plafonnière de grande puissance

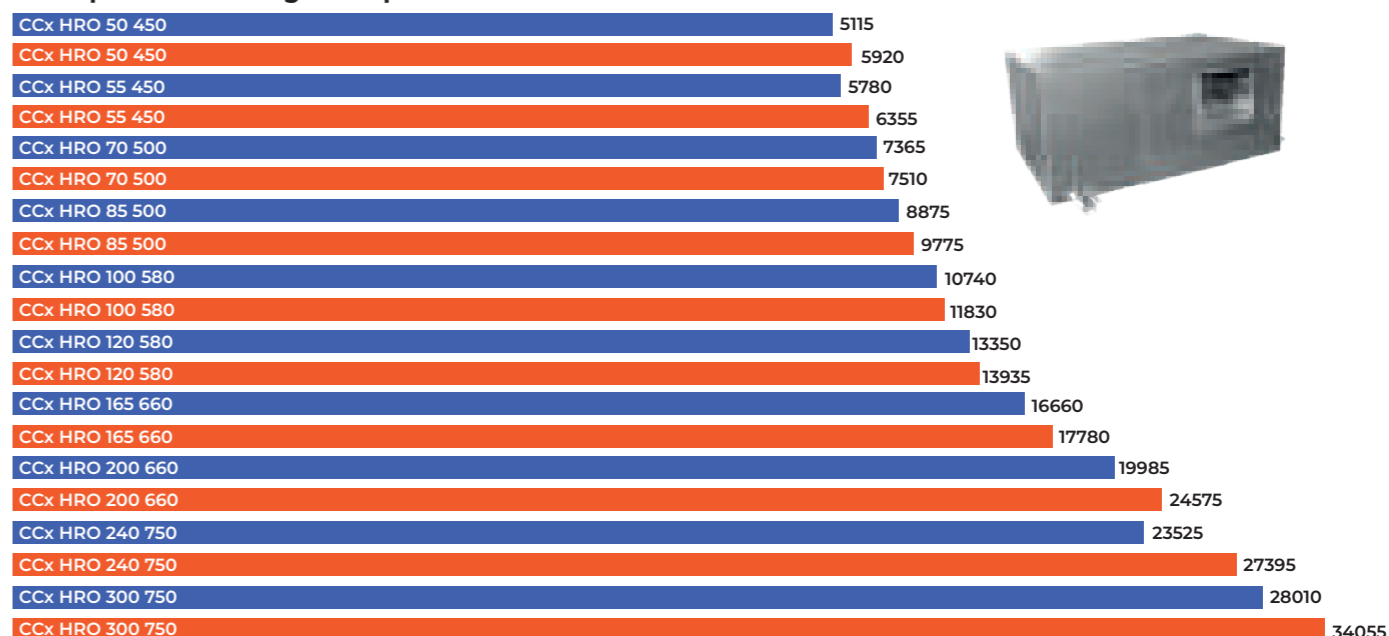

THORIX

Module de gestion hydraulique pour deux circuits à températures différentes.



Garantie 2 ANS pièces

Pour couplage à TOUT TYPE de générateur

Conçu, assemblé et optimisé pour alimenter jusqu'à deux circuits de tout type :

- ▶ Plancher chauffant
- ▶ Radiateurs

Pour une meilleure maîtrise du confort et plus d'économies

- ▶ Assistance au dégivrage des pompes à chaleur



Chauffage (radiateurs ou plancher) selon configuration

Module Thorix

Désignation	Puissance maxi cumulée*	Dimension HxLxP / Poids	Référence	Prix H.T.
Thorix ÉVOLUTION 1C - 1 circuit mélangé + sonde extérieure	20kW*	286 x 420 x 260 10kg	411002	1 407 €
Thorix ÉVOLUTION 2C - 1 circuit direct + 1 circuit mélangé + sonde extérieure (avec vanne 2 voies motorisée incluse)	20kW*	286 x 420 x 260 11kg	411003	1 701 €

* Puissance totale distribuée = circuit radiateurs + circuit plancher

Accessoires Thorix

Désignation	Référence	Prix H.T.
Vanne 2 voies motorisée du circuit direct (s'intègre dans l'appareil). Uniquement pour Thorix ÉVOLUTION réf. 411002	740022	236 €

Thorix ÉVOLUTION 2C gère l'ensemble de l'installation (avec vanne 2 voies)

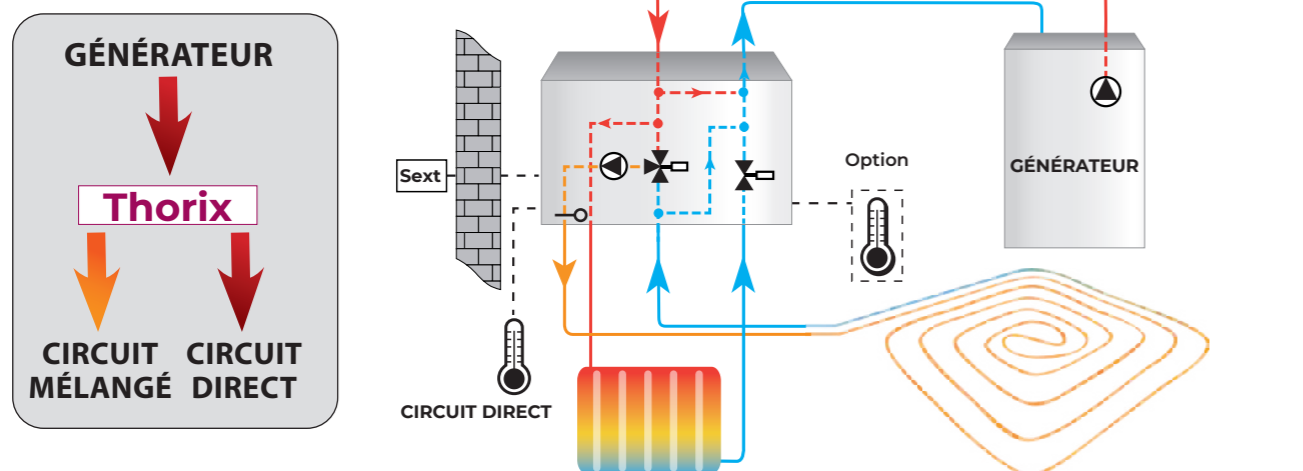

Circulateur à vitesse variable basse consommation
 LTP Limiteur de Température Plancher intégré

Sexte Sonde extérieure fournie
 Vanne 3 voies motorisée pour contrôle du circuit mélangé

Vanne 2 voies motorisée pour contrôle du circuit direct :
De série sur modèle 2C
En option sur modèle 1C

Option sonde d'ambiance ou thermostat d'ambiance pour circuit direct et circuit mélangé

ONIX

Ballon tampon primaire pour pompes à chaleur, chaudières et tous circuits hydrauliques.



Onix 40

Onix 100

Onix 200

Nouvelle gamme pour plus de fiabilité

- ▶ Découplage hydraulique
- ▶ Augmentation du volume d'eau
- ▶ Anti-court-cycle
- ▶ Dégazage, décantation des boues
- ▶ Cuve acier avec isolation rigide 45mm de mousse de polyuréthane
- ▶ Pression de service 3 bars
- ▶ 6 ou 8 piquages de raccordement 1" 1/4
- ▶ Piquages pour doigts de gant, pour purge 1/2" et pour vidange 1" ou 1" 1/4
- ▶ Modèles 100 et 200L livrés avec 4 bouchons de 1" 1/4

Garantie 2 ANS pièces et 3 ANS cuve



Ballons tampon Onix

Désignation	Classe énergie	Piquage de raccordement	Dimension (ø x H*) Poids	Référence	Prix H.T.
Modèles 8 piquages					
Onix 40 CF4-MR	C	4 x 1"	ø 400 x 674 - 18 kg	422312	369 €
Onix 100 CF8-MRS/2	C	8 x 1" 1/4	ø 520 x 834 - 25 kg	422316	716 €
Onix 200 CF8-MRS/2	C	8 x 1" 1/4	ø 630 x 1102 - 42 kg	422317	950 €

Accessoires

Désignation	Référence	Prix H.T.
Trépied réglable de 30 à 50cm pour Onix 100/200L et CET 100/150L	730016	82 €
Doigt de gant 1/2" lg 300mm pour Onix 100/200L et VS 350/3000L	732053	42 €

UNITÉ EXTÉRIEURE



Réf. 753102
Câble blindé 2 fils lg 20m



Réf. 754103
Câble blindé 2 fils lg 50m



Réf. 754208
Couronne 40m durite DN30 pour HTI⁷⁰ et HRC⁷⁰



Réf. 754209
4 raccords sapin DN25 pour HTI⁷⁰ 6/8kW



Réf. 754600
Réhausse réglable 12cm pour HTI⁷⁰



Réf. 711000
Kit filtration 1" 1/4 grande capacité HTI⁷⁰



Réf. 751004
Cordon dégivrage externe pour HRC⁷⁰



Réf. 754210
4 raccords sapin DN 30 pour HTI⁷⁰ 11/14kW

UNITÉ INTÉRIEURE



Réf. 710014
KD 10 - Kit disconnecteur

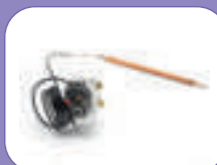

Réf. 710111
Limiteur température plancher chauffant 65°C à réarmement manuel



Réf. 710018
Clapet anti-retour 1" F/F



Réf. 754300
Hygrostat réglable pour mode rafraîchissement



Réf. 741003
Trépied réglable pour Onix 40

CIRCUITS ADDITIONNELS

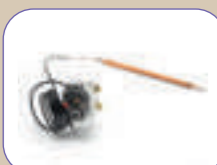

Réf. 710111
Limiteur température plancher chauffant 65°C à réarmement manuel



Réf. 754211
Kit deuxième circuit premium+ par Thorix 1C

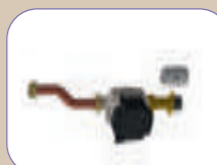

Réf. 753105
Kit deuxième circuit à température identique pour Premium+



Réf. 755823
Branche hydraulique auto 25-125-130



Réf. 411002
Thorix évolution 1C - 1 circuit mélangé + sonde extérieure (LTP intégré)
Réf. 411003
Thorix ÉVOLUTION 2C - 1 circuit direct + circuit mélangé + sonde extérieure (LTP intégré) voir p. 124

CONTRÔLE DES CIRCUITS



Réf. 751009
Sonde d'ambiance avec afficheur



Réf. 710029
Sonde ECS / piscine / cascade



Réf. 710158
Sonde départ vanne 3 voies pour Z1

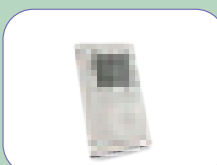

Réf. 770001
TH RNC/2 radio : thermostat d'ambiance sans fil non chronoproporionnel



Réf. 752202
Aquastat sanitaire

CONNECTIVITÉ



Réf. 730078
Kit modbus CET / PAC



Réf. 770002
Passerelle Thermo-Net

CIRCUITS HYDRAULIQUES



Réf. 710124
Vanne filtre 3/4"



Réf. 710125
Vanne filtre 1"



Réf. 710132
Vanne filtre 1" 1/4

Accessoires pompes à chaleur

Désignation	HTI	HRC	Référence	Prix H.T.
Cordon dégivrage externe pour HTI ⁷⁰	✓	-	754101	121 €
Cordon dégivrage externe pour HRC ⁷⁰	-	✓	751004	116 €
Câble blindé 2 fils lg 20m PAC/pilote (se substitue au câble 10m livré de série)	✓	✓	753102	179 €
Câble blindé 2 fils lg 50m PAC/pilote (se substitue au câble 10m livré de série)	✓	✓	754103	259 €
Couronne 40m durite DN 25 pour HTI ⁷⁰ 6/8kW	HTI ⁷⁰ 6/8kW	-	754207	1 089 €
Couronne 40m durite DN 30 pour HTI ⁷⁰ 11/14kW et HRC ⁷⁰	HTI ⁷⁰ 11/14kW	✓	754208	1 390 €
4 raccords sapin DN25 pour HTI ⁷⁰ 6/8kW	HTI ⁷⁰ 6/8kW	-	754209	46 €
4 raccords sapin DN30 pour HTI ⁷⁰ 11/14kW et HRC ⁷⁰	HTI ⁷⁰ 11/14kW	✓	754210	61 €
Kit filtration 1" 1/4 grande capacité pour HTI ⁷⁰ 6/8kW	HTI ⁷⁰ 6/8kW	-	711000	368 €
Réhausse réglable 12cm pour HTI ⁷⁰	✓	-	754600	166 €
Trépied réglable pour Onix 40	HTI ⁷⁰ 11/14kW	✓	741003	82 €
Kit ressort pour HRC ⁷⁰ 40 kW	-	HRC ⁷⁰ 40 kW	754605	
Kit ressort pour HRC ⁷⁰ 80 kW	-	HRC ⁷⁰ 80 kW	754606	
Kit rubberfoot lg 600 mm pour HRC ⁷⁰ 40 kW	-	HRC ⁷⁰ 40 kW	754603	
Kit rubberfoot lg 1000 mm pour HRC ⁷⁰ 80 kW	-	HRC ⁷⁰ 80 kW	754604	

Accessoires pilotes

Désignation	ORIUM	PREMIUM+	DS170 D	HYBRIDE GAZ	PILOTE Z1	PILOTE Z2	Référence	Prix H.T.
Sonde d'ambiance avec afficheur + 2% sur la valeur ETAS	✓	✓	✓	✓	Circuit 1 uniquement	Circuit 1 uniquement	751009	180 €
TH RNC/2 radio : Thermostat d'ambiance sans fil non chrono-proportionnel* + 2% sur la valeur ETAS (voir page 22)	✓	✓	✓	✓	✓	✓	770001	335 €
Sonde ECS / piscine / cascade	✓	✓	Intégrée	✓	✓	✓	710029	87 €
Aquastat sanitaire	-	-	-	-	✓	✓	752202	142 €
Ballons réchauffeurs sanitaire	✓	✓	-	✓	✓	✓	voir page 257	
Limiteur température plancher chauffant 65°C à réarmement manuel avec faisceau	✓	✓	✓	✓	✓	✓	710111	104 €
Kit Modbus - CET/PAC	✓	✓	✓	✓	✓	✓	730078	56 €
Kit 2 ^{ème} circuit à température identique pour Premium+	-	✓	-	-	-	-	753105	373 €
Kit filtration 1" 1/4 grande capacité	✓	✓	✓	✓	✓	✓	711000	368 €
Clapet anti-retour 1" F/F (nécessaire en cas d'appoint chaudière domestique uniquement)	-	✓	-	-	-	-	710118	37 €
Thorix ÉVOLUTION 1C - 1 circuit mélangé + sonde extérieure 2 ^{ème} circuit à plus basse température	✓	✓	✓	✓	✓	-	411002	1 407 €
Thorix ÉVOLUTION - 2C - 1 circuit direct + 1 circuit mélangé + sonde extérieure - 2 ^{ème} circuit à plus basse température	✓	✓	✓	✓	✓	-	411003	1 701 €
KD 10 - Kit disconnecteur	✓	✓	✓	✓	-	-	710014	111 €
Branche hydro auto 25-125-130	-	-	-	-	✓	✓**	755823	971 €
Bride DN65	-	-	-	-	-	✓	755843	
Sonde départ Vanne 3 voies pour Z1 et Z2	-	-	-	-	✓	✓	710158	89 €
Appoint électrique 6kW (230/400V)	-	-	-	-	✓	-	754105	289 €
Ensemble des raccordements fumisterie	-	-	-	✓	-	-	(non fourni)	

* Fonctionnement compatible avec tous les thermostats connectables non chrono-proportionnels du commerce.

** Uniquement pour circuit sur manchons 1" 1/2

Accessoires hydrauliques

Désignation	Référence	Prix H.T.
Vanne filtre 3/4"	710124	62 €
Vanne filtre 1"	710125	93 €
Vanne filtre 1" 1/4	710132	150 €



CHAUFFE-EAU THERMODYNAMIQUES & BALLONS RÉCHAUFFEURS

Chauffe-eau Thermodynamiques					
Edel AIR					
Capacité (L)	100L	150L	200L	270L	270L + échangeur
Installation	Mural	Mural	Sol	Sol	Sol
Nombre de personnes	3 pers.	4 pers.	5 pers.	6 pers.	6 pers.
Type de cuve	Émaillée	Émaillée	Inox	Inox	Inox
Type de résistance	Immergée Titane	Immergée Titane	Immergée Titane	Immergée Titane	Immergée Titane
Type d'appoint	Électrique	Électrique	Électrique	Électrique	Électrique ou thermique
Raccordement photovoltaïque	✓	✓	✓	✓	✓
Quantité d'eau mitigée à 40°C (L)	142L	199L	247L	349L	335L

Chauffe-eau Thermodynamiques			
Edel EAU			Cylia
150L	200L	270L	250L
Mural	Sol	Sol	Sol
4 pers.	5 pers.	6 pers.	6 pers.
Émaillée	Inox	Inox	Émaillée
Immergée Titane	Immergée Titane	Immergée Titane	Immergée Cuivre
Électrique	Électrique	Électrique	Électrique
✓	✓	✓	-
198L	253L	343L	321L

Ballons réchauffeurs ECS		
PEJ (Ballons domestiques)		
Capacité (L)	200L	270L
Installation	Sol	Sol
Nombre de personnes	5 pers.	6 pers.
Type de cuve	Inox	Inox
Type d'appoint	-	-

Ballons réchauffeurs ECS							
VS (Ballons tertiaires)							
300L	500L	750L	1000L	1500L	2000L	2500L	3000L
Sol	Sol	Sol	Sol	Sol	Sol	Sol	Sol
Consulter votre interlocuteur intuis							
Émaillée	Émaillée	Émaillée	Émaillée	Émaillée	Émaillée	Émaillée	Émaillée
Appoints électriques disponibles en 3, 6, 9 et 12 kW							

EDEL AIR

Chauffe-eau thermodynamique sur l'air.

Garantie
2 ANS pièces
et 5 ANS cuve

NON SOUMIS
à la réglementation
F-GAS



«La solution performante qui s'adapte à toutes les configurations pour un confort inégalé»

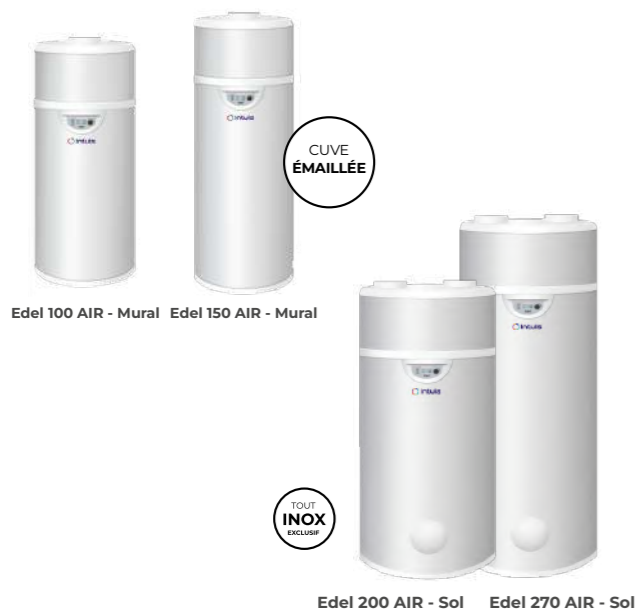

A
A+
voir tableau ci-contre page 249

ECS

BREVET Intuis (1)
R290
RE 2020
DISCRETION

TOUT INOX EXCLUSIF

ÉQUIPE AUX AIDES FINANCIÈRES

NF ÉLECTRIQUE PERFORMANCE

PEE ECO PASS PORT (2)

Conception

- Certification « Origine France Garantie », le savoir-faire français allié à des usines implantées sur notre territoire.
- De nombreuses possibilités de raccordements aérauliques sur air extérieur en ventouse ou en double conduit, ou encore sur l'air ambiant dans un local non chauffé.
- Échangeur eHD micro-cannelé 100% aluminium breveté. En contact avec la cuve, il permet de réaliser encore plus d'économies avec un transfert de chaleur vers l'eau optimisé. Perte de chaleur de la cuve limitée grâce à une isolation réalisée à partir de matériaux performants.

Modèles muraux

- Capacités : 100 et 150L en version murale ou sur trépied
- Cuve en acier émaillé avec protection assurée par une anode sacrificielle en magnésium.

Modèles sol

- Capacités : 200 et 270L
- Cuve inox autoprotégée pour plus de longévité.
- Version Edel AIR DE avec échangeur supplémentaire intégré dans la cuve pour raccordement à un appoint chaudière ou solaire.

Destination

- Pour le collectif ou la maison individuelle, récent, neuf RE2020, RE2020/25, et en projet de rénovation.

Performances

- Assure la production d'eau chaude sanitaire pour des températures de consigne jusqu'à 60°C pour les modèles sols et 55°C pour les modèles muraux.
- Cuve isolée par 50 mm de mousse polyuréthane à grande résistivité thermique pour une réduction des déperditions.
- Fonctionne en thermodynamique jusqu'à -7°C d'air extérieur.
- COP jusqu'à 3,19 à +7/55°C.

Confort et durabilité

Modèles muraux

- Compresseur à piston à faible niveau sonore (comparable à un réfrigérateur).

Modèles sol

- Compresseur rotatif à haut rendement pour des performances optimisées.

Mise en oeuvre

- Monobloc, pas d'intervention sur le circuit frigorifique : pas besoin d'être frigoriste pour l'installation, pas d'unité extérieure, installation facilitée.
- Kit comprenant : Siphon, raccordement diélectrique et tuyau d'évacuation des condensats.

Modèles muraux

- Raccordement sur air extérieur via une ventouse concentrique à technologie brevetée, un seul percement de 125mm pour une meilleure étanchéité.
- Ventouse orientable à 360°.
- Ventouses et accessoires variés pour tous types d'installation.

Modèles sol

- Raccordement d'air jusqu'à 12m par gaines semi-rigides isolées Ø160.
- Cuve inox autoprotégée pour plus de longévité.
- Sac de transport fourni pour plus d'aisance lors des déplacements.



Environnement

- Fluide R290 scellé d'usine non fluoré, impact sur l'effet de serre drastiquement réduit.
- Conformité à la F-GAS.

Économie

- Éligible aux aides financières.
- Compatible avec une installation solaire photovoltaïque pour une solution 100% EnR.
- Consomme environ 250W en moyenne pour un abonnement compteur réduit.

Nos EDEL AIR consomment jusqu'à **3x moins** d'électricité que des chauffe-eaux électriques classiques et permettent de réaliser des économies.



Edel AIR 270L DE sol avec échangeur

Possède un échangeur interne avec un diamètre important permettant un **raccordement** à une deuxième source de chaleur avec un **appoint chaudière existant ou solaire** pour un meilleur rendement.

intuis



Retrouvez les coordonnées du service intuis p.180

Les + produit

Échangeur à micro-canaux en aluminium breveté



- 1 Cuve inox (200 & 270L)
- 2 Échangeur eHD à micro-canaux breveté
- 3 Mousse isolante
- 4 Enveloppe protectrice



FAIBLE HAUTEUR

	Edel AIR 100	Edel AIR 150	Edel AIR 200 D/2	Edel AIR 270 D/2	Edel AIR 270 DE/2 avec échangeur	
Références	353210	353211	353420	353430	353431	
Prix H.T. EP	€ 2 399	2 524	2 814	2 948	3 472	
Volume nominal	L 100	150	200	270	265	
PERFORMANCE POMPE A CHALEUR						
Puissance maxi (PAC*+ appoint)	W 1350	1350	1900	1900	1900	
Plage de température air	°C -7 à +35	-7 à +35	-7 à +45	-7 à +45	-7 à +45	
Température ECS* avec PAC*	°C 30 à 55°C	30 à 55°C	30 à 60°C	30 à 60°C	30 à 60°C	
Puissance maxi absorbée par la PAC*	W 350	350	700	700	700	
Débit d'air	m³ / h 90 à 160	90 à 160	320 à 400	320 à 400	320 à 400	
Niveau de puissance acoustique intérieur**	dB(A) 41	41	50	50	50	
Quantité de fluide R290	- / kg 0,1	0,1	0,15	0,15	0,15	
Potentiel de réchauffement planétaire	kg 0,3	0,3	0,45	0,45	0,45	
Type de raccordement aéraulique	-	Air extérieur / ambiant / conduit concentrique		Air extérieur ou ambiant		
DONNEES NORMATIVES						
Classe énergétique	-	A	A+	A+	A+	
Efficacité énergétique saisonnière	-	99%	104%	132%	125%	
NF performance	-	Oui	Oui	Oui	Oui	
Cycle de puisage	-	M	M	L	L	
COP*(air extérieur +7°C)	-	2,38	2,5	3,19	3,14	3
COP*(air ambiant +15°C)	-	2,7	2,89	3,37	3,47	3,23
Puissance électrique de réserve PES	w 16	17	23	25	27	
Température d'eau chaude de référence	°C 53,6	53,5	54,2	53,8	53,7	
Durée de chauffe	h.min 6h48	9h37	7h04	10h15	9h26	
V40	L 141,7	198,8	247,4	349,3	334,5	
DIMENSIONS ET RACCORDEMENTS						
Dimensions (øxH)	mm	ø520xH1290	ø520xH1660	ø630xH1460	ø630xH1780	ø630xH1780
Poids à vide	kg 47	57,5	55	63	68	
Diamètre de Raccordement air (aspiration / refoulement)	mm 125/80	125/80	160	160	160	
Longueur maxi conduit d'air (aller / retour)	m 5m	5m	6m souple 12m lisse	6m souple 12m lisse	6m souple 12m lisse	
Diamètre raccordement EFS* et ECS*	pouce M3/4"	M3/4"	M3/4"	M3/4"	M3/4"	
Alimentation électrique	V-Hz 230V-50HZ	230V-50HZ	230V-50HZ	230V-50HZ	230V-50HZ	
Indice de protection	- IPX4	IPX4	IPX4	IPX4	IPX4	
Disjoncteur (Courbe D)	A 10	10	10	10	10	
BALLON						
Type de cuve	-	Acier émaillé	Acier émaillé	Inox	Inox	Inox
Protection anti corrosion	-	Anode en magnésium	Anode en magnésium	-	-	-
Pression maximale de service	MPa 0,6 (6 bar)	0,6 (6 bar)	0,6 (6 bar)	0,6 (6 bar)	0,6 (6 bar)	
Débit des condensats maxi	L / h 0,12	0,12	0,3	0,3	0,3	
Puissance appoint électrique intégré	W 1000	1000	1200	1200	1200	
Température maxi avec appoint électrique	°C 65	65	65	65	65	
Température maxi anti-légionnellose	°C 70	70	70	70	70	

* ECS : Eau chaude sanitaire - EFS : Eau froide sanitaire - PAC : Pompe à chaleur - COP : Coefficient de performance. ** Performance acoustique testée selon les normes EN ISO 9614-1 et EN 12102-2.

EP Éco-participation de 6,67 € H.T. unitaire à ajouter. Voir Conditions Générales de Vente.

Accessoires et raccords

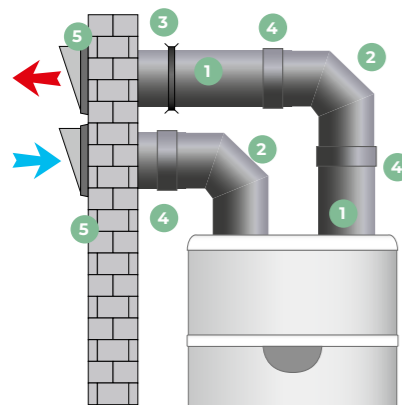

Accessoires Edel AIR Sol

Désignation	Réf.	Prix H.T.
1 Gaine semi-rigide isolée Ø 160 int - lg 2m	730011	100 €
2 Coude 90° isolé Ø 160 int	730012	42 €
3 Colliers de fixation murale - par 2 - Ø 160 int	730013	28 €
4 Raccords d'assemblage pour gaine isolée - par 2 - Ø 160 int	730014	31 €
5 Terminal horizontal en inox pour gaine isolée	730015	170 €
6 Silencieux flexible Ø 160 int F/F	730050	101 €

NB : 3 pieds réglables livrés de série (de 0 à 25mm)



Accessoires Edel AIR mural

Désignation	Réf.	Prix H.T.
a Ventouse isolée Ø 80/125		
1 - coude PVC Ø 80 - M/F	6 - allonge isolée Ø 125, lg 150mm	
2 - manchon Ø 125	7 - rosace murale	
3 - gaine flexible Ø 80	8 - collier (x2)	730072 145 €
4 - demi Té Ø 125 (x2)	9 - nez de ventouse	
5 - couvercle Té	10 - joint extérieur	

▲ Tube Ø 80 et Ø 125 non fournis à prévoir pour raccordement.

b Ventouse isolée Ø 80/125 > 150 mm		
1 - coude PVC Ø 80 - M/F	6 - allonge isolée Ø 125, lg 850mm	
2 - manchon Ø 125	7 - rosace murale	
3 - gaine flexible Ø 80	8 - collier (x2)	730073 182 €
4 - demi Té Ø 125 (x2)	9 - nez de ventouse	
5 - couvercle Té	10 - joint extérieur	

▲ Tube Ø 80 et Ø 125 non fournis à prévoir pour raccordement.

c Coude 90° isolé Ø 80/125		
- coude isolé Ø 125		
- raccord d'assemblage	730067	53 €
- coude PVC Ø 80 - F/F		

d Coude 45° isolé Ø 80/125		
- coude isolé Ø 125		
- raccord d'assemblage	730045	49 €
- coude PVC Ø 80 - F/F		

e 1 allonge isolée Ø 125 int. lg 2m	730001	104 €
e' 8 allonges isolées Ø 125 int. lg 2m	730002	569 €

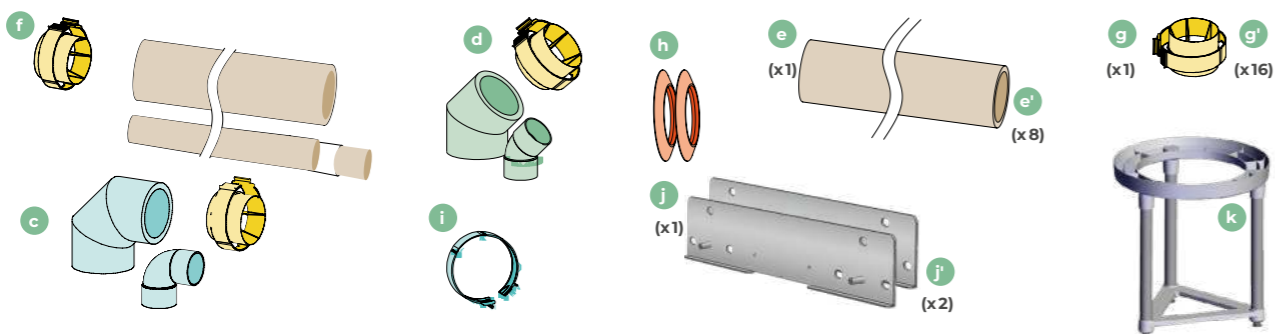

Désignation	Réf.	Prix H.T.
f Allonge isolée Ø 80/125 lg 2m Ø 125		
- allonge isolée		
- tube PVC Ø 80	730064	152 €
- raccord d'assemblage pour gaine isolée Ø 125		
- raccord d'assemblage PVC Ø 80		

g 1 raccord d'assemblage pour gaine isolée Ø 125	730044	24 €
g' 16 raccords d'assemblage pour gaine isolée Ø 125	730069	267 €
h 2 joints muraux Ø 80	730006	24 €
i 1 collier de fixation murale Ø 125	730066	17 €
j 1 platine de fixation murale (pour Edel 100)	730017	36 €
j' 2 platines de fixation murale (pour Edel 150)	730018	53 €
k Trépied réglable pour CET 100/150 L PEJ 120 et Onix 100/150L	730016	82 €

Tube PVC Ø 80 (tube central)

Tube PVC Ø 125 (traversée de mur)

l Terminal vertical 1m Ø 80/125 (voir page suivante)		
- terminal d'évacuation verticale		
- solin 25 à 50°	710167	299 €
- plaque d'étanchéité		
- collier de fixation		

m Terminal Ø 80 (voir page suivante)		
n Raccord PVC Ø 80 F/F		
o Coude PVC Ø 80 F/F		
e 1 allonge isolée Ø 125 int. lg 2m	730001	104 €
e' 8 allonges isolées Ø 125 int. lg 2m	730002	569 €

Configuration de raccords

Ventouse horizontale

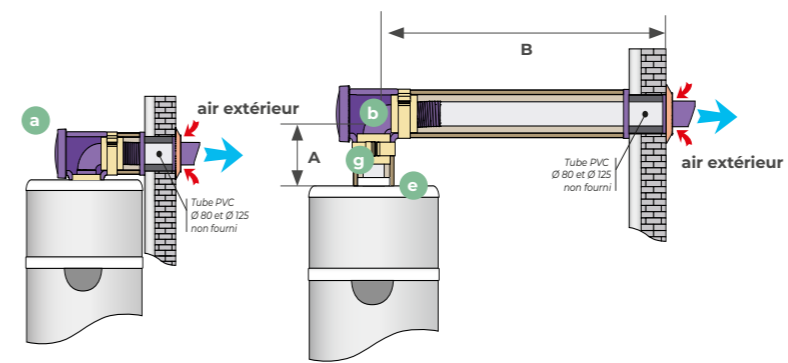

A + B + C = 5 m maxi
(enlever 1 m linéaire par coude 90°)

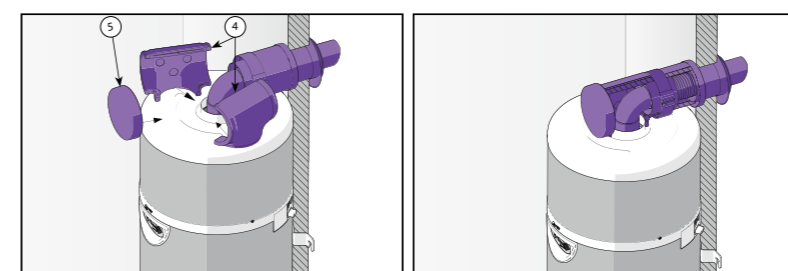
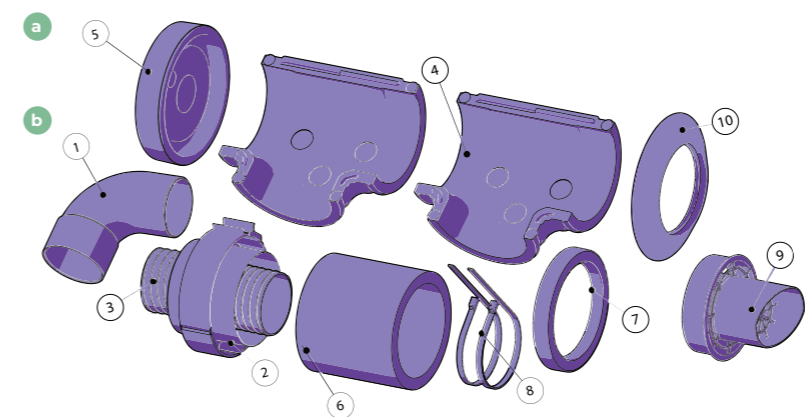
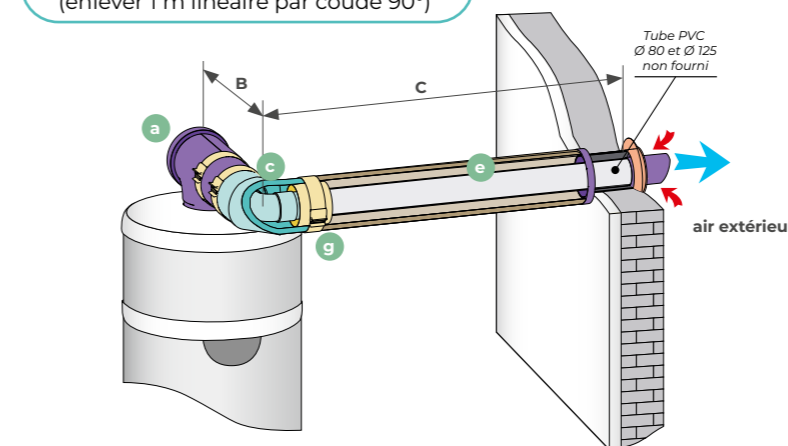

Ventouse verticale

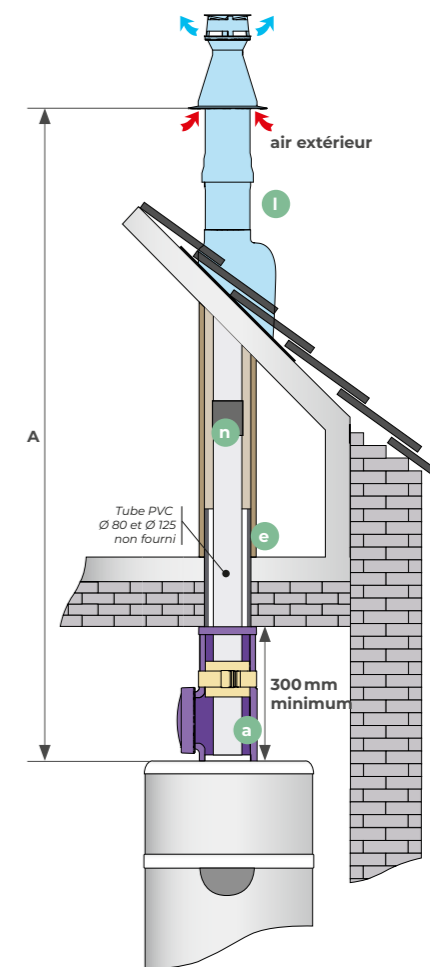

Raccordement mixte

Aspiration sur air ambiant
Evacuation sur air extérieur

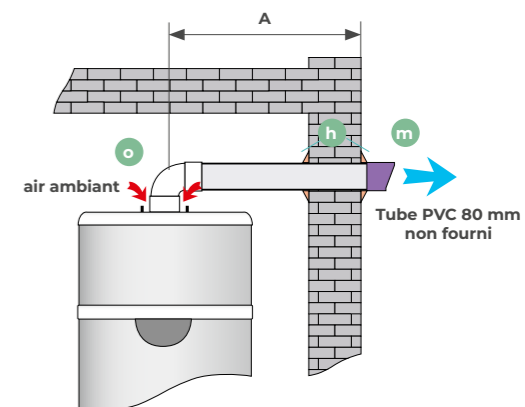

EDEL EAU

Le chauffe-eau thermodynamique sur boucle d'eau.



Garantie 2 ANS pièces et 5 ANS cuve

NON SOUMIS à la réglementation F-GAS



A+ voir tableau p.253

ECS

BREVET intuis (1)

R290

RE 2020

DISCRETION

ÉLIGIBLE AUX AIDES FINANCIÈRES

NF ÉLECTRICITÉ PERFORMANCE

Fonctionnement

En hiver

Edel EAU prélève les calories gratuites de l'air extérieur par l'intermédiaire du générateur qui alimente le plancher chauffant, pour produire l'eau à 60°C.

Remarque : selon le modèle de chauffe-eau, une surface minimum de plancher est nécessaire : 150L : 60m² / 200L : 90m² / 270L : 100m²

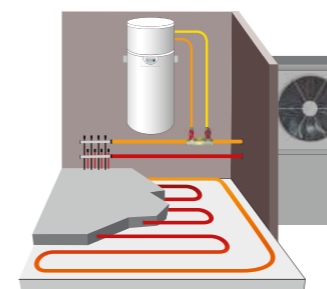

En été

La chaleur gratuite puisée dans le plancher chauffant est restituée à l'eau sanitaire tout en rafraîchissant votre maison avec un COP exceptionnel⁽²⁾.

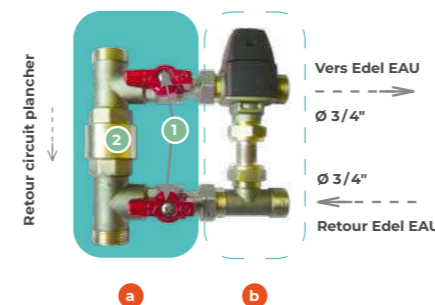
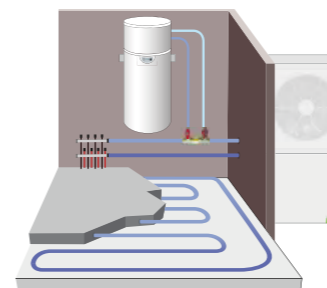

Le module de dérivation **a** livré avec le produit, s'intègre parfaitement à tout type de circuit de chauffage.

Pour un circuit de chauffage utilisant une eau à 50°C, il est possible d'ajouter une vanne mélangeuse additionnelle **b** afin que le produit fonctionne pleinement sur la pompe à chaleur.

Inclus (solid line) **Optionnel** (dashed line)

COP jusqu'à 4,3⁽²⁾

1 Vannes d'arrêt manuelles 2 Clapet anti-retour

	Edel EAU 150/3	Edel EAU 200/3	Edel EAU 270/3
Références	352231	352421	352431
Prix H.T. EP	€ 2 698	2 921	3 059
Volume nominal	L 150	200	270
PERFORMANCE POMPE A CHALEUR			
Puissance maxi (PAC*+appoint)	W 1400	1600	1600
Plage de température eau	°C +18 à +50	+18 à +50	+18 à +50
Température ECS* avec PAC*	°C 30 à 60°C	30 à 60°C	30 à 60°C
Puissance maxi absorbée par la PAC*	W 400	400	400
Débit d'eau prélevée	l/h 250	250	250
Niveau de puissance acoustique intérieur**	dB(A) 44	44	44
Quantité de fluide R290	- / kg 0,1	0,11	0,11
Potentiel de réchauffement planétaire	kg 0,3	0,33	0,33
Type de raccordement hydraulique	-	Plancher chauffant / Plafond chauffant / Boucle d'eau régulée	
DONNEES NORMATIVES			
Classe énergétique	-	A+	A+
Efficacité énergétique saisonnière	-	155%	179%
NF performance	-	Oui	Oui
Cycle de puisage	-	M	L
COP*(eau +25°C)	-	3,8	4,17
-	-	-	-
Puissance électrique de réserve PES	W 16	17	24
Température d'eau chaude de référence	°C 54,8	54,1	54,7
Durée de chauffe	h.min 6h	7h24	10h29
V40	L 198,3	253	343
DIMENSIONS ET RACCORDEMENTS			
Dimensions (øxH)	mm	ø520xH1618	ø630xH1410
Poids à vide	kg	57,5	46
Diamètre de raccordement hydraulique	-	F 3/8"	F 3/8"
Diamètre raccordement EFS* et ECS*	pouce	M3/4"	M3/4"
Alimentation électrique	V-Hz	230V-50Hz	230V-50Hz
Indice de protection	-	IPX1	IPX1
Disjoncteur (Courbe D)	A	10	10
BALLON			
Type de cuve	-	Acier émaillé	Inox
Protection anti corrosion	-	Anode en magnésium	-
Pression maximale de service	MPa	0,6 (6 bar)	0,6 (6 bar)
Puissance appoint électrique intégré	W	1000	1200
Température maxi avec appoint électrique	°C	65	65
Température maxi anti-légionellose	°C	65	65

* ECS : Eau chaude sanitaire - EFS : Eau froide sanitaire - PAC : Pompe à chaleur - COP : Coefficient de performance.
** Performance acoustique testée selon les normes EN ISO 9614-1 et EN 12102-2.

Désignation	Qté	Référence	Prix H.T.
a Module de dérivation	1	inclus	-
b Vanne mélangeuse circuit primaire > 50°C pour module de dérivation	1	730010	158 €
j 2 Platinex fixation murale (pour Edel 150L)	2	730018	53 €
k Trépied réglable en hauteur de 30 à 50cm	1	730016	82 €
Vanne filtre 3/4" (pour Edel 150)	1	710124	62 €

* 3 pieds réglables sont livrés de série sur les Edel Sol (de 0 à 25 mm).

EP Éco-participation de 6,67 € H.T. unitaire à ajouter. Voir Conditions Générales de Vente.

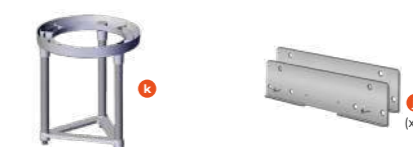

Conception

- Technologie unique avec un fonctionnement sur boucle d'eau du plancher/plafond chauffant.
- Échangeur eHD micro-cannelé 100% aluminium breveté. En contact avec la cuve, il permet de réaliser encore plus d'économies avec un transfert de chaleur vers l'eau optimisé. Perte de chaleur de la cuve limitée grâce à une isolation réalisée à partir de matériaux performants.

Modèle mural

- Capacité : 150L en version murale ou sur trépied
- Cuve en acier émaillé avec protection assurée par une anode sacrificielle en magnésium.

Modèles sols

- Capacités : 200 et 270L
- Cuve inox autoprotégée pour plus de longévité.

Performances

- Assure la production d'eau chaude sanitaire pour des températures de consigne jusqu'à 60°C⁽¹⁾ et des températures d'eau jusqu'à 50°C.
- Participe au rafraîchissement l'été en prélevant dans les pièces équipées les calories de l'eau sur le retour du plancher ou plafond chauffant.
- COP inégalé jusqu'à 4,26.

Confort et durabilité

- Discret grâce à une conception minutieuse. Capot avec isolation acoustique renforcé.
- Compresseur monté sur plots anti-vibratiles pour plus de silence (voir tableau ci-contre)
- Fiabilité renforcée grâce à son échangeur coaxial.
- Appoint électrique anti-corrosion grâce au titane.
- Échangeur coaxial pour une résistance à l'embouage renforcée.

Mise en œuvre

- Monobloc, pas d'intervention sur le circuit frigorifique : pas besoin d'être frigoriste pour l'installation, pas d'unité extérieure, installation facilitée.
- Compact pour une intégration facilitée.
- Sac de transport fourni pour les versions sol.
- Maintenance aisée, tout est accessible rapidement.
- Kit comprenant : pieds réglables, raccordement diélectrique et module de dérivation.

Environnement

- Fluide R290 scellé d'usine, non fluoré, impact sur l'effet de serre drastiquement réduit, conformité à la F-GAS.

Économie

- Éligible aux aides financières.
- Compatible avec du solaire photovoltaïque pour une solution 100% EnR.
- Consomme environ 250W en moyenne pour un abonnement compteur réduit.

Retrouvez les coordonnées du service intuis p.180



L'échangeur coaxial permet une meilleure durée de vie.

(1) Concerne l'échangeur eHD 100% en aluminium micro-canaux et la faible charge de fluide R290.
(2) Pour retour plancher à 25°C.

CYLIA 250

Chauffe-eau thermodynamique sur l'air.



Garantie
2 ANS pièces
et 5 ANS cuve

Chauffe-eau économique monobloc sur air ambiant 250 litres au sol

- Volume optimum pour couvrir tous les besoins d'une famille jusqu'à 6 personnes
- Interface très intuitive

A+

Voir tableau ci-contre p.255



ECS

BREVET
intuis

R290

RE
2020

DISCRETION

ELIGIBLE AUX
AIDES
FINANCIÈRES



Peut être gainé sur l'air intérieur non-chauffé si nécessaire, dans la limite de 6 mètres aller-retour (avec un coude d'un mètre)

Fonctionnement uniquement sur air ambiant (volume d'air minimum : 20m³).
Récupération de la chaleur résiduelle d'un local non-chauffé (garage, atelier, cellier...)



ÉCRAN TACTILE SIMPLE ET INTUITIF

6 fonctions :

- Éco
- Confort
- Confort +
- Turbo
- Tout électrique
- Antilégionnellose

Contrôle possible par horloge externe

Mise en oeuvre

- Monobloc, pas d'intervention sur le circuit : pas d'unité extérieure, installation facile.
- Compact pour une intégration facilitée.
- Sangles de transport fournies.
- Maintenance aisée, tout est accessible rapidement.
- Kit comprenant : sangle de transport, raccordement diélectrique et tuyau d'évacuation des condensats.

Environnement

- Fluide R290, scellé d'usine, non fluoré, impact sur l'effet de serre drastiquement réduit, conformité F-GAS.

Économies

- Possibilité d'économiser jusqu'à 450€/an⁽²⁾ pour une famille avec 2 enfants qui consomme en moyenne 200L/j.
- Éligible aux aides de l'Etat.
- Réduction de la puissance souscrite au compteur.



Retrouvez les coordonnées du service intuis p.180

		Cylia 250
Références		353601
Prix H.T. EP	€	1 963
Volume nominal	L	250
PERFORMANCE POMPE A CHALEUR		
Puissance maxi (PAC*+ appoint)	W	1900
Plage de température air	°C	+5 à +35
Température ECS* avec PAC*	°C	40 à 60
Puissance maxi absorbée par la PAC*	W	700
Débit d'air	m ³ / h	350
Niveau de puissance acoustique intérieur**	dB(A)	56
Quantité de fluide R290	- / kg	0,15
Potentiel de réchauffement planétaire	kg	0,45
Type de raccordement aéraulique	-	Air ambiant ou sous combles
DONNEES NORMATIVES		
Classe énergétique	-	A+
Efficacité énergétique saisonnière	-	133%
NF performance	-	Non
Cycle de puisage	-	L
COP*(air extérieur +7°C)	-	-
COP* (air ambiant +15°C)	-	3,2
Puissance électrique de réserve PES	w	32
Température d'eau chaude de référence	°C	53,8
Durée de chauffe	h.min	8h00
V40	L	321
DIMENSIONS ET RACCORDEMENTS		
Dimensions (øxH)	mm	ø630 x H1721
Poids à vide	kg	82
Diamètre de Raccordement air (aspiration / évacuation)	mm	160
Longueur maxi conduit d'air	m	-
Diamètre raccordement EFS* et ECS*	pouce	M3/4"
Alimentation électrique	V-Hz	230V-50Hz
Indice de protection	-	IPX1
Disjoncteur (Courbe D)	A	10
BALLON		
Type de cuve	-	Acier émaillé
Protection anti corrosion	-	Anode en magnésium
Pression maximale de service	MPa	0,6 (6 bar)
Débit des condensats maxi	L / h	0,3
Puissance appoint électrique intégré	W	1200
Température maxi avec appoint électrique	°C	60
Température maxi anti-légionnellose	°C	60

* ECS : Eau chaude sanitaire - EFS : Eau froide sanitaire - PAC : Pompe à chaleur - COP : Coefficient de performance. ** Performance acoustique testée selon les normes EN ISO 9614-1 et EN 12102-2.

EP Éco-participation de 6,67 € H.T. unitaire à ajouter. Voir Conditions Générales de Vente.

Conception

- Récupération de la chaleur résiduelle d'un local non-chauffé pour assurer la production d'eau chaude sanitaire.
- Gainable sur l'air intérieur non-chauffé si nécessaire.
- Cuve en acier émaillé, protégée par une anode sacrificielle en magnésium.

Destination

- Idéal en projet de rénovation, en remplacement d'un chauffe-eau existant.

Performances

- Cylia fonctionne prioritairement avec la PAC si l'air aspiré reste dans la plage +5°C/35°C. En dehors de cette plage, l'appoint électrique assure le chauffage de l'ECS.

Confort et durabilité

- Interface intuitive permettant de régler le chauffe-eau à la température souhaitée et de gérer la quantité d'eau chaude.

(1) Concerne l'échangeur eHD 100% aluminium micro-canaux et la faible charge de fluide R290.

(2) Avec un ballon électrique ayant un COP égal à 1 et un tarif du kWh à 0,18 cts, la facture s'élève à 687€/an.

Le Cylia possède un COP de 3,2, la consommation annuelle est alors de Q/3,2 = 1193kWh/an soit 214€/an, ce qui équivaut à une économie d'environ 475€/an (687-214).

Ballons réchauffeurs ECS gamme VS

GAMME RM1 – TP SIMPLE SERPENTIN

- ▶ Large gamme de 300 à 3000L
- ▶ Son échangeur surdimensionné améliore les performances de la PAC
- ▶ Isolation M1 renforcée aux extrémités de la cuve
- ▶ Disponible également en version taille basse (consultez votre interlocuteur intuitis)

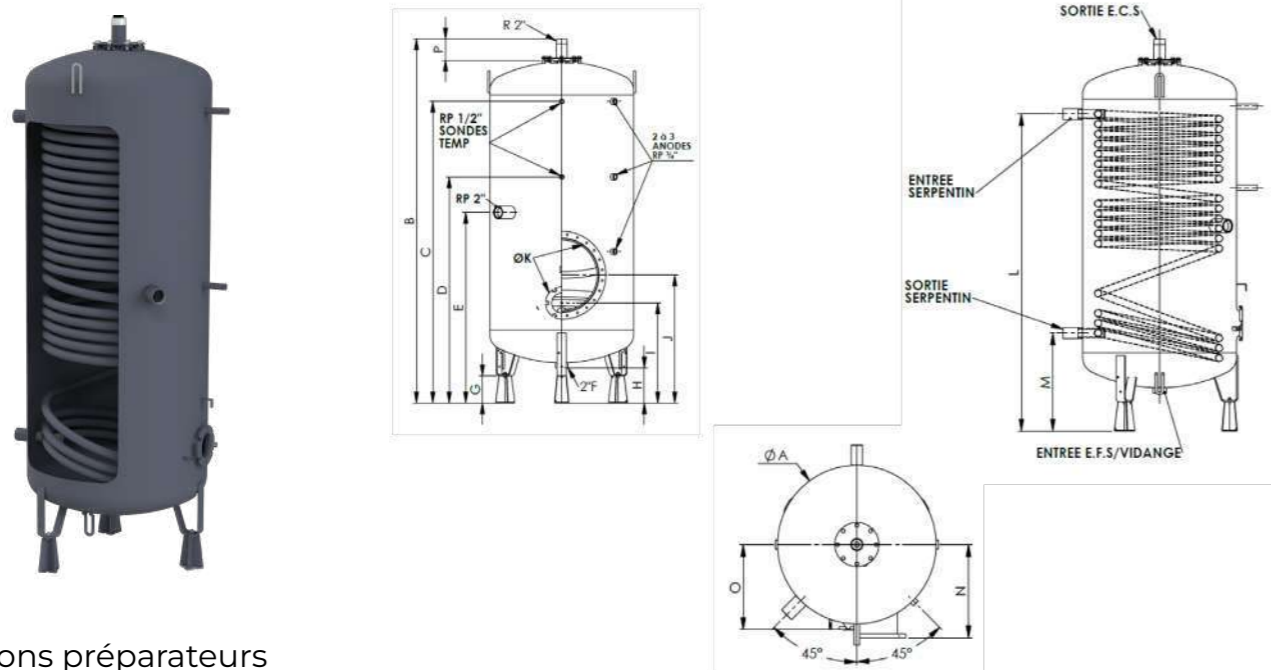

Ballons préparateurs

Références	Désignation	Volume	Classe énergétique	Puissance*	Ø A (mm)	ELEVATION (mm)											SURF. DÉCHARGE (m²)	POIDS AVEC ISOLATION (kg)	Prix H.T. (€)		
						B	C	D	E	G	H	I	J	K	M	N				O	P
342148	VS 300L RM1 TP - avec pieds réhaussés 150mm (sol - émaillé)	300 L	C	45/33	630	1498	1155	807	807	150	206	525	-	110	472	-	330	114	1,6	147	
342149	VS 500L RM1 TP - avec pieds réhaussés 150mm (sol - émaillé)	500 L	C	85/62	630	2095	1752	1332	1108	150	206	525	-	110	472	-	330	114	3	177	
342150	VS 750 RM1 TP - avec pieds réhaussés 150mm	750 L	NS	114/83	790	2007	1662	1246	1050	150	196	551	704	110 ou 400	501	465	425	114	4	256/295	
342151	VS 1000 RM1 TP - avec pieds réhaussés 150mm	1000 L	NS	141/103	790	2356	1981	1245	1245	150	196	551	704	110 ou 400	502	465	425	114	5,2	326/362	
342152	VS 1500 RM1 TP - avec pieds réhaussés 200mm	1500 L	NS	148/108	1100	2187	1745	1380	1150	200	212	650	803	110 ou 400	605	620	580	113	5,6	458/500	
342153	VS 2000 RM1 TP - avec pieds réhaussés 200mm	2000 L	NS	165/120	1100	2371	1888	1380	1244	200	212	650	803	110 ou 400	605	620	580	113	5,6	489/531	
342154	VS 2500 RM1 TP - avec pieds réhaussés 200mm	2500 L	NS	190/139	1400	2243	1730	1208	1208	200	212	730	883	110 ou 400	685	730	730	110	7	636/678	
342155	VS 3000 RM1 TP - avec pieds réhaussés 200mm	3000 L	NS	190/139	1400	2372	1808	1208	1208	200	212	730	883	110 ou 400	650	730	730	110	7	658/700	

Désignation	Références	Prix H.T. (€)
Appoint électrique 3kW - 230V pour VS 300 à 3000 RM1 TP	732054	
Appoint électrique 6kW - 400V pour VS 300 à 3000 RM1 TP	732055	
Appoint électrique 9kW - 400V pour VS750 à 3000 RM1 TP	732056	
Appoit électrique 12kW - 400V pour VS 750 à 3000 RM1 TP	732057	

Consultez votre interlocuteur intuitis

Contactez votre interlocuteur intuitis

Ballons réchauffeurs



Ballons domestiques



Ballon rechauffeur ECS vertical et au sol

- ▶ Cuve en inox
- ▶ Échangeur thermique par serpentin en inox
- ▶ Garanti 2 ans pièces et 3 ans cuve

C

ECS

RE 2020

CE

INOX EXCLUSIF

conforme aux exigences fixées par la réglementation communautaire de l'union européenne

Les ballons domestiques

Désignation	Classe énergétique & ETAS 35°/55°C	Dimensions	Puissance* (kW)	Capacité (L)	Référence	Prix H.T.
Verticaux au sol ou verticaux mural - cuve en acier inox						
PEJ 200	C	Ø 630 x 1050	29/21	200	341111	1 562 €
PEJ 270 (sol - inox)	C	Ø 630 x 1382	41/29	270	341106	1 788 €

*Primaire 80°C/65°C (80°C : application chaudières ; 65°C : application PAC haute température) - secondaire 10-40°C

Accessoires ballons domestiques

Désignation	Référence	Prix H.T.
Mitigeur thermostatique ECS 3/4"	769003	122 €
Sonde ECS / piscine / cascade	710029	87 €

Comparatif des puissances

Couples autorisés* préparateurs ECS avec échangeurs serpentin / PAC HTi⁷⁰ et HRC⁷⁰

Prépareur ECS	Capacité V (litres)	Q Primaire nominal Qprim (m³/h)	Puissance échangeur à Tprim = 65°C, TEFS = 10°C, TECS = 40°C (kW)	Puissance PAC à Text = +20°C T départ = 65°C (kW)									
				HTi ⁷⁰ 6	HTi ⁷⁰ 8	HTi ⁷⁰ 11	HTi ⁷⁰ 14	HRC ⁷⁰ 17 (3 étages)	HRC ⁷⁰ 20 (2 étages)	HRC ⁷⁰ 25 (3 étages)	HRC ⁷⁰ 32 (3 étages)*	HRC ⁷⁰ 40 (2 étages)	
PEJ	200	1,5	21										
	270	1,5	29										
VS	300	3,0	33										
	500	3,0	62										
	750	3,0	83										
	1000	3,0	103										
	1500	3,0	108										
	2000	4,0	120										
	2500	4,0	139										
	3000	4,0	139										

Légende : ■ Association impossible ■ Association possible ■ Association possible mais temps de recharge long

* La puissance de l'échangeur à 65°C doit représenter au moins 90 % de la puissance de la PAC à T_{ext} = +20°C et T_{départ} = 65°C.
REMARQUE : la puissance limitante = celle du générateur (et non celle de l'échangeur).



CHAUDIÈRES & RADIATEURS

GIALIX

Chaudière électrique murale modulante avec corps de chauffe en fonte.



Corps de chauffe en fonte
garanti jusqu'à 20 ans

Longévité, simplicité, efficacité

► Le choix judicieux de ses composants et sa conception intelligente en font une chaudière parfaitement fiable.



D



Garantie
2 ANS pièces et 3 ANS cuve**
**Pour les modèles équipés d'un ballon sanitaire



Chaudière électrique Gialix 6 à 24kW*

Désignation	Classe énergie & ETAS	Puiss. ajustable par paramétrage (kW)	Tension	Section mini câble puissance (mm ²)	Disjoncteur de protection (A)	Sonde extérieure	Sonde ECS	Référence	Prix H.T. EP
-------------	-----------------------	---------------------------------------	---------	---	-------------------------------	------------------	-----------	-----------	--------------

Chaudières électriques murales pour constructions neuves et petits logements

Régulation électronique avec sonde extérieure

Gialix 6 MT mono'	D	2-4-6	230V-mono	6	32	en option	en option	132632	2 255 €
Gialix 12 MT mono'	D	2-4-6-8-10-12	230V-mono	16	63	en option	en option	132631	2 902 €
Gialix 12 MT tri'	D	2-4-6-8-10-12	400V-tri	4	25	en option	en option	132636	2 939 €
Gialix 16 MT tri'	D	2,7-5,3-8-10,7-13,3-16	400V-tri	6	32	en option	en option	132637	2 925 €
Gialix 24 MA tri'	D	4, 8, 12, 16, 20, 24	400V-tri	10	50	en option	en option	132645	3 582 €

Désignation	Classe énergie & ETAS	Puiss. ajustable par paramétrage (kW)	Tension	Section mini câble puissance (mm ²)	Disjoncteur de protection (A)	Sonde extérieure	Sonde ECS	Référence	Prix H.T. EP
-------------	-----------------------	---------------------------------------	---------	---	-------------------------------	------------------	-----------	-----------	--------------

Chaudière électrique équipée hydrauliquement pour 2 circuits plancher chauffant et/ou radiateurs

Régulation électronique et modulation électrique de la puissance

Gialix 12 MT mono 2C Confort+ 2 circuits	D	(2x) (2-4-6)	230V-mono	16	63	de série (x2)	en option (x2)	132635	3 578 €
--	---	--------------	-----------	----	----	---------------	----------------	--------	---------

* Ballon ECS non inclus : il est nécessaire de compléter cette chaudière Gialix avec un ballon et une sonde sanitaire si l'on souhaite produire de l'ECS (voir page 257)
EP Éco-participation de 1,67 € H.T. unitaire à ajouter. Voir Conditions Générales de Vente.

** L'OFG ne concerne que les Gialix 6 à 24 (6 MT mono, 12 MT mono, 12 MT tri, 12 MT mono 2C, 16 MT tri, 24 MA tri)



Retrouvez les coordonnées du service intuis p.180

GIALIX

La chaudière électrique murale modulante corps de chauffe en acier.

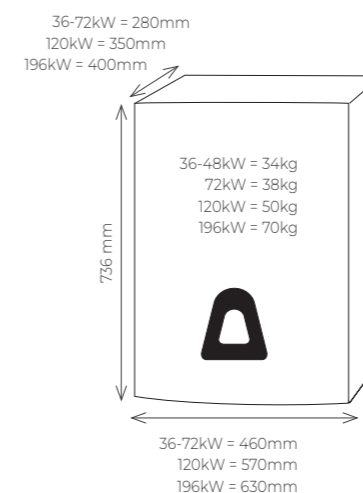

Conçue pour le collectif et le tertiaire

- Radiateurs
- Planchers
- Aérothermes
- ECS

ECS collective avec échangeur à plaques ou avec ballon réchauffeur

Chaudière électrique Gialix 36 - 196kW

Désignation	Classe énergie & ETAS	Puiss. ajustable par paramétrage (kW)	Tension	Section mini câble puissance (mm ²)	Disjoncteur de protection (A)	Référence	Prix H.T. EP
-------------	-----------------------	---------------------------------------	---------	---	-------------------------------	-----------	--------------

Chaudières électriques murales tertiaires - non équipées hydrauliquement (corps de chauffe en acier)

Régulation électronique avec sonde extérieure

Gialix 36 MA tri	D	24 - 36	400V-tri	16	80	131417	3 658 €
Gialix 48 MA tri	D	36 - 48	400V-tri	25	100	131418	
Gialix 72 MA tri	NS	48 - 72	400V-tri	35	125	131419	
Gialix 120 MA tri	NS	96 - 120	400V-tri	70	250	131420	
Gialix 196 MA tri	NS	140 - 196	400V-tri	120	400	131423	

Consultez votre interlocuteur intuis

NS : Non soumis à l'étiquetage énergétique.

Gialix MOBILE

Désignation	Classe énergie & ETAS	Puiss. ajustable par paramétrage (kW)	Tension	Section mini câble puissance (mm ²)	Disjoncteur de protection (A)	Référence	Prix H.T. EP
-------------	-----------------------	---------------------------------------	---------	---	-------------------------------	-----------	--------------

Chaudière électrique mobile sèche-dalle réservée aux professionnels

Gialix MOBILE	non soumis	2-4-6-8-10-12	230V-mono 400V-tri	16 4	63 25	132643	Consultez votre interlocuteur intuis
---------------	------------	---------------	-----------------------	---------	----------	--------	--------------------------------------



Gialix 12kW multitemps prête à raccorder, aux dimensions et poids réduits, avec roulettes et poignée pour un transport facile et une manipulation aisée.

Accessoires Gialix

Désignation	Référence	Prix H.T.	Désignation	Référence	Prix H.T. EP
TA - Thermostat d'ambiance	710043	45 €	Dosseret écarteur pour Gialix 6 à 24kW (sauf Gialix MOBILE)	710217	137 €
TH RNC/2 radio - Thermostat d'ambiance sans fil non chrono-proportionnel.	770001	335 €	KD 10 - Kit disconnecteur	710014	111 €
Sonde extérieure (pour Gialix MA, MT et mobile)	710157	115 €	Vanne 3 voies directionnelle à ressort de rappel pour chauffage et ECS 1" (pour Gialix 6 à 24kW)	710098	310 €
			Sonde ECS/Piscine/Cascade pour Gialix MA/MT (sauf Gialix MOBILE)	710029	87 €
			Ballons réchauffeurs sanitaire		voir pages 256-257

EP Éco-participation de 1,67 € H.T. unitaire à ajouter. Voir Conditions Générales de Vente.

Radiateurs gaz

Raccordement ventouse



Gamme MV de 2 à 6,5kW

Corps de chauffe en fonte
garanti jusqu'à 20 ans

Installation en ERP (Établissement Recevant du Public) : consultez votre interlocuteur intuitis

D



Conforme aux exigences fixées par la réglementation communautaire de l'union européenne

Garantie
2 ANS pièces

Radiateurs gaz

Raccordement cheminée



Gamme 5200 de 8,1 à 10kW

Gamme 3100 de 4,6 à 6,6kW

Corps de chauffe en fonte garanti jusqu'à 20 ans

Installation en ERP (Établissement Recevant du Public) : consultez votre interlocuteur intuitis

C



Conforme aux exigences fixées par la réglementation communautaire de l'union européenne

Garantie
2 ANS pièces

Les radiateurs gaz ventouse

Désignation	Classe énergétique	Puissance (kW)	Dimensions HxLxP / Poids	Référence	Prix H.T.
MV Modulgaz					
MV 220 Modulgaz + ventouse Ø 90mm*	D	2	630 x 474 x 200 26kg	211101	1 162 €
MV 230 Modulgaz + ventouse Ø 120mm*	D	3	630 x 630 x 200 36kg	211102	1 307 €
MV 240 Modulgaz + ventouse Ø 150mm*	D	4,2	630 x 750 x 230 64kg	211103	1 497 €
MV 260 Modulgaz + ventouse Ø 150mm*	D	6,5	630 x 830 x 260 68kg	211116	1 902 €

* Livré avec une ventouse standard longueur 520mm pour un mur d'une épaisseur maximum de 500 mm.

Accessoires radiateurs gaz ventouse

Désignation	Référence	Prix H.T.
Panier protection ventouse pour les séries MV (peut être nécessaire en installation ERP)	721100	96 €
Portillon à clé pour MV	721106	60 €
2 pieds adaptables pour MV 230/240	721105	48 €
Ventouse 1m pour 220 (pour mur de 960 mm d'épaisseur maximum)	721101	159 €
Ventouse 1m pour MV 230 (pour mur de 960 mm d'épaisseur maximum)	721102	192 €
Ventouse 1m pour MV 240 (pour mur de 910 mm d'épaisseur maximum)	721104	261 €
Ventouse 1m pour MV 260 (pour mur de 860 mm d'épaisseur maximum)	721124	261 €



Retrouvez les coordonnées du service intuitis p.180

Les radiateurs gaz cheminée

Désignation	Classe énergétique	Puissance (kW)	Dimensions HxLxP / Poids	Référence	Prix H.T.
Flamme non visible					
3105 Ø buse 97mm	C	4,6	725 x 515 x 260 44kg	212100	1 300 €
3107 Ø buse 97mm	C	6,6	725 x 640 x 260 52kg	212101	1 718 €
5208 blanc Ø buse 97mm	C	8,1	725 x 800 x 260 73kg	212131	2 154 €
5210 blanc Ø buse 97mm	C	10	750 x 800 x 260 73kg	212132	2 223 €

Accessoires radiateurs (contrôle d'ambiance et programmation voir ci-dessous)

Désignation	Référence	Prix H.T.
Résistance 17,6 x 40 RW 350 Ohms pour tous modèles	721121	58 €
Portillon à clé pour MV	721106	60 €
Electrovanne pour MV (sauf MV 260)	721125	309 €
Electrovanne pour gamme 3100/5200	721200	355 €
Transformateur TR25	721120	153 €
TA - Thermostat d'ambiance	710043	45 €
TH RNC / 2 radio : thermostat ambiance sans fil non chrono-proportionnel*	770001	335 €

Matériel nécessaire pour contrôle d'ambiance et programmation. Tous les modèles radiateurs

REPORT DU CONTRÔLE D'AMBIANCE			PROGRAMMATION		
Désignation	Référence	Prix H.T. (€)	Désignation	Référence	Prix H.T. (€)
Thermostat d'ambiance agissant sur 1 ou plusieurs radiateurs			Abaissement de température inférieure à 5°C		Abaissement de température supérieure à 5°C
Résistance 17,6 x 40 RW 350 Ohms (1 radiateur)	721121	58	Résistance 17,6 x 40 RW 350 Ohms (1 radiateur)	721121	58
Transformateur TR25 (1 à 20 résistances)	721120	153	Transformateur TR25 (1 à 20 résistances)	721120	153
TH RNC / 2 radio*	770001	335	TH RNC / 2 radio*	770001	335
			Électrovanne (1 par radiateur)	selon modèle de radiateur	-
			Transformateur TR25 (1 à 2 électrovannes)	721120	153

* Fonctionnement compatible avec tous les thermostats connectables non chrono-proportionnels du commerce. Pour la programmation de 2 zones distinctes : nous consulter.



GARANTIES & CGV



Garanties

Le produit est garanti 2 ans.
Certaines pièces bénéficient de garanties étendues selon des conditions spécifiques.

Pompes à chaleur / Pilotes

Garantie ⁽¹⁾	Cas 1	Cas 2	Cas 3
Interlocuteur concerné par l'envoi des pièces justificatives			
Documents à envoyer	Installateur	Installateur	Intuis
Bon de garantie	x	x	x
Fiche de mise en service		x	x
Photos de l'installation		x	x
Fichier USB de fonctionnement ⁽²⁾		x	x
Pièces concernées	Durée de la garantie		
Cuve ECS ⁽³⁾	3 ans	3 ans	5 ans
Compresseur	2 ans	5 ans	5 ans
Équipements électriques, régulation	2 ans	2 ans	5 ans
Module hydraulique en fonte	20 ans		
Forfaits intervention	-	-	1 an

(1) Livraison en France Métropolitaine. (2) Facultatif. (3) En cas d'association avec pilote DS170D.

La garantie ne s'applique que sous réserve du respect des termes et conditions stipulés dans les notices.

Conditions techniques de mise en service des systèmes

La présence de l'installateur et de l'utilisateur à la mise en service est obligatoire.

L'installation de l'équipement doit se faire conformément à la notice technique d'installation de l'appareil. En particulier, les travaux suivants doivent être effectués par l'installateur avant la mise en service :

- Installation et raccordement hydraulique et électrique de l'installation,
- Chaudière raccordée sur le pilote (hydraulique, électrique et commande),
- Circuits hydrauliques nettoyés, rincés et mis en eau,
- Circuits hydrauliques traités contre les boues, la corrosion, et le gel (selon les prescriptions du fabricant),
- Circuits hydrauliques purgés,
- Les filtres en amont de la pompe à chaleur sont mis en place,
- Les appareils (PAC, pilote hydro-électronique, sondes...) sont raccordés électriquement,
- Raccordement de la commande de l'appoint (si non intégrée au pilote),
- L'évacuation des condensats de la pompe à chaleur raccordée,
- Pour toutes les pompes à chaleur mono, il est obligatoire de vérifier la compatibilité de votre réseau de distribution ERDF.

Cette vérification est du ressort de l'installateur ou du client. Le formulaire de demande de conformité est disponible sur notre site internet www.intuis.fr rubrique "Pompes à chaleur". Toute non-conformité entraînera l'annulation de la garantie. La mise en service ne pourra être effectuée que lorsque toutes ces opérations seront terminées. Si la mise en service ne peut être réalisée (travaux non terminés, installation non-conforme, absence de courant, accès aux appareils non sécurisés...) cette intervention sera facturée au demandeur en sus du forfait de mise en service.

La mise en service comprend

- Le contrôle :
 - du respect minimal des distances autour des appareils,
 - de la nature de la tension électrique,
 - des raccordements électriques (conforme à la norme NF C 15-100),
 - de la protection électrique,
 - des raccordements hydrauliques entre la pompe à chaleur et le pilote hydro-électronique,
 - des circuits de chauffage, ECS et/ou piscine,
 - de la présence du filtre sur le retour d'eau à la pompe à chaleur,
 - de la propreté et du traitement par inhibiteur de corrosion du fluide caloporteur du circuit de l'émetteur et sa teneur en glycol,
 - des étanchéités des circuits (hors circuit frigorifique),
 - du volume du vase d'expansion,
 - du raccordement des condensats et du bon écoulement de ceux-ci.

- Le bon fonctionnement de la pompe à chaleur avec mesures des températures des différents régimes d'eau de fonctionnement,
- Le réglage des paramètres d'utilisation en fonction des souhaits de l'utilisateur et de la nature des émetteurs (radiateurs, plancher...),
- Une démonstration complète à l'utilisateur des fonctions paramétrables qui sont à sa disposition (hors paramètres d'usine ou réservés au SAV),
- Le bon de garantie et le rapport de mise en service renseignés à retourner au constructeur (par e-mail ou par courrier),

En sont exclus

- Le montage des accessoires (pompe de relevage, résistances...),
- Tous travaux d'installation complémentaires (fourniture et main d'œuvre).

La demande de mise en service doit être envoyée à **SAV@intuis.fr**

Autres produits & accessoires

Désignation	Pièces	Corps de chauffe	Cuve ECS ⁽⁴⁾
Chauffe-eau thermodynamiques	2 ans	-	5 ans
Chaudières électriques	2 ans	20 ans	5 ans
Ballons réchauffeurs ECS / Onix	2 ans	-	3 ans
Module hydraulique Thorix	2 ans	-	-
Radiateurs gaz	2 ans	20 ans	-
Accessoires	2 ans	-	-

(4) Pour les modèles équipés d'un ballon sanitaire.

Forfaits d'intervention

Interventions	Forfait d'indemnisation
Pièce frigorifique y compris compresseur	350€
Pièce hydraulique y compris circulateur intégré au pilote ou à la PAC	200€
Pièce électrique, électronique ou électromécanique, sonde ou capteur	150€
Mise à jour de logiciel	100€
Changement de pilote, de pompe à chaleur ou de CET	300€

Mise en service de nos produits

Type d'appareil	Référence	Prix H.T.
Mise en service CET individuel	500 001	250 €
Mise en service MonoPAC Z1 & Z2	500 003	400 €
Mise en service Cascade Z1 & Z2	500 004	760 €
Mise en service PAC domestique (pour 2 PAC, 120 € par PAC supplémentaire)	500 010	390 €
Visite constructeur (1 PAC/CET)	500 100	650 €
Visite constructeur (2 à 4 PAC/CET)	500 101	990 €

Les tarifs de mise en service ne peuvent faire l'objet d'aucune remise.
La prestation de mise en service sera facturée au demandeur par INTUIS.

Conditions Générales de vente (CGV)

Muller Intuitiv

Les présentes conditions générales de vente (ci-après les "Conditions Générales de Vente" ou "CGV") régissent les relations contractuelles entre la société Muller Intuitiv, au capital social de 16 422 181,00 euros, ayant son siège social au 28, rue de Verdun, 92150 Suresnes, enregistrée au Registre du Commerce et des Sociétés de Nanterre, sous le numéro 334 981 958 (ci-après le "Vendeur") et ses clients (ci-après "l'Acheteur") pour la vente des produits et matériels de chauffage, ventilation et eau chaude sanitaire (ci-après les "Produits")

1. GENERALITES -- CATALOGUE - COMMANDE

- 1.1. Les informations écrites ou sous forme d'illustrations, de schémas ou de photos, tenant notamment à la disposition, forme, dimension, matière des Produits, et les tarifs, figurant sur le catalogue ou tout autre support de communication du Vendeur, sont fournis à titre indicatif et n'engagent pas le Vendeur.
- 1.2. Les offres formulées par le Vendeur sont valables pendant une durée d'un (1) mois, au terme de laquelle l'Acheteur ne peut plus passer commande aux conditions de prix offertes par le Vendeur.
- 1.3. Toute commande passée ou adressée au Vendeur implique nécessairement, à titre de condition essentielle et déterminante, l'acceptation sans réserve par l'Acheteur des présentes CGV et renonciation de sa part à ses propres conditions générales d'achat. Les CGV prévalent sur toutes conditions d'achat générales ou particulières de l'Acheteur et/ou sur toute disposition imprimée ou manuscrite incluse dans les différents documents commerciaux de l'Acheteur, que ces documents et/ou conditions aient été adressés au Vendeur antérieurement ou postérieurement à la réception des CGV par l'Acheteur. Seules peuvent y déroger les clauses particulières dûment approuvées par écrit par le Vendeur. Le Vendeur n'est lié par les engagements qui pourraient être pris par ses représentants ou employés, que sous réserve de confirmation écrite.
- 1.4. Toute commande doit être passée par l'Acheteur par écrit, y compris par email ou échange de données informatisées (ci-après, « EDI ») et comporter la désignation et référence exacte du Produit, la quantité et, le lieu de Livraison souhaités, le prix de base selon le tarif et le prix d'achat éventuellement négocié avec le Vendeur. Lorsqu'une commande est effectuée sur la base d'un devis ou d'une offre de vente du Vendeur, la référence de ce devis ou de cette offre doit être indiquée dans la commande. A réception d'une commande, le Vendeur, s'il l'accepte, confirme la commande par écrit, y compris par email, ou EDI, par un accusé de réception de commande lequel inclut la référence, la désignation, la quantité, le lieu de Livraison, le délai de Livraison indicatif, et le prix des Produits, ce qui entraîne la formation du contrat entre les parties.
- 1.5. Le Vendeur se réserve la faculté de refuser une commande notamment si une ou plusieurs commandes précédentes n'ont pas été réglées à échéance, ou s'il a des raisons de craindre des difficultés de paiement de la part de l'Acheteur, ou de subordonner la confirmation de la commande à l'obtention, auprès de l'Acheteur, de documents comptables, financiers et juridiques, d'un paiement anticipé et, le cas échéant, de garanties. Dans cette hypothèse, le Vendeur se réserve également le droit d'exiger le paiement total ou partiel du prix des Produits au moment de la confirmation de commande.
- 1.6. Toute commande confirmée par le Vendeur est ferme et définitive et ne pourra plus être modifiée ou annulée, passée un délai de 4 jours calendaires suivant l'émission de l'accusé de réception de commande par le Vendeur. Par exception à ce qui précède, aucune modification ou annulation ne sera possible, même dans le délai de 4 jours calendaires précité, dès lors que la commande aura été expédiée à l'Acheteur. En ce cas, l'Acheteur devra

s'acquitter du prix de la commande, conformément aux CGV.

- 1.7. Le Vendeur se réserve la possibilité de modifier certains Produits ou d'en arrêter la fabrication sans préavis préalable et à tout moment. Le cas échéant, l'Acheteur se verra proposer le modèle de la gamme le plus proche de celui figurant sur sa commande.
- 1.8. Les Produits vendus sont accompagnés des notices d'utilisation et modes d'emploi requis conformément aux exigences légales et réglementaires. Les Produits sont conformes aux directives, normes en vigueur et spécifications du Vendeur, sous réserve d'une installation et d'une utilisation conformes à leur destination et aux normes en vigueur.

2. TRANSPORT- LIVRAISON – DOUANES.

- 2.1. Le transport, en ce compris toutes opérations d'enlèvement, expédition, douane, transport, souscription d'assurances relatives aux transports (le « Transport ») vers le lieu de destination des Produits est effectué par le Vendeur.
- 2.2. La Livraison est réputée effectuée lorsque les Produits sont mis à la disposition de l'Acheteur sur le lieu de livraison indiqué sur l'accusé de réception de commande, dans le mode de transport d'arrivée (la « Livraison »). La facture est émise au moment du départ des Produits de l'usine ou, au plus tard, du départ du magasin logistique.
- 2.3. Les Produits sont emballés, chargés, transportés et mis à la disposition de l'Acheteur par le Vendeur au lieu de Livraison, prêts à être déchargés par l'Acheteur. Le transfert des risques intervient au moment de la Livraison.
- 2.4. L'Acheteur est responsable du déchargement des Produits et s'engage à disposer des moyens matériels et ressources humaines nécessaires à la manutention et au déchargement au lieu destination des Produits. Si à l'arrivée au lieu de destination, l'Acheteur ne dispose pas des moyens nécessaires à la manutention et au déchargement des Produits, le Vendeur pourra facturer à l'Acheteur les coûts supplémentaires occasionnés par cette défaillance et notamment les frais du transport retour des Produits, les frais liés à la reprogrammation d'une expédition, le temps complémentaire d'accès au chantier, la mobilisation de ressources humaines du Vendeur etc. Le transport retour, le Transport reprogrammé des Produits, et/ou tout stockage des Produits, seront en outre aux risques exclusifs de l'Acheteur.
- 2.5. Les délais de Livraison s'entendent du temps s'écoulant entre le jour de l'accusé de réception de la commande et la date de Livraison. En raison des circonstances qui peuvent influencer sur le cours de la production, les délais de Livraison mentionnés sur l'accusé de réception de commande ou sur tout autre document ne le sont qu'à titre purement indicatif. Tout dépassement des délais de Livraison par le Vendeur ne pourra en aucun cas donner à l'Acheteur le droit d'annuler en tout ou partie la commande ou de refuser les Produits qui en sont l'objet. Ils ne pourront en outre engager la responsabilité du Vendeur ni donner lieu à aucune retenue, compensation, pénalités ou dommages et intérêts d'aucune sorte.
- 2.6. Il incombe à l'Acheteur de vérifier les Produits dès la Livraison, de faire toutes les réserves nécessaires auprès du transporteur et, le cas échéant, d'exercer tous recours

- contre celui-ci conformément à l'article 4 des CGV ci-après.
- 2.7. Le poids de chaque Produit ne comprend pas l'emballage. Tout emballage spécifique fera l'objet d'une facturation distincte.
- 2.8. Pour les ventes à l'étranger et dans les DROM-COM, l'Acheteur s'engage à transmettre le document de transport dûment signé au Vendeur.
- 2.9. Les frais de Transport sont à la charge exclusive du Vendeur, sauf si le montant total facturé des Produits est inférieur à 3 000€ hors taxes, par expédition. Dans cette hypothèse un forfait de 90€ HT est facturé à l'Acheteur au titre du Transport.

3. PRIX - CONDITIONS DE PAIEMENT

- 3.1. Les prix des Produits sont ceux qui sont en vigueur au moment de la commande, sauf accord exprès et contraire contenu dans l'accusé de réception de commande ou tout autre document ultérieur expressément accepté par le Vendeur.
- 3.2. Lorsque le Transport est effectué par le Vendeur, les prix s'entendent Franco de port (frais de Transport à la charge du Vendeur) et sont indiqués, conformément aux dispositions de l'article 10 des CGV, hors taxes, hors éco-participation et frais de gestion pour enlèvement ou expédition de nos dépôts (3 % en sus du prix HT). Par exception, si le montant total facturé des Produits est inférieur à 2 300€ hors taxes, par expédition, un forfait de 90€ HT est facturé à l'Acheteur au titre du Transport
- 3.3. Sauf accord écrit différent entre les Parties, les factures sont payables dans les trente (30) jours suivants la date de la facture, par virement. Ce délai de paiement maximal s'applique à toutes factures, qu'elles soient d'acompte ou récapitulatives.
- 3.4. Tout retard de paiement entraînera la facturation, au profit du Vendeur, d'un intérêt de retard égal au taux de refinancement en vigueur de la Banque Centrale Européenne majoré de dix points. Ces sommes seront majorées des frais de recouvrement. Toute inexécution totale ou partielle de ses obligations de paiement par l'Acheteur entraînera la perception d'une indemnité forfaitaire de 40€ pour frais de recouvrement telle que prévue à l'article D 441-5 du Code de commerce, sauf montant plus important desdits frais, et sans préjudice de tous dommages intérêts.
- 3.5. Les termes de paiement ne peuvent être retardés et aucune réclamation sur la qualité d'un Produit n'est suspensive du paiement de celui-ci, sauf accord exprès et contraire du Vendeur. Une suspension de paiement n'est, en tous les cas, susceptible d'être acceptée que sur la valeur de facturation des seules pièces incriminées.
- 3.6. En cas de non-paiement intégral d'une facture venue à échéance, et après mise en demeure restée sans effet dans les 48 heures, le Vendeur se réserve la faculté de suspendre/annuler toute livraison d'une commande en cours et/ou à venir et d'exiger le règlement immédiat de toutes les créances exigibles.
- 3.7. Aucune facture ou paiement dû par l'Acheteur au Vendeur ne peut faire l'objet d'une compensation à la seule initiative de l'Acheteur avec une créance dont il serait ou s'estimerait titulaire à l'encontre du Vendeur, notamment en cas d'allégation par l'Acheteur d'un retard de livraison ou de non-conformité des Produits livrés, l'accord préalable et écrit du Vendeur étant indispensable et ce, quelles que soient les dispositions éventuellement contraires pouvant figurer dans les conditions d'achat de l'Acheteur. Toute compensation non autorisée par le Vendeur sera assimilée à un défaut de paiement, le Vendeur étant alors en droit de refuser toute nouvelle commande, voire de stopper les livraisons correspondant à des commandes en cours.

4. RECLAMATIONS - RETOURS.

- 4.1. Pour être admises, les réclamations sur la composition, la quantité et le poids des Produits livrés ou la non-conformité avec le bordereau d'expédition doivent être formulées dans un délai de 8 jours à compter de la Livraison des Produits au sens de l'article 2.2, et ce, sans préjudice des dispositions propres à prendre à l'égard du transporteur dans les 72 heures conformément aux dispositions de l'article L.133-3 du Code de Commerce. Les réclamations doivent être circonstanciées et être accompagnées de photos. En l'absence de réclamation dans les formes et délais précités, aucune réclamation ne sera recevable.
- 4.2. Aucune réclamation de l'Acheteur ne peut entraîner de modification ou suspension du paiement dû, conformément aux dispositions de l'article 3 des CGV.
- 4.3. Aucun retour de Produits ne sera accepté sans l'accord préalable écrit du Vendeur sur le principe du retour, ainsi que ses modalités financières et opérationnelles.

5. RESERVE DE PROPRIETE

- 5.1. Le Vendeur conserve la propriété des Produits vendus jusqu'au paiement effectif de l'intégralité du prix en principal et accessoires. Toute clause contraire notamment contenue dans des conditions générales d'achat est réputée non écrite. Le défaut de paiement de l'une quelconque des échéances pourra entraîner, à première demande et sans mise en demeure préalable, la revendication des Produits sans préjudice de tous dommages et intérêts et/ou de la faculté de suspendre toute autre commande en cours. En cas de non-paiement et/ou de l'ouverture d'une procédure collective, l'Acheteur autorisera sans délai le Vendeur, sur simple demande de sa part, à se rendre dans les locaux ou les lieux de stockage des Produits afin d'en dresser un inventaire et, si le Vendeur le juge nécessaire, d'apposer sur les Produits une notice signalant son droit de rétention. De convention expresse, le Vendeur pourra exercer les droits qu'il détient en vertu de cette clause pour l'une quelconque de ses créances sur la totalité des Produits en possession de l'Acheteur ou en revendiquer le prix en cas de revente, ceux-ci étant conventionnellement présumés être ceux impayés. Tous les frais afférents à la reprise des Produits seront à la charge de l'Acheteur et viendront s'ajouter au montant de la créance du Vendeur. En cas de dégradation des Produits repris, le Vendeur sera en droit de demander le paiement d'une indemnité propre à couvrir les frais de réparation ou la valeur du Produit endommagé. Après restitution ou reprise desdits Produits, le Vendeur pourra les revendre. La recette de cette cession sera imputée sur les sommes restant dues par l'Acheteur, en ce compris au titre des frais liés à la reprise des marchandises ou à leur réparation. De convention expresse, la valeur du bien repris au sens de l'article 2371 du Code civil sera ainsi déterminée par référence au prix de revente hors taxe du Produit, tel qu'obtenu par le Vendeur. Si ce prix excède le montant des sommes restant dues par l'Acheteur, le Vendeur lui restituera une somme égale à la différence.
- 5.2. Sans préjudice de ce qui précède, l'Acheteur assume les risques de pertes ou de détérioration des Produits ainsi que les responsabilités des dommages qu'ils pourraient occasionner, à compter de la date de Livraison aux sens prévus à l'article 2.2.

6. GARANTIE

- 6.1. La garantie est strictement limitée, à la discrétion du Vendeur, au remplacement gratuit ou à la réparation en usine de la pièce ou des pièces reconnue(s) défectueuse(s) du Produit. La garantie exclut tout frais de main d'œuvre et de déplacement (tels que notamment ceux liés à la récupération, le démontage et remontage du Produit ou de

- la pièce défectueuse chez le client), tout frais de transport / expédition des Produits ou de la/des pièce(s) défectueuses, ainsi que toute indemnité à titre de dommages et intérêts.
- 6.2. Tout retour de pièces est subordonné à l'accord préalable écrit du Vendeur, après diagnostic de l'Acheteur. Dès que l'accord est donné par le Vendeur pour le retour de la/des pièce(s) défectueuse(s), celles-ci doi(ven)t être expédiée(s) franco de port et d'emballage par l'Acheteur, avec la fiche réclamation client dûment complétée par l'Acheteur, aux fins d'être réceptionnée(s) dans les usines du Vendeur dans les quinze (15) jours suivant l'accord donné par le Vendeur. Au-delà de ce délai, l'Acheteur perd le bénéfice de la garantie pour la/les pièce(s) concernée(s). Les pièces retournées voyagent aux risques de l'Acheteur.
- 6.3. Sont entendues comme défectueuses, les pièces présentant un défaut de fabrication. La garantie ne peut être actionnée que pour les Produits qui ont fait l'objet d'un usage normal dans les conditions d'emploi pour lesquelles ils sont prévus, et conformément aux prescriptions des notices d'utilisation et modes d'emploi accompagnant les Produits. La garantie ne s'applique pas en cas de cas fortuits ou de force majeure ainsi que pour les remplacements ou réparations qui résulteraient de l'usure normale des Produits, de détériorations ou d'accidents provenant de la négligence ou de la faute de l'Acheteur ou de tout tiers, de transformation sur les Produits, du défaut d'installation, d'un dimensionnement inadapté, de surveillance, d'entretien ou de stockage et d'utilisation anormale ou non conforme aux prescriptions du Vendeur.
- 6.4. Les Produits sont garantis pour la durée indiquée dans le tarif des Produits en vigueur à la date de la commande, courant à compter de l'émission de la facture de l'Acheteur à son client. A défaut de pouvoir établir une date certaine, garantie commencera à courir au plus tard six (6) mois après la date de fabrication du Produit (telle qu'indiquée sur l'étiquette signalétique figurant sur le Produit).
- 6.5. La réparation et les remplacements effectués dans le cadre de la garantie ne font pas courir une nouvelle durée de garantie et ne prolongent pas la garantie initiale.
- 6.6. Les pièces détachées indispensables à l'utilisation du Produit, ou des pièces équivalentes assurant la même fonction, seront disponibles pendant dix (10) ans à compter de la fabrication du Produit, sous réserve d'une durée plus longue prévue aux termes de la Charte SAV.
- 6.7. Dans l'hypothèse où l'Acheteur souhaite, dans le cadre de la revente des Produits à ses clients, étendre la durée ou le champ d'application des garanties, par rapport à la garantie consentie par le Vendeur aux termes des CGV ou que cette extension de garantie à l'égard de ses clients résulte de dispositions légales applicables dans ses rapports avec ses clients, il le fait sous son entière responsabilité. Dans ce cas, l'Acheteur s'engage (i) à ne pas réclamer de garantie au Vendeur au-delà de ce qui est prévu dans les CGV, (ii) à indemniser le Vendeur et le relever indemne de toutes les indemnités (en ce compris les honoraires d'avocats et frais de justice) auxquelles il pourrait être condamné et de tous les dommages qu'il pourrait subir à raison de l'extension de garantie consentie par l'Acheteur à ses clients.
- 6.8. La garantie prévue aux termes des CGV et celles prévues de manière impérative par la loi sont les seules garanties offertes par le Vendeur à l'Acheteur.
- 6.9. Le service après-vente est assuré par le Vendeur, conformément aux termes de la Charte SAV.

7. RESPONSABILITE

- 7.1. La responsabilité du Vendeur est strictement limitée aux obligations stipulées dans les CGV. Le Vendeur n'est tenu de réparer que les dommages matériels directs qui résulteraient de fautes qui lui sont imputables. De ce fait le Vendeur n'est pas tenu de réparer les conséquences dommageables ou dommages subis par l'Acheteur ou tout tiers qui résulteraient d'un manquement de l'Acheteur ou d'un tiers ou du non-respect d'obligations contractuelles ou légales tenant notamment à un manque de soin, d'entretien de conservation ou stockage, de maintenance des Produits ou à une mauvaise installation / utilisation des Produits ou des installations dans lesquelles ces Produits sont montés ou résultant d'actes de dégradation volontaire ou de vandalisme. En tout état de cause, la responsabilité du Vendeur ne saurait excéder le montant de la commande de l'Acheteur à l'origine du fait générateur.
- 7.2. La responsabilité du Vendeur est également exclue pour les dommages causés aux biens meubles ou immeubles que l'Acheteur n'utilise pas principalement pour son usage personnel ou sa consommation privée, conformément à l'article 1245-14 du Code civil.
- 7.3. Toute action contre le Vendeur est prescrite à l'expiration d'un délai d'un an à compter du fait générateur de l'action en responsabilité.
- 7.4. En aucune circonstance, le Vendeur ne sera tenu responsable envers l'Acheteur ou un tiers des dommages immatériels ou indirects tels que, notamment, le manque à gagner, les pertes d'exploitation, de profit ou d'opportunité commerciale, l'augmentation des frais généraux ou la baisse des économies prévues même si ceux-ci étaient prévisibles.
- 7.5. Le Vendeur décline toute autre responsabilité expresse ou implicite, notamment sans que cette liste soit exhaustive, concernant la commercialisation, l'adaptation à un usage particulier, ou les résultats tirés de l'utilisation des Produits.

8. RESPONSABILITE ELARGIE DES PRODUCTEURS

- 8.1. Conformément à l'article R. 541-173 du Code de l'Environnement, le Vendeur informe l'Acheteur que l'identifiant unique qui lui a été attribué est le « FRO07574_05FGXU ».

9. FORCE MAJEURE - IMPREVISION

- 9.1. Aucune partie ne pourra encourir la moindre responsabilité si elle est empêchée ou retardée dans l'exécution de ses obligations en raison d'un cas de force majeure, dans les conditions prévues au présent article.
- 9.2. Est considéré comme un cas de force majeure tout événement échappant au contrôle du débiteur de l'obligation inexécutée, qui ne pouvait être raisonnablement prévu lors de la confirmation de commande dont les effets ne peuvent être évités par les mesures appropriées, et qui empêche l'exécution de son obligation par la partie qui en est affectée.
- 9.3. De convention expresse, il est convenu que constituent notamment un cas de force majeure au sens du présent article, sans qu'il soit nécessaire de démontrer leur imprévisibilité, les cas suivants : conflits sociaux, intervention des autorités civiles ou militaires, évolutions législatives et réglementaires, catastrophes naturelles, incendies, dégâts des eaux, mauvais fonctionnement ou interruption du réseau de télécommunications ou du réseau électrique, accidents d'outillage, rebut de pièces

importantes en-cours de fabrication, défaillance ou carence d'un fournisseur ou sous-traitant, indisponibilité de matière première ou d'énergie, interruption ou retard dans les transports ou toute autre cause amenant un chômage total ou partiel pour le Vendeur ou ses fournisseurs, pandémie ou épidémie, le confinement des populations, le fait du prince, les actes de terrorismes ou émeutes, l'introduction de règles législatives ou administratives interdisant la fabrication et/ou la commercialisation des Produits.

- 9.4. L'inexécution d'une obligation de payer une somme d'argent ne peut être excusée par un cas de force majeure.
- 9.5. Le fait qu'une Partie soit affectée par un cas de force majeure ne libère par l'autre Partie de l'exécution de ses propres obligations.
- 9.6. Si un changement de circonstances imprévisible lors de la commande rend l'exécution de cette commande excessivement onéreuse pour le Vendeur, notamment en cas d'allongement des délais d'approvisionnement ou d'augmentation du prix de toute matière première ou composante nécessaire à l'exécution de la commande, le Vendeur peut demander la renégociation des conditions de la commande, notamment du prix. Les Parties sont tenues de renégocier de bonne foi les conditions de la commande dans l'objectif de restaurer l'équilibre économique qui préexistait au moment de la commande. En cas de refus ou d'échec de la renégociation dans le délai de vingt-et-un (21) jours à compter de la notification du Vendeur sollicitant la renégociation des conditions de la commande, le Vendeur pourra désigner un expert indépendant inscrit sur la liste établie par la Cour d'appel de Paris pour déterminer les adaptations nécessaires restaurer l'équilibre économique de la commande. Les conditions définies par l'expert s'imposent aux Parties. Les frais et honoraires de l'expert sont supportés à parts égales entre les Parties. Le Vendeur peut suspendre l'exécution de la commande pendant la durée de la renégociation.

10. TAXES ET AUTRES CONTRIBUTIONS

- 10.1. Les prix sont indiqués hors TVA, frais de Transport, éco-participation et autres taxes applicables. Toute commande fera l'objet d'une facturation intégrant la T.V.A., l'éco-participation et les taxes en vigueur le jour de la Livraison.
- 10.2. Conformément aux articles L 541-2 et L.541-10 du Code de l'Environnement, en tant que fabricant d'appareils électriques et électroniques, le Vendeur a adhéré à l'organisme ECO-SYSTEMES pour faire face à ses obligations concernant la collecte, l'élimination et le traitement des appareils électriques considérés comme des déchets ménagers. Une éco-participation figure à ce titre sur les factures. Cette éco-participation doit être répercutée à l'identique par tout Acheteur à ses propres clients. Elle ne peut subir aucune remise, ni réfaction.
- 10.3. En ce qui concerne les déchets électriques considérés comme professionnels, sauf s'il en était convenu autrement entre les parties, la collecte, l'élimination et le traitement de ces déchets sont à la charge de l'Acheteur. Sous peine de sanctions pénales, les obligations susvisées doivent être transmises par les acheteurs professionnels successifs jusqu'à l'utilisateur final du Produit.

11. DIVISIBILITE, RENONCIATION, CESSION ET CHANGEMENT DE CONTROLE

- 11.1. La nullité, l'inopposabilité ou, plus généralement, l'absence d'effet de l'une quelconque des stipulations des CGV, n'affectera pas les autres stipulations qui demeureront parfaitement valables et contraignantes.
- 11.2. Dans la mesure du possible, les parties conviennent de remplacer toute stipulation privée d'effet par une

stipulation valide ayant le même effet et reflétant leur volonté initiale. Faute d'y parvenir, la stipulation privée d'effet sera considérée comme n'ayant jamais existé.

- 11.3. La renonciation par l'une ou l'autre des parties à se prévaloir ponctuellement de l'une ou l'autre des présentes stipulations ne saurait être interprétée comme valant renonciation définitive de cette partie à s'en prévaloir.
- 11.4. Le Vendeur peut librement céder tout ou partie de la/des commande(s) conclue(s) avec l'Acheteur. Lorsque la cession est réalisée au profit d'une société tierce au groupe Intuis, le Vendeur en informe l'Acheteur dans un délai raisonnable. La cession de la/des commande(s) libère le Vendeur.
- 11.5. En cas de changement de contrôle de l'Acheteur, au sens des dispositions de l'article L. 233-3 du Code de commerce, l'Acheteur en informe le Vendeur par écrit, sans délai. Lorsque le changement de contrôle s'opère au profit d'une société exerçant une activité concurrente des activités du groupe Intuis, le traitement des commandes en cours est conditionné par l'accord écrit préalable du Vendeur.

12. DROIT DE PROPRIETE INTELLECTUELLE

- 12.1. L'Acheteur s'interdit de procéder à toute transformation des Produits.
- 12.2. L'Acheteur reconnaît expressément que les droits de propriété intellectuelle dont le Vendeur est titulaire sur les Produits et sur les logiciels qu'il utilise, tels que de manière non exhaustive, les marques, le nom commercial, les dénominations Produits, les logos ou tout autre signe distinctif, les brevets, le savoir-faire ou secret de fabrique sont et restent la propriété exclusive du Vendeur. Sauf stipulation expresse contraire du présent article, l'Acheteur ne détient aucun droit de propriété intellectuelle relatif aux Produits et aux logiciels. L'Acheteur s'interdit donc de (i) contester directement ou indirectement la validité ou la propriété de ces droits de propriété Intellectuelle, (ii) fabriquer ou faire fabriquer les Produits.
- 12.3. Le Vendeur accorde à l'Acheteur le droit d'utiliser les marques, le nom commercial et logos, propriété du Vendeur nécessaires à la revente des Produits, dans les conditions consenties par le Vendeur. L'utilisation ainsi prévue ne peut en aucun cas être considérée comme une concession de licence de marque à une autre fin.
- 12.4. Le Vendeur ne fait aucune déclaration et ne donne aucune garantie à l'Acheteur sur la validité des marques et logos concédés ou sur le fait qu'ils ne portent pas atteinte (ou ne sont pas susceptibles de porter atteinte) aux droits intellectuels de tiers. Il s'engage toutefois à fournir ses meilleurs efforts, dans la mesure de ce qui est juridiquement possible, afin de tenter d'assurer une certaine protection des droits intellectuels concédés.
- 12.5. L'Acheteur n'altérera d'aucune manière les références écrites et visuelles aux marques et logos du Vendeur reprises sur les Produits et accessoires et/ou sur tout support promotionnel.
- 12.6. L'Acheteur n'est pas autorisé à utiliser les marques / logos / nom commercial du Vendeur à titre de dénomination sociale ou de composante d'une dénomination sociale, ni à effectuer à son nom, ou au nom de qui que ce soit, de dépôt ou d'enregistrement quelconque incluant la marque ou s'y rapportant, y compris tout dépôt de marque ou tout enregistrement de nom de domaine. L'Acheteur s'engage à ce qu'aucune confusion ne puisse se créer, dans l'esprit de quiconque, et notamment de la clientèle, quant à sa qualité de commerçant indépendant du Vendeur, assumant les risques de sa propre exploitation et quant au fait que les marques / nom commercial / logos sont la propriété exclusive du Vendeur.

13. CONFIDENTIALITE



Conditions Générales de vente (CGV)

Muller Intuitiv (suite)

- 13.1. Les informations de toute nature, notamment techniques, commerciales et financières, portées à la connaissance d'une Partie par l'autre Partie, quel que soit le support, seront soumises à la plus stricte confidentialité. Chaque Partie s'engage à faire respecter cette obligation de confidentialité par toute personne, y compris son personnel, ses conseils, ses sous-traitants potentiels et ses fournisseurs, auxquelles les informations confidentielles ne peuvent être divulguées que pour permettre la bonne exécution de la Vente.
- 13.2. L'obligation de confidentialité restera en vigueur pendant 10 ans à compter de la Livraison du Produit objet de la vente.

14. DONNEES PERSONNELLES

- 14.1. Les Parties s'engagent à respecter la réglementation relative à la protection des données personnelles conformément aux dispositions du Règlement (UE) 2016/679 du 27 avril 2016 relatif à la protection des personnes physiques à l'égard du traitement des données à caractère personnel et à la libre circulation de ces données («RGPD») et aux dispositions législatives applicables en France, notamment la loi «Informatique et Libertés» du 6 janvier 1978, telle que modifiée.
- 14.2. Dans le cadre de l'exécution des présentes conditions de vente, les Parties sont responsables de traitements indépendants et traitent des données personnelles de leur contact respectif (telles que nom, prénom, adresse email et numéro de téléphone) pour assurer la bonne exécution du contrat.

- 14.3. L'Acheteur est invité à consulter la Politique de protection des données personnelles du Vendeur en cliquant sur le lien suivant : <https://groupe.intuis.fr/politique-de-protection-des-donnees-personnelles/> précisant notamment les droits des personnes concernées et la manière de les exercer.

15. LOI APPLICABLE - JURIDICTION - CONTESTATIONS

- 15.1. Les CGV et plus généralement la vente des Produits sont soumises à la loi française.
- 15.2. Toute contestation, litige ou différend de quelque nature qu'il soit survenant entre les Parties, et se rapportant notamment, sans que cette liste ne soit exhaustive, à la validité, l'interprétation, l'exécution ou l'inexécution des CGV et aux ventes de Produits qu'elles régissent ainsi qu'aux rapports entre l'Acheteur et le Vendeur au titre des CGV seront soumis à la médiation comme mode de règlement amiable préalable à la saisine des Tribunaux compétents de Nanterre. Cette médiation sera régie par le règlement de médiation du CMAP auquel les Parties déclarent adhérer (CMAP -<http://www.mediationetarbitrage.com>).
- 15.3. A défaut d'accord amiable entre les parties en application de la procédure de médiation, pour tout différend ou litige, il est fait attribution de compétence exclusive aux tribunaux compétents de Nanterre, nonobstant pluralité de défendeurs ou appel en garantie, même pour les procédures conservatoires, en référé ou par requête.

Conditions Générales de vente (CGV)

Auer

Les présentes conditions générales de vente (ci-après les "Conditions Générales de Vente" ou "CGV") régissent les relations contractuelles entre Société Industrielle Auer, au capital social de 5 280 000,00 euros, ayant son siège social au 28, rue de Verdun, 92150 Suresnes, enregistrée au Registre du Commerce et des Sociétés de Nanterre, sous le numéro 722 041 845 (ci-après le "Vendeur") et ses clients (ci-après "l'Acheteur") pour la vente des produits et matériels de chauffage, ventilation et eau chaude sanitaire à destination d' applications résidentielles ou tertiaires (ci-après les "Produits")

1. GENERALITES – CATALOGUE - OFFRES – COMMANDE - PRODUITS

- 1.1. Les informations écrites ou sous forme d'illustrations, de schémas ou de photos, tenant notamment à la disposition, forme, dimension, matière des Produits, et les tarifs, figurant sur le catalogue ou tout autre support de communication du Vendeur, sont fournis à titre indicatif et n'engagent pas le Vendeur.
- 1.2. Les offres formulées par le Vendeur sont valables pendant une durée d'un (1) mois, au terme de laquelle l'Acheteur ne peut plus passer commande aux conditions de prix offertes par le Vendeur.
- 1.3. Toute commande passée ou adressée au Vendeur implique nécessairement, à titre de condition essentielle et déterminante, l'acceptation sans réserve par l'Acheteur des CGV et renonciation de sa part à ses propres conditions générales d'achat. Les CGV prévalent sur toutes conditions d'achat générales ou particulières de l'Acheteur et/ou sur toute disposition imprimée ou manuscrite incluse dans les différents documents commerciaux de l'Acheteur, que ces documents et/ou conditions aient été adressés au Vendeur antérieurement ou postérieurement à la réception des CGV par l'Acheteur. Seules peuvent y déroger les clauses particulières dûment approuvées par écrit par le Vendeur.
- 1.4. Le Vendeur n'est lié par les engagements qui pourraient être pris par ses représentants ou employés, que sous réserve de confirmation écrite.
- 1.5. Toute commande doit être passée par l'Acheteur par écrit, y compris par email ou échange de données informatisées (ci-après, « EDI »), et comporter la désignation et référence exacte du Produit, la quantité, et le cas échéant, s'il souhaite que le Transport soit effectué par le Vendeur, le Lieu de Livraison des Produits au sens de l'article 2.2., le prix de base selon le tarif et le prix d'achat éventuellement négocié avec le Vendeur. Lorsqu'une commande est effectuée sur la base d'un devis ou d'une offre de vente du Vendeur, la référence de ce devis ou de cette offre doit être indiquée dans la commande. A réception d'une commande, le Vendeur, s'il l'accepte, confirme la commande par écrit, y compris par email ou EDI, par un accusé de réception de commande lequel inclut la référence, la désignation, la quantité, l'un des lieux de Livraison au sens d'article 2.2. selon que le Transport est ou non effectué par le Vendeur, le délai indicatif de Livraison, et le prix des Produits, ce qui entraîne la formation du contrat entre les parties.
- 1.6. La première commande passée par un Acheteur donne lieu à la création par le Vendeur d'un compte client. A cette occasion, le Vendeur procède à un examen de la solvabilité de l'Acheteur, notamment auprès de son assureur crédit. L'Acheteur est alors informé de son niveau d'encours garanti au Vendeur au regard de sa solvabilité.
- 1.7. Le Vendeur se réserve la faculté de refuser une commande notamment si une ou plusieurs commandes précédentes n'ont pas été réglées à échéance, si le montant de la commande excède l'encours garanti de l'Acheteur, ou s'il a des raisons de craindre des difficultés de paiement de la part de l'Acheteur, et de subordonner la confirmation de la commande à l'obtention, auprès de l'Acheteur, de documents comptables, financiers et juridiques et, le cas échéant, de garanties. Dans les hypothèses précitées, le Vendeur se réserve également le droit d'exiger le paiement

- total ou partiel du prix des Produits au moment de la confirmation de commande. Enfin, dans l'hypothèse où postérieurement à la confirmation de la commande par le Vendeur, celui-ci est informé par son assureur crédit d'une dégradation de la solvabilité de l'Acheteur entraînant une réduction du montant de l'encours garanti en deçà du montant de la commande, le Vendeur se réserve alors le droit de modifier les conditions de règlement initialement convenues et de demander à l'Acheteur soit un paiement d'avance soit la constitution d'une garantie, ce que l'Acheteur accepte.
- 1.8. Toute commande confirmée par le Vendeur est ferme et définitive.
- 1.9. Le Vendeur se réserve la possibilité de modifier certains Produits ou d'en arrêter la fabrication sans préavis préalable et à tout moment.
- 1.10. Les Produits vendus sont accompagnés des notices d'utilisations et modes d'emploi requis conformément aux exigences légales et réglementaires. Ils sont destinés à être installés dans des locaux à usage privé et résidentiels. Les Produits sont conformes aux directives, normes en vigueur et spécifications du Vendeur, sous réserve d'une installation et d'une utilisation conformes à leur destination et aux normes en vigueur.
- 1.11. Une fois les Produits installés, et sous réserve que ceux-ci aient été installés sur le territoire de la France métropolitaine, le Vendeur pourra procéder par l'intervention d'une station technique agréée, à la mise en service des Produits, sur accord express de la part du Vendeur. La mise en service n'est pas incluse dans le prix des Produits et est facturée séparément.

2. TRANSPORT – LIVRAISON – DOUANES

- 2.1. Le transport, en ce compris toutes opérations d'enlèvement, expédition, douane, transport, souscription d'assurances relatives aux transports (le « Transport ») vers le lieu de destination des Produits est effectué soit par l'Acheteur, soit, à la demande de l'Acheteur au moment de la commande, par le Vendeur.
- 2.2. La Livraison est réputée effectuée aux dates suivantes (la « Livraison ») : si le Transport est effectué par l'Acheteur, la Livraison est réputée effectuée dès que les Produits sont mis à la disposition de l'Acheteur à l'usine ou au dépôt du Vendeur ; si le Transport est effectué par le Vendeur, la Livraison est réputée effectuée lorsque les Produits arrivent au lieu de destination indiqué par l'Acheteur dans sa commande, prêts à être déchargés par l'Acheteur.
- 2.3. Lorsque le Transport est effectué par l'Acheteur, le transfert de risque a lieu à la date de Livraison des Produits sur le lieu de l'usine ou du dépôt du Vendeur. Le Transport est alors effectué aux risques et périls de l'Acheteur et à ses frais. Des frais complémentaires pourront être facturés à l'Acheteur en cas de retard dans le retrait des Produits sur le lieu de Livraison.
- 2.4. Lorsqu'à la demande de l'Acheteur, le Transport est effectué par le Vendeur, le transfert des risques a lieu à la date de Livraison des Produits au lieu de destination indiqué par l'Acheteur dans sa commande, prêts à être déchargés par l'Acheteur. L'Acheteur est responsable du déchargement des Produits et s'engage à disposer des moyens matériels et ressources humaines nécessaires à la

manutention et au déchargement au lieu destination des Produits. Si à l'arrivée au lieu de destination, l'Acheteur ne dispose pas des moyens nécessaires à la manutention et au déchargement des Produits, le Vendeur pourra facturer à l'Acheteur les coûts supplémentaires occasionnés par cette défaillance et notamment les frais de transport retour des Produits, les frais liés à la reprogrammation d'une expédition, le temps complémentaire d'accès au chantier, la mobilisation de ressources humaines du Vendeur etc. Le transport retour, le Transport reprogrammé des Produits, et/ou tout stockage des Produits, seront en outre aux risques exclusifs de l'Acheteur.

- 2.5. Les frais de Transport sont à la charge exclusive du Vendeur, sauf si le montant total facturé des Produits est inférieur à 3 000€ hors taxes, par expédition. Dans cette hypothèse un forfait de 90€ HT est facturé à l'Acheteur au titre du Transport.
- 2.6. Les délais de livraison s'entendent du temps s'écoulant entre le jour de l'accusé de réception de la commande et la date de Livraison telles que définies à l'article 2.2 ci-dessus, selon les cas. En raison des circonstances qui peuvent influencer sur le cours de la production, les délais de Livraison figurant sur l'offre sont indicatifs. Ils sont actualisés au moment de la commande et mentionnés sur l'accusé de réception de commande ou sur tout autre document à titre purement indicatif. Tout dépassement des délais de Livraison par le Vendeur ne pourra en aucun cas donner à l'Acheteur le droit d'annuler en tout ou partie la commande ou de refuser les Produits qui en sont l'objet. Ils ne pourront en outre engager la responsabilité du Vendeur ni donner lieu à aucune retenue, compensation, pénalités ou dommages et intérêts d'aucune sorte.
- 2.7. Les Produits sont vendus emballés prêts à être retirés chargés et transportés.
- 2.8. Il incombe à l'Acheteur de vérifier les Produits dès la Livraison au sens donné à l'article 2.2 des CGV, de faire toutes les réserves nécessaires auprès du transporteur et, le cas échéant, d'exercer tous recours contre celui-ci conformément à l'article 4 des CGV ci-après.
- 2.9. Le poids de chaque Produit ne comprend pas l'emballage. Tout emballage spécifique fera l'objet d'une facturation distincte.
- 2.10. Pour les ventes à l'étranger et dans les DROM-COM, l'Acheteur s'engage à transmettre le document de transport dûment signé au Vendeur.

3. PRIX - CONDITIONS DE PAIEMENT

- 3.1. Les prix des Produits sont ceux qui sont en vigueur au moment de la commande, sauf accord exprès et contraire contenu dans l'accusé de réception de commande ou tout autre document ultérieur expressément accepté par le Vendeur.
- 3.2. Lorsque le Transport est effectué par le Vendeur, les prix s'entendent Franco de port (frais de Transport à la charge du Vendeur) et sont indiqués, conformément aux dispositions de l'article 10 des CGV, hors taxes, hors éco-participation et frais de gestion pour enlèvement ou expédition de nos dépôts (3 % en sus du prix HT). Par exception, si le montant total facturé des Produits est inférieur à 3 000€ hors taxes, par expédition, un forfait de 90€ HT est facturé à l'Acheteur au titre du Transport
- 3.3. Lorsque le Transport est effectué par l'Acheteur, les prix s'entendent départ usine (frais de Transport à la charge de l'Acheteur) et sont indiqués, conformément aux dispositions de l'article 10 des CGV, hors taxes, hors éco-participation et de gestion pour enlèvement ou expédition de nos dépôts (3 % en sus du prix HT).

- 3.4. Les Produits vendus sont facturés à la date du départ usine ou du dépôt du Vendeur.
- 3.5. L'escompte n'est pas applicable en cas de règlement anticipé.
- 3.6. Sauf accord écrit différent entre les Parties et sans préjudice des dispositions prévues au présent article, les factures sont payables dans les trente (30) jours suivants la date de la facture, par virement. Par exception, dans la situation visée à l'article 1.7 des CGV, le Vendeur se réserve le droit de modifier les conditions de règlement initialement convenues et d'exiger de l'Acheteur soit un paiement d'avance de la commande, soit la constitution d'une garantie, ce que l'Acheteur accepte.
- 3.7. Tout retard de paiement entraînera la facturation, au profit du Vendeur, d'un intérêt de retard égal au taux de refinancement en vigueur de la Banque Centrale Européenne majoré de dix points. Ces sommes seront majorées des frais de recouvrement. Toute inexécution totale ou partielle de ses obligations de paiement par l'Acheteur entraînera la perception d'une indemnité forfaitaire de 40€ pour frais de recouvrement telle que prévue à l'article D 441-5 du Code de commerce, sauf montant plus important desdits frais, et sans préjudice de tous dommages intérêts.
- 3.8. Les termes de paiement ne peuvent être retardés et aucune réclamation sur la qualité d'un Produit n'est suspensive du paiement de celui-ci, sauf accord exprès et contraire du Vendeur. Une suspension de paiement n'est, en tous les cas, susceptible d'être acceptée que sur la valeur de facturation des seules pièces incriminées.
- 3.9. En cas de non-paiement intégral d'une facture venue à échéance, et après mise en demeure restée sans effet dans les 48 heures, le Vendeur se réserve la faculté de suspendre/annuler toute Livraison et/ou Transport d'une commande en cours et/ou à venir et d'exiger le règlement immédiat de toutes les créances exigibles.
- 3.10. Aucune facture ou paiement dû par l'Acheteur au Vendeur ne peut faire l'objet d'une compensation à la seule initiative de l'Acheteur avec une créance dont il serait ou s'estimerait titulaire à l'encontre du Vendeur, notamment en cas d'allégation par l'Acheteur d'un retard de livraison ou de non-conformité des Produits livrés, l'accord préalable et écrit du Vendeur étant indispensable et ce, quelles que soient les dispositions éventuellement contraires pouvant figurer dans les conditions d'achat de l'Acheteur. Toute compensation non autorisée par le Vendeur sera assimilée à un défaut de paiement, le Vendeur étant alors en droit de refuser toute nouvelle commande, voire de stopper les Livraisons correspondant à des commandes en cours.

4. RECLAMATIONS

- 4.1. Pour être admises, les réclamations sur la composition, la quantité et le poids des Produits livrés ou la non-conformité avec le bordereau d'expédition doivent être formulées dans les formes et délais suivants. Si la Livraison s'effectue au lieu de destination indiqué par l'Acheteur dans sa commande, l'Acheteur doit formuler sa réclamation sur la lettre de voiture du transporteur au moment de l'arrivée à destination des Produits et confirmer sa réclamation par lettre recommandée avec accusé de réception adressée au Vendeur dans un délai de 72 heures suivant la Livraison, sans préjudice des dispositions propres à prendre à l'égard du transporteur dans les 72 heures conformément aux dispositions de l'article L. 133-3 du Code de Commerce. Les réclamations doivent être circonstanciées et être accompagnées de photos. En l'absence de réclamation dans les formes et délais précités, aucune réclamation

ne sera recevable. Si la Livraison s'effectue par la mise à disposition des Produits à l'usine ou au dépôt du Vendeur, aucune réclamation ne sera recevable.

- 4.2. Aucun retour de Produits ne sera accepté sans l'accord préalable écrit du Vendeur sur le principe du retour, ainsi que sur ses modalités financières et opérationnelles.
- 4.3. Aucune réclamation de l'Acheteur ne peut entraîner la modification ou suspension du paiement dû, conformément aux dispositions de l'article 3 des CGV.

5. RESERVE DE PROPRIETE

- 5.1. Le Vendeur conserve la propriété des Produits vendus jusqu'au paiement effectif de l'intégralité du prix en principal et accessoires. Toute clause contraire notamment contenue dans des conditions générales d'achat est réputée non écrite. Le défaut de paiement de l'une quelconque des échéances pourra entraîner, à première demande et sans mise en demeure préalable, la revendication des Produits sans préjudice de tous dommages et intérêts et/ou de la faculté de suspendre toute autre commande en cours. En cas de non-paiement et/ou de l'ouverture d'une procédure collective, l'Acheteur autorisera sans délai le Vendeur, sur simple demande de sa part, à se rendre dans les locaux ou les lieux de stockage des Produits afin d'en dresser un inventaire et, si le Vendeur le juge nécessaire, d'apposer sur les Produits une notice signalant son droit de rétention. De convention expresse, le Vendeur pourra exercer les droits qu'il détient en vertu de cette clause pour l'une quelconque de ses créances sur la totalité des Produits en possession de l'Acheteur ou en revendiquer le prix en cas de revente, ceux-ci étant conventionnellement présumés être ceux impayés. Tous les frais afférents à la reprise des Produits seront à la charge de l'Acheteur et viendront s'ajouter au montant de la créance du Vendeur. En cas de dégradation des Produits repris, le Vendeur sera en droit de demander le paiement d'une indemnité propre à couvrir les frais de réparation ou la valeur du Produit endommagé. Après restitution ou reprise desdits Produits, le Vendeur pourra les revendre. La recette de cette cession sera imputée sur les sommes restant dues par l'Acheteur, en ce compris au titre des frais liés à la reprise des marchandises ou à leur réparation. De convention expresse, la valeur du bien repris au sens de l'article 2371 du Code civil sera ainsi déterminée par référence au prix de revente hors taxe du Produit, tel qu'obtenu par le Vendeur. Si ce prix excède le montant des sommes restant dues par l'Acheteur, le Vendeur lui restituera une somme égale à la différence.
- 5.2. Sans préjudice de ce qui précède, l'Acheteur assume les risques de pertes ou de détérioration des Produits ainsi que les responsabilités des dommages qu'ils pourraient occasionner, à compter de la date de Livraison aux sens prévus à l'article 2.2.

6. GARANTIE

- 6.1. La garantie est strictement limitée, à la discrétion du Vendeur, au remplacement gratuit de la/des pièce(s) reconnue(s) défectueuse(s) du Produit ou à la réparation en usine de celles-ci. Elle inclut également le transport retour des Produits chez le Vendeur. La garantie exclut tous frais de main d'œuvre (tels que notamment ceux liés à la récupération, au démontage et remontage du Produit ou de la/des pièce(s) défectueuse(s)), ainsi que toute indemnité à titre de dommages et intérêts.
- 6.2. Tout retour de pièces est subordonné à l'accord préalable écrit du Vendeur, après diagnostic de l'Acheteur. Dès que l'accord est donné par le Vendeur pour le retour de la/des pièce(s) défectueuse(s), celle(s)-ci doit(vent) être expédiée(s) par l'Acheteur, avec la fiche réclamation client dûment complétée par l'Acheteur, aux fins d'être réceptionnée(s) dans les usines du Vendeur dans les quinze (15) jours

suivant l'accord donné par le Vendeur. Au-delà de ce délai, l'Acheteur perd le bénéfice de la garantie pour la/les pièce(s) concernée(s). Les pièces retournées voyagent aux risques de l'Acheteur.

- 6.3. Sont entendues comme défectueuses, les pièces présentant un défaut de fabrication. La garantie ne peut être actionnée que pour les Produits qui ont fait l'objet d'un usage normal dans les conditions d'emploi pour lesquelles ils sont prévus, et conformément aux prescriptions des notices d'utilisation et modes d'emploi accompagnant les Produits. La garantie ne s'applique pas en cas de cas fortuits ou de force majeure ainsi que pour les remplacements ou réparations qui résulteraient de l'usure normale des Produits, de détériorations ou d'accidents provenant de la négligence ou de la faute de l'Acheteur ou de tout tiers, de transformation sur les Produits, du défaut d'installation, de dimensionnement inadapté, de surveillance, d'entretien ou de stockage et d'utilisation anormale ou non conforme aux prescriptions du Vendeur.
- 6.4. Les Produits sont garantis pour la durée indiquée dans le tarif des Produits en vigueur à la date de la commande, courant à compter de la date de mise en service du Produit, inscrite sur le certificat de garantie que l'Acheteur est tenu de retourner au Vendeur dans le délai de deux (2) semaines suivant la mise en service. En cas d'impossibilité d'établir la date de mise en service du Produit, la durée de garantie commencera à courir au plus tard six (6) mois après la date de fabrication du Produit (telle qu'indiquée sur l'étiquette signalétique figurant sur le Produit).
- 6.5. La réparation et les remplacements effectués dans le cadre de la garantie ne font pas courir une nouvelle durée de garantie et ne prolongent pas la garantie initiale.
- 6.6. Les pièces détachées indispensables à l'utilisation du Produit, ou des pièces équivalentes assurant la même fonction, seront disponibles pendant dix (10) ans à compter de la fabrication du Produit.
- 6.7. Dans l'hypothèse où l'Acheteur souhaite, dans le cadre de la revente des Produits à ses clients, étendre la durée ou le champ d'application des garanties, par rapport à la garantie consentie par le Vendeur aux termes des CGV ou que cette extension de garantie à l'égard de ses clients résulte de dispositions légales applicables dans ses rapports avec ses clients, il le fait sous son entière responsabilité. Dans ce cas, l'Acheteur s'engage (i) à ne pas réclamer de garantie au Vendeur au-delà de ce qui est prévu dans les CGV, (ii) à indemniser le Vendeur et le relever indemne de toutes les indemnités (en ce compris les honoraires d'avocats et frais de justice) auxquelles il pourrait être condamné et de tous les dommages qu'il pourrait subir à raison de l'extension de garantie consentie par l'Acheteur à ses clients.
- 6.8. La garantie prévue aux termes des CGV et celles prévues de manière impérative par la loi sont les seules garanties offertes par le Vendeur à l'Acheteur.

7. RESPONSABILITE

- 7.1. La responsabilité du Vendeur est strictement limitée aux obligations stipulées dans les CGV. Le Vendeur n'est tenu de réparer que les dommages matériels directs qui résulteraient de fautes qui lui sont imputables. De ce fait le Vendeur n'est pas tenu de réparer les conséquences dommageables, ou dommages subis par l'Acheteur ou tout tiers, qui résulteraient d'un manquement de l'Acheteur ou d'un tiers ou du non-respect d'obligations contractuelles ou légales tenant notamment à un manque de soin, d'entretien de conservation ou stockage, de maintenance des Produits ou à une mauvaise installation / utilisation des Produits ou des installations dans lesquelles ces Produits sont montés ou résultant d'actes de dégradation volontaire ou de vandalisme. En tout état de cause, la responsabilité du Vendeur ne saurait excéder le montant de la commande

de l'Acheteur à l'origine du fait générateur.

- 7.2. La responsabilité du Vendeur est également exclue pour les dommages causés aux biens meubles ou immeubles que l'Acheteur n'utilise pas principalement pour son usage personnel ou sa consommation privée, conformément à l'article 1245-14 du Code civil.
- 7.3. Toute action contre le Vendeur est prescrite à l'expiration d'un délai d'un an à compter du fait générateur de l'action en responsabilité.
- 7.4. En aucune circonstance, le Vendeur ne sera tenu responsable envers l'Acheteur ou un tiers des dommages immatériels ou indirects tels que, notamment, le manque à gagner, les pertes d'exploitation, de profit ou d'opportunité commerciale, l'augmentation des frais généraux ou la baisse des économies prévues même si ceux-ci étaient prévisibles.
- 7.5. Le Vendeur décline toute autre responsabilité expresse ou implicite, notamment sans que cette liste soit exhaustive, concernant la commercialisation, l'adaptation à un usage particulier, ou les résultats tirés de l'utilisation des Produits.
- 7.6. Tout service et/ou conseil technique et/ou documentation, de quelque nature que ce soit, que le Vendeur fournirait à quelque moment que ce soit à l'Acheteur, oralement ou par écrit, seraient proposés par le Vendeur de bonne foi, à titre commercial.
- 7.7. Toute présentation par le Vendeur à l'Acheteur, à la demande de ce dernier, d'entreprise de pose pour la mise en œuvre des Produits, serait effectuée par le Vendeur, à titre commercial, le choix final de l'entreprise de pose étant réalisé par et sous la seule responsabilité de l'Acheteur. Par suite, le Vendeur ne saurait être tenu pour responsable des erreurs commises par l'Acheteur et/ou l'entreprise de pose choisie par l'Acheteur lors de la mise en œuvre des Produits.
- 7.8. L'ensemble de ce qui précède : (i) ne libère en aucun cas l'Acheteur de son obligation de vérifier/valider et/ou de faire vérifier/valider par tout professionnel compétent de son choix tout service/conseil technique/documentation fourni par le Vendeur ainsi que l'aptitude des Produits vendus aux utilisations/destinations finales et/ou aux transformations auxquelles ils sont destinés, l'Acheteur étant seul responsable de l'utilisation/destination finale et/ou de la transformation des Produits ; (ii) ne relève en aucune façon l'Acheteur et/ou l'entreprise de pose choisie par l'Acheteur de sa responsabilité pour l'ensemble des contrôles à réaliser conformément à ses obligations d'entrepreneur ; (iii) ne donne en aucune circonstance au Vendeur une quelconque qualité de maître d'œuvre de conception et/ou d'exécution, et/ou de constructeur, et/ou de contrôleur technique.

8. RESPONSABILITE ELARGIE DES PRODUCTEURS

- 8.1. Conformément à l'article R. 541-173 du Code de l'Environnement, le Vendeur informe l'Acheteur que l'identifiant unique qui lui a été attribué est le « FR007574_05FGXU ».

9. FORCE MAJEURE - IMPREVISION

- 9.1. Aucune partie ne pourra encourir la moindre responsabilité si elle est empêchée ou retardée dans l'exécution de ses obligations en raison d'un cas de force majeure, dans les conditions prévues au présent article.
- 9.2. Est considéré comme un cas de force majeure tout événement échappant au contrôle du débiteur de l'obligation inexécutée, qui ne pouvait être raisonnablement

prévu lors de la confirmation de commande dont les effets ne peuvent être évités par les mesures appropriées, et qui empêche l'exécution de son obligation par la partie qui en est affectée.

- 9.3. De convention expresse, il est convenu que constituent notamment un cas de force majeure au sens du présent article, sans qu'il soit nécessaire de démontrer leur imprévisibilité, les cas suivants : conflits sociaux, intervention des autorités civiles ou militaires, évolutions législatives et réglementaires, catastrophes naturelles, incendies, dégâts des eaux, mauvais fonctionnement ou interruption du réseau de télécommunications ou du réseau électrique, accidents d'outillage, rebut de pièces importantes en-cours de fabrication, défaillance ou carence d'un fournisseur ou sous-traitant, indisponibilité de matière première ou d'énergie, interruption ou retard dans les transports ou toute autre cause amenant un chômage total ou partiel pour le Vendeur ou ses fournisseurs, pandémie ou épidémie, le confinement des populations, le fait du prince, les actes de terrorismes ou émeutes, l'introduction de règles législatives ou administratives interdisant la fabrication et/ou la commercialisation des Produits.
- 9.4. L'inexécution d'une obligation de payer une somme d'argent ne peut être excusée par un cas de force majeure.
- 9.5. Le fait qu'une Partie soit affectée par un cas de force majeure ne libère par l'autre Partie de l'exécution de ses propres obligations.
- 9.6. Si un changement de circonstances imprévisible lors de la commande rend l'exécution de cette commande excessivement onéreuse pour le Vendeur, notamment en cas d'allongement des délais d'approvisionnement ou d'augmentation du prix de toute matière première ou composante nécessaire à l'exécution de la commande, le Vendeur peut demander la renégociation des conditions de la commande, notamment du prix. Les Parties sont tenues de renégocier de bonne foi les conditions de la commande dans l'objectif de restaurer l'équilibre économique qui préexistait au moment de la commande. En cas de refus ou d'échec de la renégociation dans le délai de vingt-et-un (21) jours à compter de la notification du Vendeur sollicitant la renégociation des conditions de la commande, le Vendeur pourra désigner un expert indépendant inscrit sur la liste établie par la Cour d'appel de Paris pour déterminer les adaptations nécessaires restaurer l'équilibre économique de la commande. Les conditions définies par l'expert s'imposent aux Parties. Les frais et honoraires de l'expert sont supportés à parts égales entre les Parties. Le Vendeur peut suspendre l'exécution de la commande pendant la durée de la renégociation.

10. TAXES ET AUTRES CONTRIBUTIONS

- 10.1. Les prix sont indiqués hors TVA, hors frais de Transport, hors éco-participation et autres taxes applicables. Toute commande fera l'objet d'une facturation intégrant la T.V.A., l'éco-participation et les taxes en vigueur le jour de la Livraison.
- 10.2. Conformément aux articles L. 541-2 et L. 541-10 du Code de l'Environnement, en tant que fabricant d'appareils électriques et électroniques, le Vendeur a adhéré à l'organisme ECO-SYSTEMES pour faire face à ses obligations concernant la collecte, l'élimination et le traitement des appareils électriques considérés comme des déchets ménagers. Une éco-participation figure à ce titre sur les factures. Cette éco-participation doit être répercutée à l'identique par tout Acheteur à ses propres clients. Elle ne peut subir aucune remise, ni réfaction.

- 10.3. En ce qui concerne les déchets électriques considérés comme professionnels, sauf s'il en était convenu autrement entre les parties, la collecte, l'élimination et le traitement de ces déchets sont à la charge de l'Acheteur. Sous peine de sanctions pénales, les obligations susvisées doivent être transmises par les acheteurs professionnels successifs jusqu'à l'utilisateur final du Produit.

11. DIVISIBILITE, RENONCIATION, CESSIION ET CHANGEMENT DE CONTROLE

- 11.1. La nullité, l'inopposabilité ou, plus généralement, l'absence d'effet de l'une quelconque des stipulations des CGV, n'affectera pas les autres stipulations qui demeureront parfaitement valables et contraignantes.
- 11.2. Dans la mesure du possible, les parties conviennent de remplacer toute stipulation privée d'effet par une stipulation valide ayant le même effet et reflétant leur volonté initiale. Faute d'y parvenir, la stipulation privée d'effet sera considérée comme n'ayant jamais existé.
- 11.3. La renonciation par l'une ou l'autre des parties à se prévaloir ponctuellement de l'une ou l'autre des présentes stipulations ne saurait être interprétée comme valant renonciation définitive de cette partie à s'en prévaloir.
- 11.4. Le Vendeur peut librement céder tout ou partie de la/ des commande(s) conclue(s) avec l'Acheteur. Lorsque la cession est réalisée au profit d'une société tierce au groupe Intuis, le Vendeur en informe l'Acheteur dans un délai raisonnable. La cession de la/des commande(s) libère le Vendeur.
- 11.5. En cas de changement de contrôle de l'Acheteur, au sens des dispositions de l'article L. 233-3 du Code de commerce, l'Acheteur en informe le Vendeur par écrit, sans délai. Lorsque le changement de contrôle s'opère au profit d'une société exerçant une activité concurrente des activités du groupe Intuis, le traitement des commandes en cours est conditionné par l'accord écrit préalable du Vendeur.

12. DROIT DE PROPRIETE INTELLECTUELLE

- 12.1. L'Acheteur s'interdit de procéder à toute transformation des Produits.
- 12.2. L'Acheteur reconnaît expressément que les droits de propriété intellectuelle dont le Vendeur est titulaire sur les Produits et sur les logiciels qu'il utilise, tels que de manière non exhaustive, les marques, le nom commercial, les dénominations Produits, les logos ou tout autre signe distinctif, les brevets, le savoir-faire ou secret de fabrique sont et restent la propriété exclusive du Vendeur. Sauf stipulation expresse contraire du présent article, l'Acheteur ne détient aucun droit de propriété intellectuelle relatif aux Produits et aux logiciels. L'Acheteur s'interdit donc de (i) contester directement ou indirectement la validité ou la propriété de ces droits de propriété Intellectuelle, (ii) fabriquer ou faire fabriquer les Produits.
- 12.3. Le Vendeur accorde à l'Acheteur le droit d'utiliser les marques, le nom commercial et logos, propriété du Vendeur nécessaires à la revente des Produits, dans les conditions consenties par le Vendeur. L'utilisation ainsi prévue ne peut en aucun cas être considérée comme une concession de licence de marque à une autre fin.
- 12.4. Le Vendeur ne fait aucune déclaration et ne donne aucune garantie à l'Acheteur sur la validité des marques et logos concédés ou sur le fait qu'ils ne portent pas atteinte (ou ne sont pas susceptibles de porter atteinte) aux droits intellectuels de tiers. Il s'engage toutefois à fournir ses meilleurs efforts, dans la mesure de ce qui est juridiquement possible, afin de tenter d'assurer une certaine protection des droits intellectuels concédés.
- 12.5. L'Acheteur n'altérera d'aucune manière les références écrites et visuelles aux marques et logos du Vendeur reprises sur les Produits et accessoires et/ou sur tout support promotionnel.
- 12.6. L'Acheteur n'est pas autorisé à utiliser les marques/logos/nom commercial du Vendeur à titre de dénomination

sociale ou de composante d'une dénomination sociale, ni à effectuer à son nom, ou au nom de qui que ce soit, de dépôt ou d'enregistrement quelconque incluant la marque ou s'y rapportant, y compris tout dépôt de marque ou tout enregistrement de nom de domaine. L'Acheteur s'engage à ce qu'aucune confusion ne puisse se créer, dans l'esprit de quiconque, et notamment de la clientèle, quant à sa qualité de commerçant indépendant du Vendeur, assumant les risques de sa propre exploitation et quant au fait que les marques/nom commercial/logos sont la propriété exclusive du Vendeur.

13. CONFIDENTIALITE

- 13.1. Les informations de toute nature, notamment techniques, commerciales et financières, portées à la connaissance d'une Partie par l'autre Partie, quel que soit le support, seront soumises à la plus stricte confidentialité. Chaque Partie s'engage à faire respecter cette obligation de confidentialité par toute personne, y compris son personnel, ses conseils, ses sous-traitants potentiels et ses fournisseurs, auxquelles les informations confidentielles ne peuvent être divulguées que pour permettre la bonne exécution de la Vente.
- 13.2. L'obligation de confidentialité restera en vigueur pendant dix (10) ans à compter de la Livraison du Produit objet de la vente.

14. DONNEES PERSONNELLES

- 14.1. Les Parties s'engagent à respecter la réglementation relative à la protection des données personnelles conformément aux dispositions du Règlement (UE) 2016/679 du 27 avril 2016 relatif à la protection des personnes physiques à l'égard du traitement des données à caractère personnel et à la libre circulation de ces données («RGPD») et aux dispositions législatives applicables en France, notamment la loi «Informatique et Libertés» du 6 janvier 1978, telle que modifiée.
- 14.2. Dans le cadre de l'exécution des présentes conditions de vente, les Parties sont responsables de traitements indépendants et traitent des données personnelles de leur contact respectif (telles que nom, prénom, adresse email et numéro de téléphone) pour assurer la bonne exécution du contrat.
- 14.3. L'Acheteur est invité à consulter la Politique de protection des données personnelles du Vendeur en cliquant sur le lien suivant : <https://groupe.intuis.fr/politique-de-protection-des-donnees-personnelles/> précisant notamment les droits des personnes concernées et la manière de les exercer.

15. LOI APPLICABLE - JURIDICTION - CONTESTATIONS

- 15.1. Les CGV et plus généralement la vente des Produits sont soumises à la loi française.
- 15.2. Toute contestation, litige ou différend de quelque nature qu'il soit survenant entre les Parties, et se rapportant notamment, sans que cette liste ne soit exhaustive, à la validité, l'interprétation, l'exécution ou l'inexécution des CGV et aux ventes de Produits qu'elles régissent ainsi qu'aux rapports entre l'Acheteur et le Vendeur au titre des CGV seront soumis à la médiation comme mode de règlement amiable préalable à la saisine des tribunaux compétents de Nanterre. Cette médiation sera régie par le règlement de médiation du CMAP auquel les Parties déclarent adhérer (CMAP - <http://www.mediationetarbitrage.com>).
- 15.3. A défaut d'accord amiable entre les parties en application de la procédure de médiation, pour tout différend ou litige, il est fait attribution de compétence exclusive aux tribunaux compétents de Nanterre, nonobstant pluralité de défendeurs ou appel en garantie, même pour les procédures conservatoires, en référé ou par requête.



PLUS DE CONFORT, MOINS D'ÉNERGIE.

intuis.fr

Siège social
28 Rue de Verdun, 92150 Suresnes

Service client
service-client@intuis.fr
+33 (0)9 78 45 10 26

Muller Intuitiv S.A.S (Intuis) au capital de 6.408.656 € - RCS P : 334 981 958 NANTERRE - Code NAF : 2851Z - N° TVA : FR 84 334 981 958
Auer (Intuis) S.A.S au capital de 6.408.656 € - RCS PARIS : 334 981 958 - Code NAF : 2951Z - N° TVA : FR 84 334 981 958 - Informations sous réserve d'erreurs typographiques.
En raison de l'évolution de la technique, les sociétés Muller Intuitiv et Auer se réservent le droit de modifier leur matériel sans préavis. Illustrations et photos non contractuelles - Edition 05/2024 - Tarif public juillet 2024

