

**CATALOGUE
PRESCRIPTION
SOLUTIONS
RÉSIDENTIELLES
2024-2025**



intuis

PLUS DE CONFORT, MOINS D'ÉNERGIE.

Le groupe Muller et ses marques professionnelles sont devenus intuis en septembre 2022.

GRUPE
MÜLLER

APPLIMO

CAMPA

 Muller Intuitiv

AIRELEC

Auer

 **france energie**
GROUPES

Noirot

Chers clients, chers partenaires,

Le Groupe Muller et ses marques historiques Airelec, Applimo, Auer, Campa, France Energie, Muller Intuitiv et Noirod sont devenus intuitis.

Intuis, c'est la promesse de vous apporter **plus de confort avec moins d'énergie**.

Au-delà d'un changement de nom, c'est une démarche de simplification qui nous permet de proposer une offre cohérente et complète de confort thermique, qui contribue à la réduction de l'empreinte carbone de notre industrie afin d'aider nos utilisateurs à réaliser des économies d'énergie.

Fidèle à son ADN et conscient de l'urgence climatique, énergétique et sociale en France et en Europe, le groupe continue à promouvoir activement le « **Fabriqué en France** ». Depuis plus de 10 ans, notre offre de produits certifiés **Origine France Garantie** ne cesse de croître », gage de qualité et de durabilité de nos produits. C'est aujourd'hui 70% de l'offre de chauffage qui est certifiée.

L'implantation de l'ensemble de nos usines sur le sol Français contribue au développement de l'emploi et des savoir-faire locaux et nous a permis de recruter plus de 200 nouveaux collaborateurs en CDI en 2023.

Dans ce catalogue dédié à la prescription de solutions résidentielles, vous trouverez en plus de nos fondamentaux, plusieurs nouveautés qui témoignent de plus d'un siècle d'expertise, thermodynamique et électrique confondus.

Ces nouveautés ont été conçues avec l'ambition d'offrir une expérience de confort optimale grâce à des solutions intelligentes et moins consommatrices d'énergie.

Fidèles à notre promesse « plus de confort, moins d'énergie » et désireux d'alléger votre quotidien, nos équipes sont mobilisées à vos côtés !

Ensemble, relevons les défis de demain et soyons acteurs incontournables du confort thermique.



PHILIPPE DÉNECÉ
Directeur général



NICOLAS BÉRANGER
Directeur commercial



SOMMAIRE GÉNÉRAL

Institutionnel	4
Services	20
Nos solutions par marché	28

Solutions collectives en logement collectif

HRC ⁷⁰	48
HRC ⁷⁰ ZéPAC	58
Ballons réchauffeurs ECS	72
HRC ⁷⁰ Z1 Monopac	76
HRC ⁷⁰ Z1 Cascade	80
HRC ⁷⁰ Z2 Monopac	88
HRC ⁷⁰ Z2 Cascade	92
Gialix	102
PAC collective en rénovation	104

Solution individuelles en logement collectif

Zé7	108
EDEL ACE	116
EDEL HCE	118

Radiateurs

Chamane nativ	122
R21	124
ETIC	126
RCDM-3EO	128
RCD-3EO	130
Oslo 2	132
RFD-3EO 2	134
Quartéa intelligent	136
RRC-3EO	138
Quartéa 2	140
Novium	142

Salle de bains

Hélia	146
Ezybain & Ezybain boost	148
TRD-3EO	150
Nao 2	152

Tertiaire et industrie

Stopair 2	156
Airpuls 2	158
Dybox MT	160

Solutions pour maison individuelle

Maison individuelle	162
Garanties	170

130 ans d'histoire, l'innovation comme fil conducteur

DR CARL AUER VON WELSBACH

L'activité industrielle d'AUER commence en 1892 avec l'exploitation du brevet sur l'éclairage à incandescence du Docteur Carl AUER VON WELSBACH : le « Bec Auer ».



1892

AU COMMENCEMENT...

Le Groupe trouve son origine dans la petite activité artisanale de rembobinage de moteurs électriques.



1950

ACQUISITION CAMPA



CAMPA

Achat de Campa et création d'appareils de chauffage électrique haut de gamme et décoratifs qui utilisent le verre et la pierre de lave. Invention du confort thermique qui permet d'améliorer ce dernier sans augmenter la température de l'air.



1978

1912

STÉ AUER

Ouverture en 1912 du site industriel AUER à Feuquières-en-Vimeu (Picardie maritime) avec une fonderie et une émaillerie qui marque un premier pas vers l'éclairage public.



1960

MULLER ET EDF

Création de l'entreprise Muller et Cie pour accompagner EDF, qui procède au changement de tension de son réseau électrique de 110 à 220 volts.



1970

ACQUISITION NOIROT



Noirot

Acquisition de la société Noirot, fabricant d'électroménager, et spécialisation des appareils de chauffage électrique.



1979

ACQUISITION APPLIMO



APPLIMO

Acquisition de la société Applimo, l'un des leaders français du chauffage électrique. Création d'un nouvel élément chauffant en aluminium extrudé. Spécialisation dans la fabrication d'accumulateurs et d'aérothermes.



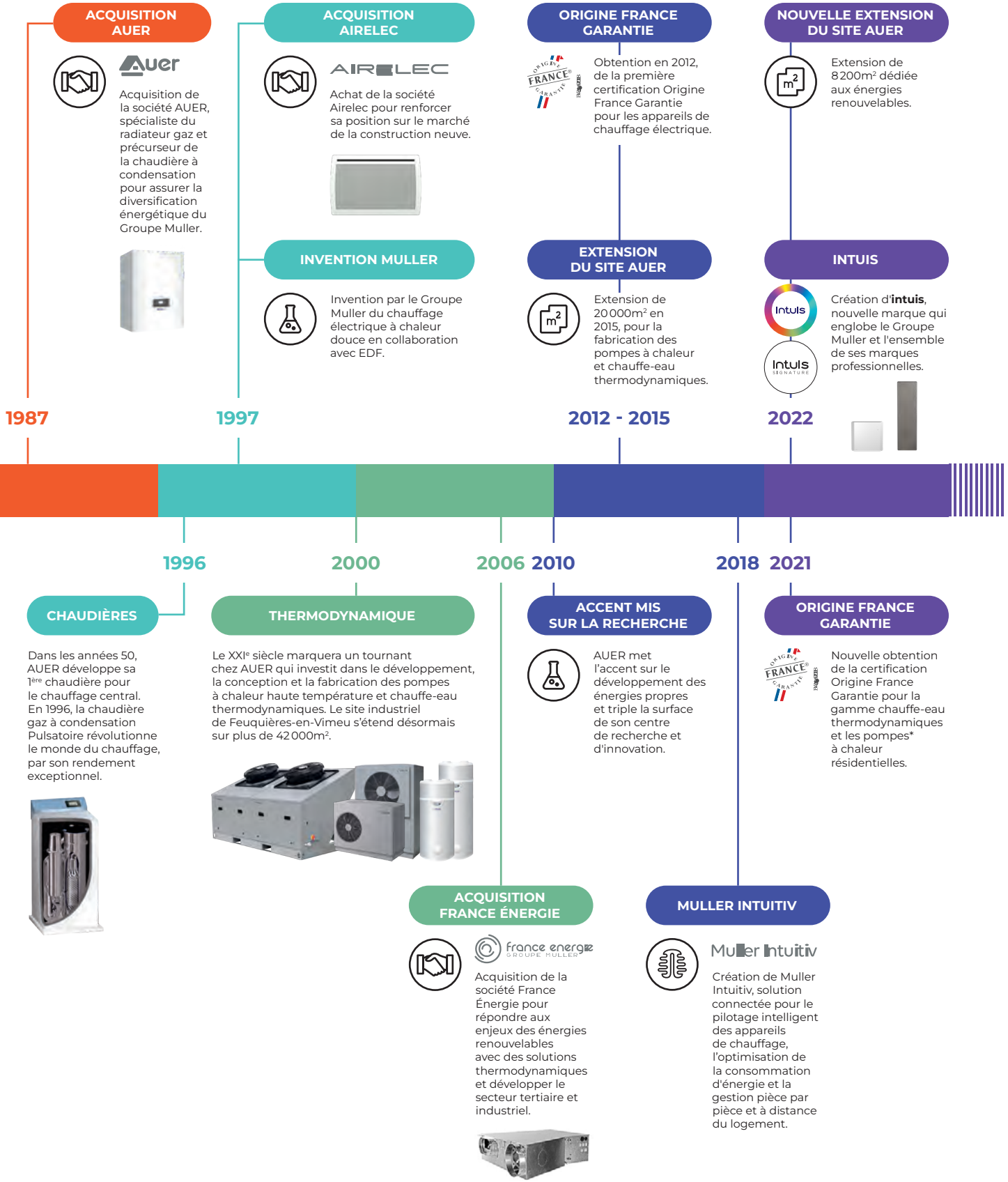

* Concerne les HTI⁷⁰ 6 mono et 8 mono et tri, avec les pilotes Premium+ et DS170D.

Découvrez intuitis

intuis est un groupe industriel implanté en France, produisant des équipements de confort thermique multi-énergies, et dont la plupart des produits sont certifiés Origine France Garantie*.

Avec nos radiateurs électriques, nos pompes à chaleur, nos chauffe-eau thermodynamiques et nos solutions tertiaires sur boucle d'eau, nous sommes présents sur les marchés du résidentiel, de l'industrie et du tertiaire, avec des expertises spécifiques à chaque segment.

Pour garantir notre promesse : « plus de confort, moins d'énergie », nous innovons en permanence pour créer des produits qui offrent des niveaux d'efficacité énergétique parmi les meilleurs du marché.

6 

USINES EN FRANCE

5 

CENTRES DE R&D ET D'INNOVATION

2 

CENTRES DE FORMATION

130 

BREVETS

+ DE **1000** 

COLLABORATEURS

3 

TECHNOLOGIES :
CHAUFFAGE ÉLECTRIQUE,
POMPE À CHALEUR,
CHAUFFE-EAU

Le Groupe à l'international



Une présence commerciale sur :

3 CONTINENTS : ASIE,
AMÉRIQUE DU NORD,
EUROPE

+ DE **40** PAYS

200 

CONSEILLERS
COMMERCIAUX
& TECHNIQUES

POMPES À CHALEUR ET CHAUFFE-EAU THERMODYNAMIQUES



CHAUFFAGE ÉLECTRIQUE



BOUCLE D'EAU



Le groupe intuitis a pris depuis plus de 15 ans le virage de la thermodynamique avec le développement de pompes à chaleur et de chauffe-eau thermodynamiques, basés sur le choix précoce et exigeant du fluide R290, un gaz à faible impact environnemental ; ceci bien avant qu'il s'impose sur le marché. Le groupe intuitis offre des solutions haute performance et éprouvées, pour le chauffage et l'eau chaude, individuelles et collectives.



L'application est téléchargeable sur l'App store ou sur le Play store



Un pôle R&D engagé pour développer les solutions de demain



De multiples compétences sont regroupées dans nos laboratoires où ingénieurs et techniciens, dessinateurs industriels et prototypistes donnent naissance aux technologies de demain.

Nous disposons aujourd'hui de 130 brevets et nos équipes continuent à trouver des innovations qui permettent de produire toujours plus de confort avec moins d'énergie.



Pompes à chaleur



Radiateurs

Un outil industriel moderne au service de la qualité et du « fabriqué en France »

Privilégier des circuits courts, protéger nos innovations technologiques et favoriser le tissu économique national et local, font partie de l'ADN de l'entreprise.

La très forte intégration de nos moyens de production nous a permis de créer une valeur ajoutée importante autour des produits de la marque et de bénéficier ainsi de l'Origine France Garantie sur l'essentiel de nos produits*, gage de qualité et de proximité.

Thermodynamique

De plus, 100% de nos produits sont testés sur chaîne et nos ateliers de production sont équipés d'un centre d'essai climatique. Afin de rendre ces contrôles encore plus concrets, intuis a conçu un bâtiment d'habitation collective expérimental afin de réaliser tous les tests de performances et ainsi garantir une intégration réussie chez nos clients.

Électrique

C'est au cœur du Creativ'Lab et de nos centres d'études spécialisés que nous avons développé les solutions thermiques innovantes de l'habitat intelligent et engagé dans la transition environnementale en privilégiant l'usage de l'électricité décarbonée. Au sein de notre laboratoire, la Maison du futur permet de tester l'efficacité de nos produits en conditions réelles.



Usine de Feuquières-en-Vimeu



Maison du futur - Usine de Laon



Nos technologies

Thermodynamique

2 gammes : HTi⁷⁰ & HRC⁷⁰ - 2 technologies de fonctionnement différentes. Plusieurs pilotes à associer pour répondre aux besoins des utilisateurs.

La Gamme HTi⁷⁰ Haute Température Inverter



Haute Température indique que nous sommes en mesure de produire du chauffage pour un régime d'eau supérieur à 65°C sans avoir recours à un appoint.

Inverter signifie modulation de la puissance en fonction des besoins requis. À ne pas confondre avec réversible. Il peut être l'un et/ou l'autre selon les configurations.

Les compresseurs employés par intuitis sont capables de démarrer à 15% de leur potentiel (contre 30% pour les autres) et génèrent ainsi des économies d'énergie.

► Les puissances de cette gamme sont de : 6, 8, 11, 14 kW.

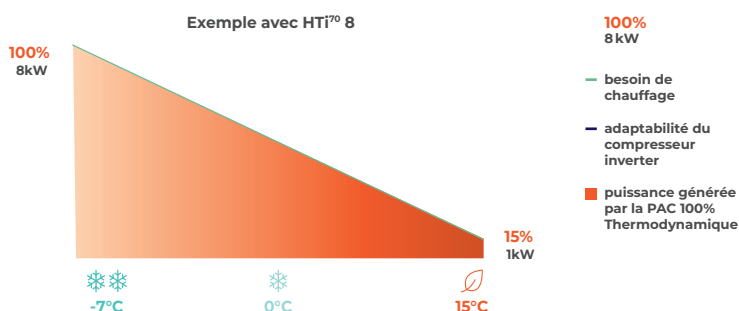
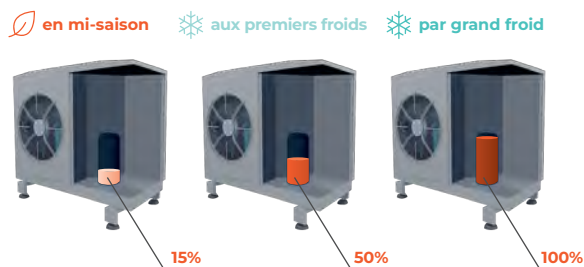

La Gamme HRC⁷⁰ Haut Rapport de Compression



La HRC⁷⁰ a une conception bien étudiée avec 2 compresseurs à l'intérieur qui fonctionnent de manière étagée.

Ils ont deux puissances différentes, en mi-saison c'est le plus petit qui se déclenche, aux premiers froids le plus grand prend le relais, et par grand froid les deux fonctionnent à l'unisson.

Cela offre plusieurs avantages : moins d'usure, une consommation adaptée aux besoins et en cas de défaillance de l'un des compresseurs, le second peut fonctionner.

► Les puissances de cette gamme sont de : 17, 20, 25, 32, 40, 80 kW et en cascade jusqu'à 1,2 MW.

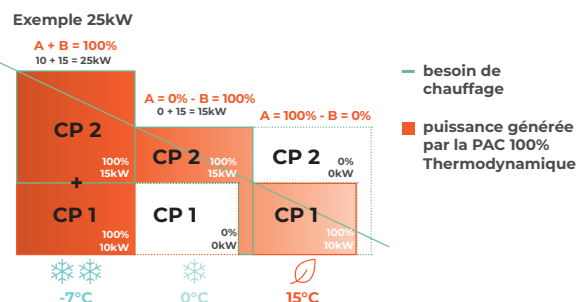
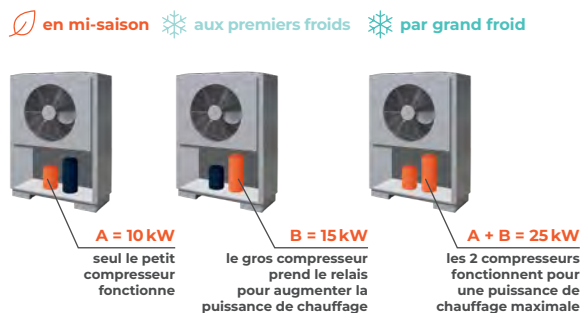

Électrique

Nous concevons, développons et fabriquons intégralement tous les éléments chauffants de nos appareils pour vous garantir la qualité et l'assurance de produits toujours plus fiables et innovants.

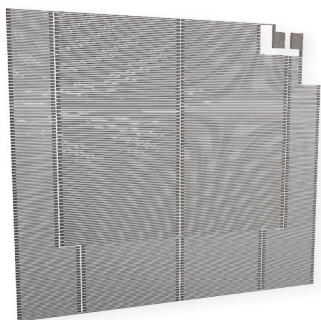

Façade 100% rayonnante toujours prioritaire

L'émetteur surfacique occupe toute la surface de la façade du radiateur. Il permet d'obtenir une température constante, uniformément répartie et ultra réactive. Il crée un point chaud dans la pièce, tant au cœur de l'hiver qu'en demi-saison et couvre la plupart des besoins de chaleur.

Équipe les modèles :

Dook, Calidoo nativ, Étic Compact, Étic Vertical.

Pour encore plus de confort et d'économies d'énergie, la façade rayonnante est associée avec les différentes technologies ci-dessous !



Fonte active pour une inertie dynamique

Le corps de chauffe en fonte active intègre une résistance insérée dans le métal au moment de la coulée.

Le résultat est un parfait équilibre entre rapidité et inertie, qui permet une diffusion parfaitement contrôlée de la chaleur.

Cette fusion idéale des éléments confère à la fonte active une dissipation très douce et très régulière de la chaleur.

Équipe les modèles :

Dook, Calidoo nativ, Beladoo, Axoo, Chamane.



Émetteur rayonnant

Il est réalisé en alliage d'aluminium monobloc.

La géométrie de la face avant de la résistance nervurée renforce l'émissivité et limite les mouvements d'air au profit du rayonnement.

Un traitement de surface spécifique, différent entre les 2 faces est appliqué pour diriger et optimiser l'émission vers l'avant.

Équipe les modèles :

Étic Vertical, Sensual, Quartéa, Quartéa 2.



Émetteur monobloc à diffusion naturelle

Sa forme optimisée en « X » a été spécialement étudiée pour créer un chauffage doux par convection naturelle.

Équipe les modèles :

Étic Compact, Novium, Oslo 2, Eurospot.

Nos engagements RSE

Produire local & protéger l'environnement



BV Cert. 6020118

La priorité au fabriqué en France est un de nos premiers engagements, avec 70% de nos produits certifiés Origine France garantie (OFG)

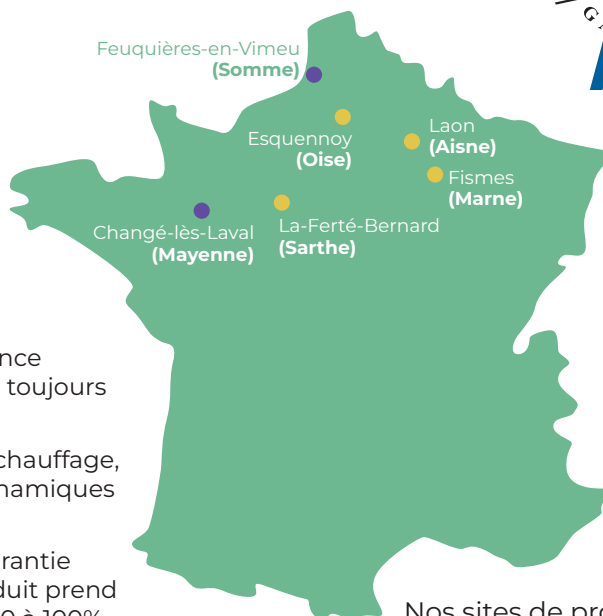

Nos sites de production
● électrique
● thermodynamique

Fabriquer en France n'est pas une prise de conscience récente pour Intuis. C'est par choix que nous avons toujours privilégié une fabrication française.

Nous sommes le 1^{er} fabricant dont les appareils de chauffage, les pompes à chaleur et les chauffe-eau thermodynamiques ont été certifiés **Origine France Garantie (OFG)**.

La certification fournit aux consommateurs une garantie vérifiée par un organisme indépendant que le produit prend ses caractéristiques essentielles en France et que 50 à 100% de son prix de revient unitaire est acquis sur le territoire.

L'inscription de nos produits dans une démarche globale d'éco-conception

Nous prenons systématiquement en compte les enjeux environnementaux dans le développement de nos produits. Par exemple, nous visons à augmenter la part de produits recyclés et faisons des analyses de cycle de vie de nos nouveaux produits. Nous favorisons toujours l'approvisionnement local.

Nous communiquons sur les caractéristiques environnementales de nos produits à travers nos fiches PEP (Profil Environnemental Produit) disponibles sur l'espace Pro de notre site internet.

Économie circulaire*

Recyclage de nos rebuts de production (acier, aluminium...). Participation à un groupe de travail « dirigeants responsables » pour mutualiser les bonnes pratiques autour de la RSE, de l'économie d'énergie et de l'optimisation des déchets.



MULLER INTUITIV SASU

Paris - France. Fabrication d'appareils ménagers

SOCIÉTÉ INDUSTRIELLE AUER SAS

Feuquières-en-Vimeu - France. Fabrication d'appareils thermodynamiques

Les entités légales Muller Intuitiv et Société Industrielle Auer, porteuses respectivement des activités radiateurs électriques et thermodynamique d'intuis, ont été médaillées d'argent par **Ecovadis** pour leur démarche RSE.

intuis précurseur dans l'usage du R290



Tous les systèmes thermodynamiques fonctionnent avec un fluide. Ceux-ci sont nombreux et ils ont chacun leurs propriétés et leurs impacts environnementaux. Les plus connus sont le R410A, le R32, le R513A, le R134A, le R454C, le R1234yf, le R290...

INTUIS, PRÉCURSEUR DANS LES ÉNERGIES RENOUVELABLES DEPUIS PLUS DE 15 ANS

- ▶ Actuellement, **42%** des pompes à chaleur air/eau sur le marché des solutions pour le confort thermique résidentiel, utilisent le **R410A** (fluide HFC Hydrofluorocarbures). Cette tendance est également observée pour les CET qui utilisent communément des HFC. Cependant, il est important de noter que le **R410A** et le **R134A** **ne seront plus stockés par des grossistes à partir de juin 2024, en prévision d'un arrêt en 2025.**
- ▶ De plus, **52%** des pompes à chaleur air/eau utilisent quant à elles le **R32**, un fluide au PRG de 675 qui sera progressivement interdit dès 2027.
- ▶ Toutes les solutions thermodynamiques domestiques intuis contiennent du **R290** (PRG de 3), un fluide non soumis à la F-GAS.

Impact du gaz frigorigène sur l'environnement (en GWP*)

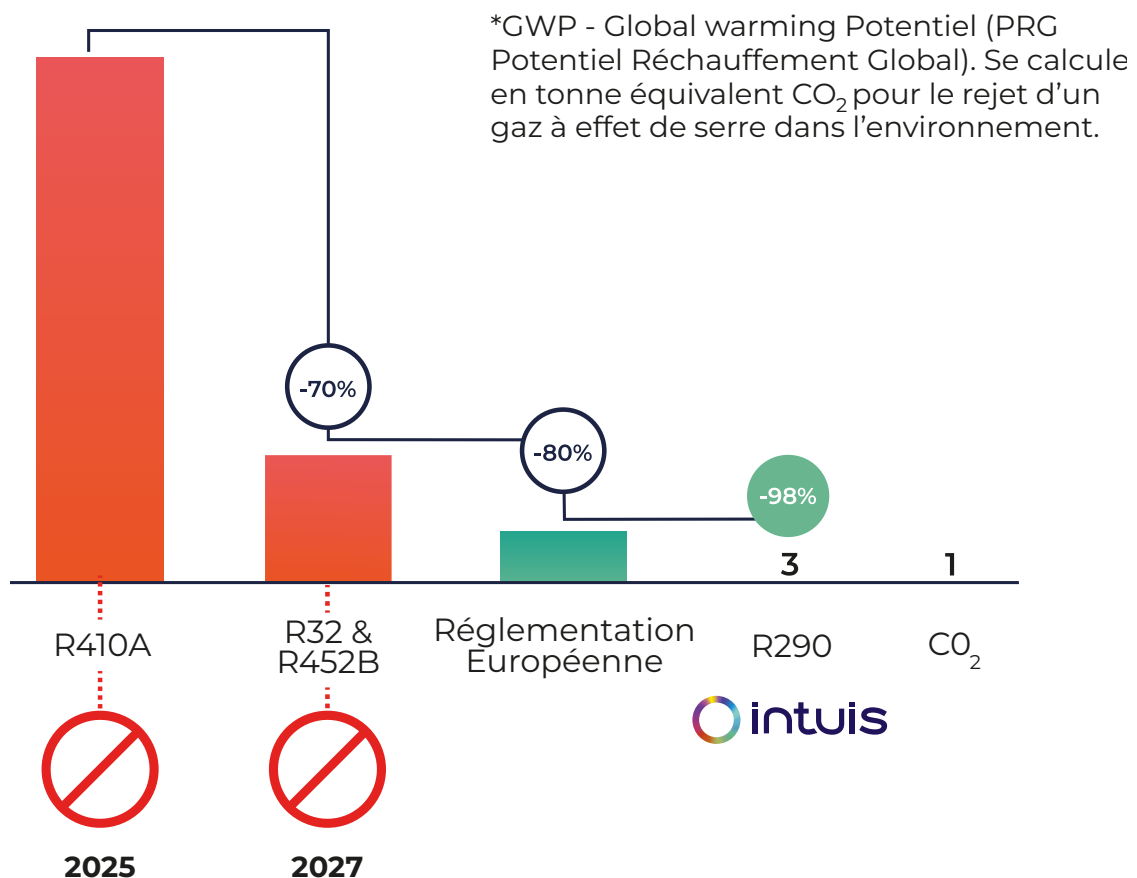



La réglementation F-GAS

La réglementation F-GAS est une réglementation européenne applicable à tous les États membres de l'UE depuis le 1er janvier 2015 et elle s'inscrit dans un contexte global de transition énergétique visant à réduire l'empreinte carbone des fluides frigorigènes.

Pour atteindre cet objectif, elle encadre l'utilisation et la mise sur le marché des équipements contenant ces fluides, limitant ainsi l'impact des gaz fluorés à effet de serre.

L'impact de la F-Gas sur le marché des PAC

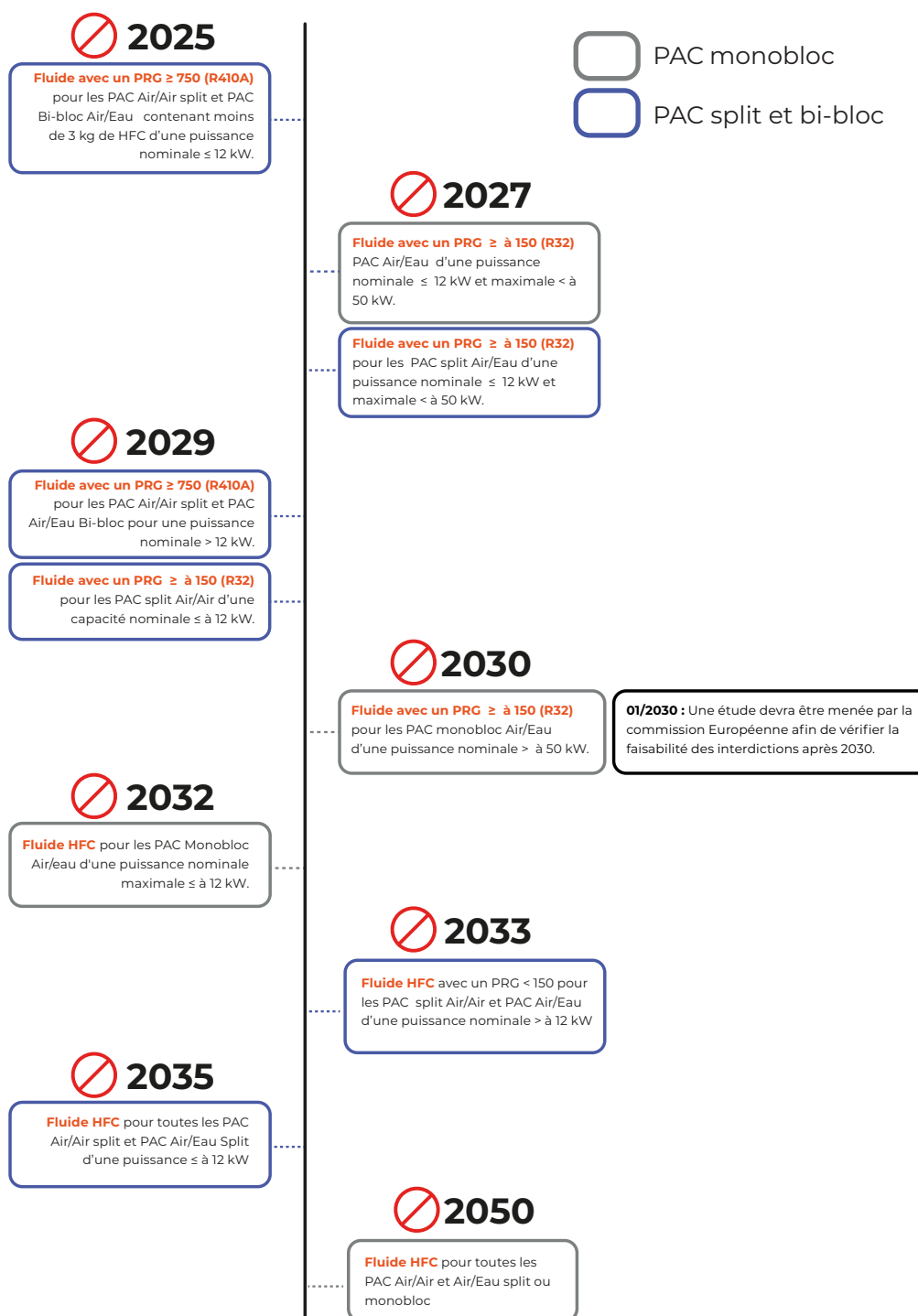

Interdiction totale à partir de 2035 de toutes les PAC AIR/AIR et AIR/EAU contenant des gaz fluorés.

Des solutions pour répondre aux exigences de la RE2020



Le RE 2020 est la réglementation environnementale des bâtiments neufs pour atteindre la sobriété énergétique à l'horizon 2050. À ce titre, les exigences de la RE2020 vont entraîner la disparition progressive du chauffage gaz et fioul dans les logements.

Énergie

Donner la priorité à la sobriété énergétique et à la décarbonation de l'énergie

Bbio (point) :
besoins bioclimatiques

Cep, nr (kWh_{ep}/m².an) :
consommation en énergie primaire non renouvelable (électricité + gaz)

Cep :
consommation en énergie primaire

Confort d'été

Garantir la fraîcheur en cas de forte chaleur pour s'adapter au changement climatique

Degrés-heures (°C.h) :
nombre d'heures d'inconfort en période estivale caniculaire

Carbone

Diminuer l'impact carbone de la construction des bâtiments - Analyse du Cycle de Vie

Ic construction (kg eq.CO₂/m²) :
impact carbone des matériaux et équipements

Ic énergie (kg eq.CO₂/m²) :
impact carbone des consommations d'énergie



Ic construction :
Choix des matériaux (FDES) et Systèmes décarbonés (Fiches PEP*)

Ic énergie :
Avec des solutions thermodynamiques faisant baisser le kg eq.CO₂/m²

* Disponible sur l'espace pro de notre site internet.

Aides à la rénovation énergétique 2024*



MaPrimeRénov'

Mieux chez moi, mieux pour la planète

MaPrimeRénov' est la principale aide de l'État pour la rénovation énergétique.

Elle est accessible à tous les propriétaires et son montant varie en fonction des revenus du foyer et du projet de travaux.

Elle se décline en **2 parcours distincts**

Parcours par geste

Rénovation par geste, pour le financement

- d'un système de chauffage / production ECS décarbonée.
- de l'isolation (à partir du 15 mai 2024).

Aide forfaitaire par geste, selon une grille spécifique.

Accessible à tous les propriétaires avec un niveau de **revenu très modeste, modeste ou intermédiaire**.

Ouverte à tous les logements, quelle que soit leur étiquette énergétique (jusqu'au 31 Décembre 2024).

À partir du 15 Mai et jusqu'au 31 Décembre 2024 le **DPE n'est plus obligatoire**.



Travaux minima



Financement



Revenu des ménages



Accompagnement

Parcours accompagné

Rénovation d'ampleur pour attendre à minima un saut de deux classes de DPE.

Pourcentage des coûts des travaux en fonction des performances atteintes + bonification sortie passoire énergétique.

Accessible à tous les propriétaires, **sans condition de revenu**.

Ouverte à tous les logements, quelle que soit leur étiquette énergétique (jusqu'au 31 Décembre 2024).

Audit énergétique et accompagnement par Mon Accompagnateur Rénov (MAR) **obligatoire**.

Pour connaître les dernières mises à jour flashez le QR code ici :



* Les informations de ce document sont données à titre indicatif et sont susceptibles d'évoluer. Pour connaître les dernières informations officielles visitez le site : www.france-renov.gouv.fr



Appelée Prime Energie ou « Prime CEE », cette prime est octroyée par les fournisseurs d'Énergie qui ont l'obligation de participer à la transition énergétique.

Dans le cadre d'une rénovation par geste, la prime CEE peut être cumulée à MaPrimeRenov'.

Cette prime est **accessible à tous**, sans conditions de revenus. Néanmoins certaines primes peuvent varier en fonction des revenus du foyer.

Il existe, pour chaque type de travaux, une fiche CEE spécifique (appelée fiche **BA**timent **R**esidentiel-**TH**ermique ou **BAR-TH**) qui évalue l'impact positif du geste de rénovation. Ceci prend, entre autres, en compte :

- la **localisation** de l'habitation
- la nature des travaux et la **performance des équipements**

Classification des typologies de produits

- BAR-TH-145 – Rénovation Globale Logement collectif – HRC⁷⁰ - ZéPAC - Zé7
- BAR-TH-148 – Chauffe-eau thermodynamique – Edel Air / Edel Eau - Zé7
- BAR-TH-159 – PAC AIR/EAU hybride Individuelle – HTi⁷⁰ - Hybride Gaz
- BAR-TH-166 – PAC AIR/EAU Collective – HRC⁷⁰ - ZéPAC - Zé7 - Z2
- BAR-TH-169 – PAC AIR/EAU Collective pour ECS uniquement – HRC⁷⁰ - ZéPAC - Z2
- BAR-TH-171* – PAC AIR/EAU Individuelle – HTi⁷⁰ – Orium, Premium+, DS170 D & HRC⁷⁰ Premium+, Z1 - Zé7
- BAR-TH-174 – Rénovation Globale maison individuelle – HTi⁷⁰ & HRC⁷⁰ & Edel Eau / Edel Air & Cylia - Zé7
- BAR-TH-175 – Rénovation Globale Appartement – Zé7 & Edel Eau / Edel Air & Cylia

Cette indication vous permettra de faire bénéficier vos clients des aides relatives à nos produits.

Il existe des primes « **Coup de Pouce** » qui sont une bonification des CEE pour certains type de travaux.

Cette bonification est limitée dans le temps, et agit comme une « offre spéciale » pour booster certaines opérations.

La prime « Coup de Pouce Chauffage » permet de financer l'installation de systèmes de chauffage performants et moins polluants ; **son montant dépend de la nature des travaux et des revenus du ménage.**



France Rénov' est le service public de la rénovation de l'habitat, porté par l'État avec les collectivités locales, et piloté par l'Agence nationale de l'habitat (Anah).

Il vise à aider les particuliers à élaborer un projet de rénovation, à mobiliser les aides financières publiques ou privées ainsi qu'à les orienter vers des professionnels compétents tout au long du projet de rénovation.

Vos clients peuvent consulter sur **france-renov.gouv.fr** pour :

- ▶ Estimer le montant des aides qu'ils pourront recevoir,
- ▶ Bénéficier de conseils personnalisés et gratuits.

Comment contacter France Rénov' ?

france-renov.gouv.fr

Tél. : 0 808 800 700



+570 espaces conseils France Rénov' partout en France avec plus de 2500 conseillers indépendants à votre disposition.



Un site internet, carrefour entre les particuliers et nos partenaires professionnels regroupant toutes nos solutions



Nous avons pensé ce site pour vous. Il doit vous apporter les informations dont vous avez besoin et vous accompagner comme aide à la vente auprès de vos clients.

Disponible dans votre espace pro :

- ▶ outil de dimensionnement
- ▶ dossiers techniques
- ▶ schémas et DGW
- ▶ BIM
- ▶ fiches d'aide à la saisie RE2020
- ▶ dossier CCTP
- ▶ accompagnements en ligne

Électrique

Nouveauté : utilisez notre **outil de réalité virtuelle** et projetez nos produits dans les pièces à équiper de vos clients !

Comment ça marche :

- Accédez à notre site intuis.fr sur votre téléphone.
- Sur chaque page produit du site apparaît un bouton « voir le produit chez moi » à l'aide duquel vous pouvez faire apparaître le produit sur votre écran.
- Pointez le sol avec votre caméra pour faire apparaître votre produit.
- Puis pointez au mur pour visualiser le produit en situation réelle.
- Prenez une photo pour revoir plus tard le produit dans votre intérieur.

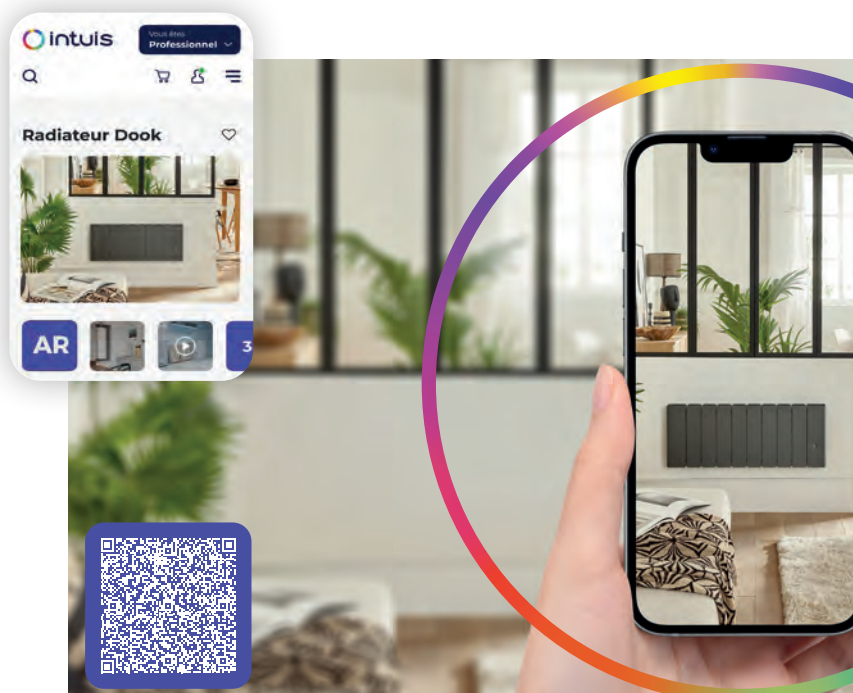

E-shop de pièces de rechanges

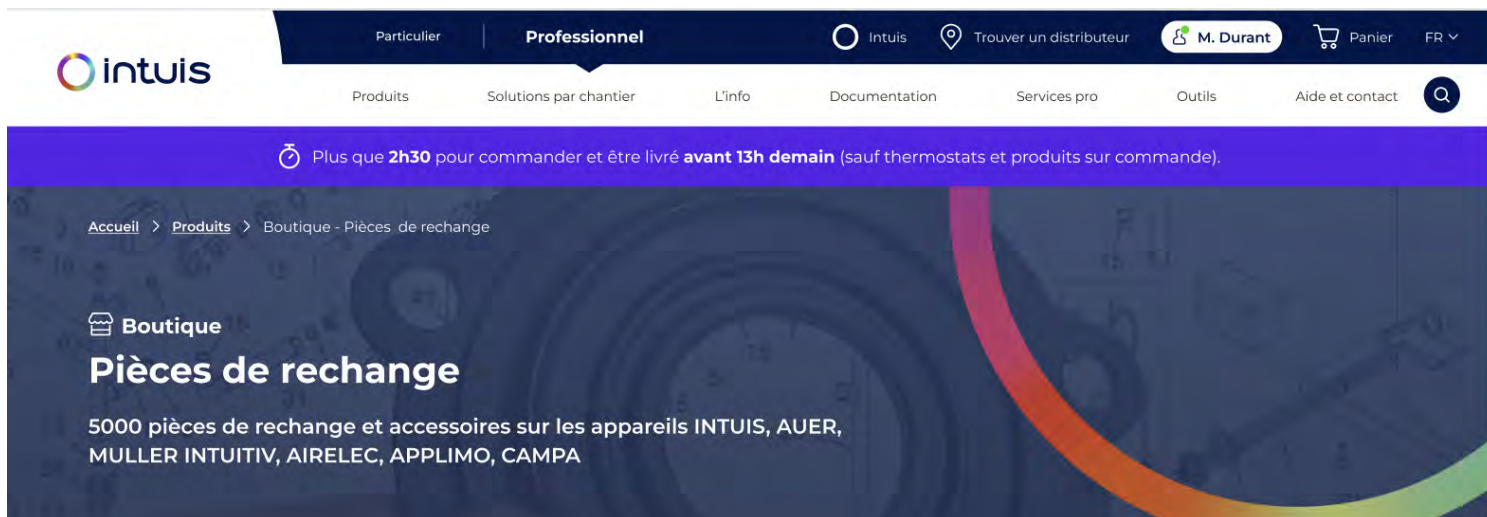

Commandez vos pièces de rechange via notre e-shop réservé aux pros

- Connectez-vous à votre espace professionnel sur le site **intuis.fr**, accédez à la boutique pièces de rechange.
- Saisissez le numéro de série situé sur la plaque d'identification de votre produit.
- Choisissez la pièce de rechange souhaitée sur notre éclaté produit.
- Commandez et payez par carte ou sur votre encours client.
- Recevez directement chez vous* ou en point relais dès le lendemain pour toute commande inférieure à 30 kg passée avant 13h.



+ SIMPLE POUR VOUS



Téléchargez l'application
intuis services pro

L'application incontournable pour les professionnels partenaires et reconnus dans le domaine de l'installation et de la mise en service de pompes à chaleur et chauffe-eau thermodynamiques.

Grâce à sa fonctionnalité de **scan du QR code** présent sur la plaque signalétique de chaque appareil, intuis Services Pro vous permet d'**enregistrer facilement la garantie du produit** installé.

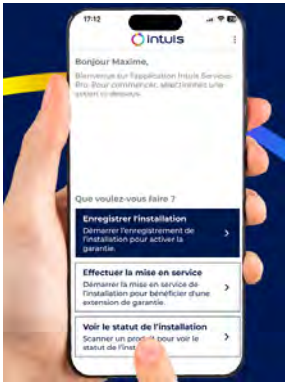

1 ENREGISTREZ L'INSTALLATION

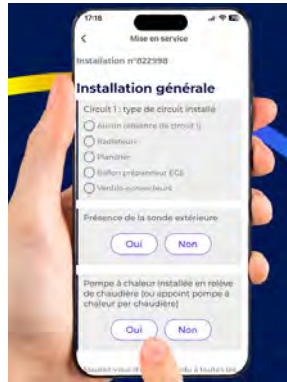

2 RENSEIGNEZ LES INFORMATIONS

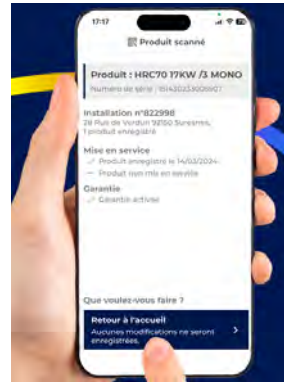

3 SUIVEZ LES ÉTAPES

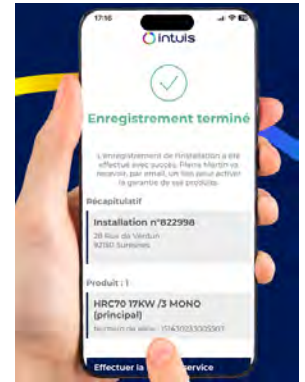

4 ENREGISTREMENT TERMINÉ !

L'application vous **guide pas à pas** dans la mise en service de la pompe à chaleur, garantissant ainsi une installation conforme aux préconisations constructeur en vigueur.

En délivrant une certification de conformité, intuis Services Pro vous permet d'offrir à vos clients une **extension de garantie supplémentaire**, renforçant ainsi votre relationnel et votre réputation professionnelle.





A woman with long brown hair, wearing a plaid shirt and jeans, is smiling and shaking hands with a man in a maroon t-shirt. They are in a workshop or construction site. A rainbow-colored arc is at the top of the image. The text 'DÉCOUVREZ LES SERVICES INTUIS' is overlaid in white.

DÉCOUVREZ
LES SERVICES INTUIS



Les services pro intuitis



Des services faits par des pros, pour des pros

Un accompagnement terrain de vos projets de A à Z :

Avant-vente et vente

- ▶ Des outils pour l'accompagnement, le dimensionnement et le suivi personnalisés pour vos chantiers
- ▶ Des équipes commerciales présentes partout en France pour faciliter votre quotidien
- ▶ Votre espace pro intuitis vous permettant d'accéder à toutes les informations techniques
- ▶ Des aides financières pour vos clients

Après-vente

- ▶ Des experts de l'assistance technique et un réseau de stations techniques agréées
- ▶ Un e-shop pour les pièces détachées

Un outil de dimensionnement pour l'habitat collectif

Nous avons développé un outil de dimensionnement pour le chauffage et l'eau chaude sanitaire en collectif est tiré de la méthode COSTIC. Il ne se substitue pas au travail d'un bureau d'étude, mais grâce aux besoins identifiés il propose la solution adéquate.

Des outils et un accompagnement personnalisés

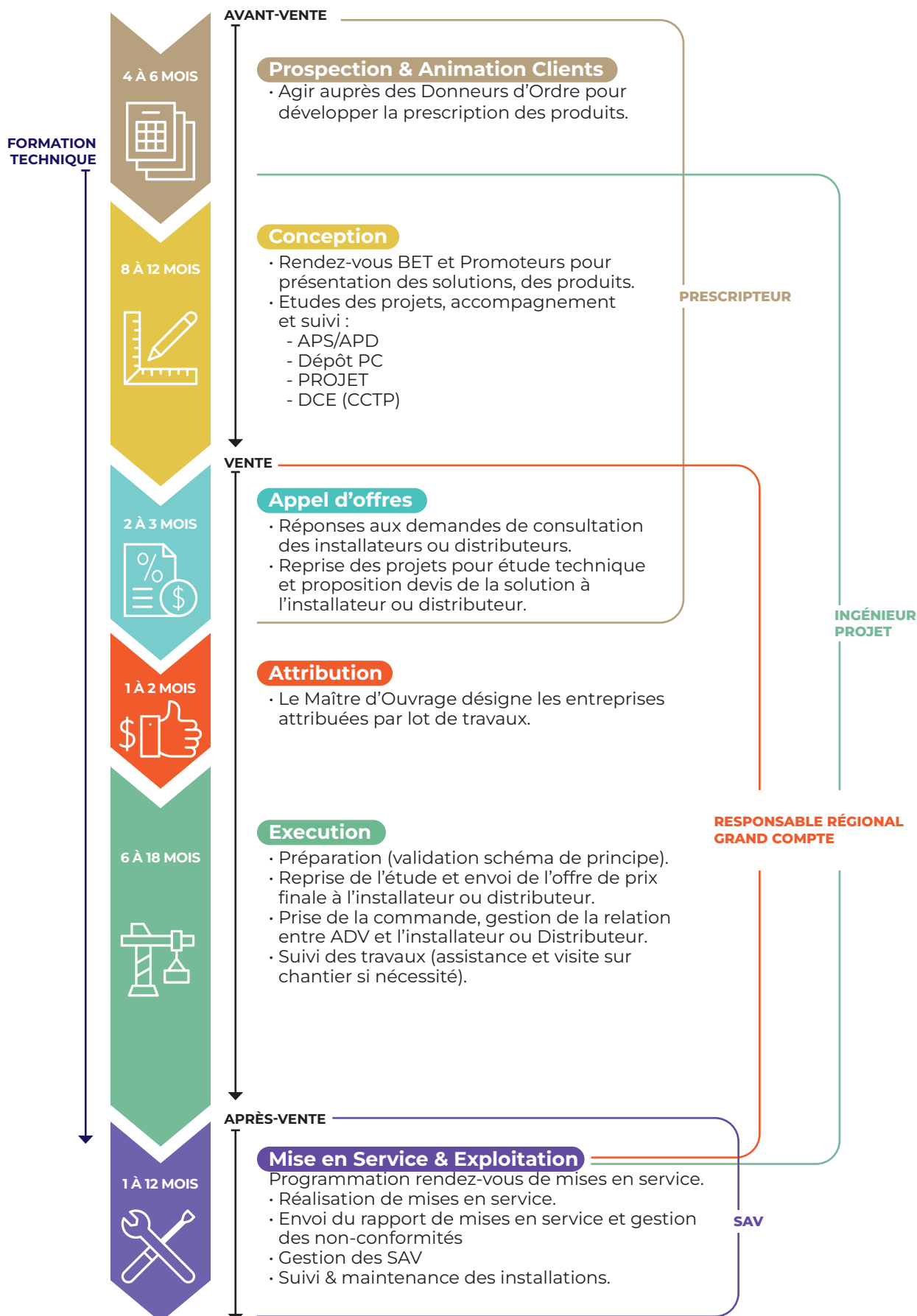

Nos équipes basées en France à votre service



Un service client basé en France, avec une équipe de spécialistes à votre écoute.

- Toute demande est enregistrée et une réponse est apportée dans les plus brefs délais
- Le système téléphonique vous reconnaît au deuxième appel et vous oriente vers votre interlocuteur privilégié

Le rôle de nos équipes...



Informier : nos équipes vous offrent une information complète sur l'ensemble des produits de la marque et répondent à vos questions.



Conseiller : des spécialistes à votre écoute pour préparer vos chantiers, traduire vos besoins et vous apporter des conseils adaptés à vos projets.



Accompagner : votre interlocuteur privilégié vous apporte des solutions tout au long de votre parcours avec intuitis.

1

Un service client basé en France

Une équipe de 40 spécialistes est à votre écoute pour vous aider et **vous apporter les solutions adaptées.**

Numéro local d'appel sur fixe partout en France

2

Des experts technico-commerciaux à travers toute la France

- ▶ 22 prescripteurs
- ▶ 7 directions régionales



Besoin d'informations, de conseils ou d'accompagnement ?
Nos services sont à votre écoute.

SERVICE ADMINISTRATION
DES VENTES

adv@intuis.fr

SERVICE APRÈS-VENTE

sav@intuis.fr

SERVICE PIÈCES DÉTACHÉES

pieces@intuis.fr



09 78 45 10 26*

service-client@intuis.fr

Lundi au jeudi

De 8h à 17h45

Vendredi

De 8h à 17h

Notre accompagnement

Thermodynamique

SAV THERMO

09 78 45 10 26

Lundi au jeudi De 8h à 17h45

Vendredi De 8h à 17h

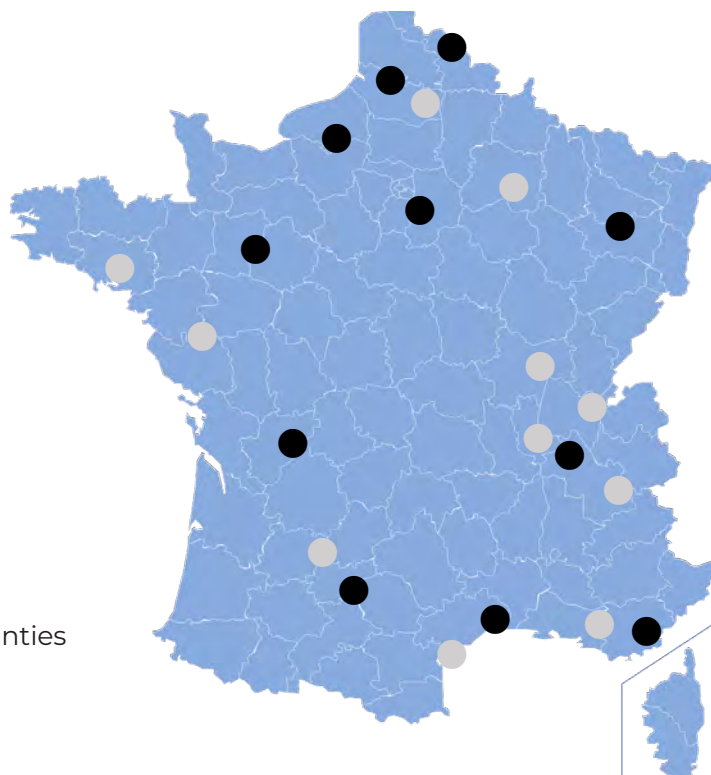

Techniciens internes

- Expert
- Technicien

Installateurs partenaires

Bénéficiez d'un partenariat privilégié et de garanties étendues

Conditions :

- Avoir suivi une formation au sein de notre centre de formation
- Avoir posé 15 pompes à chaleur
- Être reconnu RGE (Reconnu Garant de l'Environnement) et agréé QualiPAC

Pour en savoir plus : contacter votre technico-commercial

Pour garantir le bon fonctionnement de nos produits, ceux-ci doivent être entretenus régulièrement.

À cet effet, nous avons constitué un réseau de professionnels présents partout en France pour intervenir en urgence au domicile de vos clients : nos Stations Techniques Agréées.

Nos Stations Techniques Agréées sont régulièrement formées aux produits de la marque, pour garantir une meilleure prise en charge en cas de dépannage en urgence.

Pour devenir STA, contactez le SAV pour connaître les conditions d'accès

Des experts
agréés et formés

par intuitis avec une
connaissance approfondie
de nos produits

Des stations
techniques

partout en France pour être
plus proche de vos clients

Électrique



MON SAV PRO SUR CHANTIER

09 78 45 10 25

Lundi au jeudi De 8h à 17h45

Vendredi De 8h à 17h

Mon SAV Pro sur chantier

Basée en France, une équipe de spécialistes vous répond pour un diagnostic personnalisé à distance.

Comment bénéficier du service Mon SAV Pro sur chantier ?⁽¹⁾

A

S'enregistrer comme partenaire

Pour être identifié, rapprochez-vous de votre contact commercial intuis connect en amont ou inscrivez-vous lors de votre premier appel.

B

Bénéficier d'une assistance personnalisée à distance

- Vous êtes sur le site d'installation devant le produit à diagnostiquer.
- Un conseiller SAV basé en France vous assiste par téléphone pour le pré-diagnostic de la panne.

C

Obtenir 1 solution + 1 délai

Nous vous apportons une solution dès votre 1^{er} appel.

Un processus de résolution vous est proposé selon le pré-diagnostic de la panne, celui-ci sera confirmé ou non après analyse au retour de la pièce échangée.



Pour 95% des pièces sous garantie

Processus et résolutions

1

Expédition gratuite 24 h chrono⁽²⁾

La pièce qui doit être remplacée est expédiée gratuitement après l'accord de notre conseiller SAV sans aucune démarche complexe en 24 h chrono⁽²⁾ à l'adresse de votre choix.

3

Indemnisation de 75 €⁽⁴⁾

Après réception de notre SAV de la pièce échangée et confirmation par celui-ci que les conditions d'application de la garantie dans le cadre de notre charte SAV Installateurs sont réunies, vous bénéficiez d'une indemnité de 75€⁽⁴⁾.

2

Retour gratuit⁽³⁾

Vous nous retournez gratuitement⁽³⁾ la pièce défectueuse après son remplacement.

Une étiquette pré-affranchie vous est fournie et vous facilite l'envoi.

4

Télécharger la charte Mon SAV Pro

Définitions et conditions détaillées du service Mon SAV Pro. Étiquette retour Chronopost pour déposer le colis (colis < 30 kg) en relais colis ou en bureau de poste.

Pour toutes les définitions et conditions sur les pannes sous garanties ou hors garanties, sur le droit aux services 24 h chrono, retour gratuit et indemnisation... se reporter à notre charte Mon SAV Pro disponible auprès de notre service commercial.

(1) L'ensemble des conditions d'application du SAV sont détaillées dans la charte SAV à laquelle il convient de se reporter en cas de contradiction.

(2) Délai indicatif habituellement constaté en France métropolitaine, pour tout appel passé avant 15h hors week-end et jours fériés, hors chauffe-eau et chaudières.

(3) Étiquette retour Colissimo fournie avec 3 solutions pour déposer le colis (colis < 30kg) : à la Poste (colis < 20 kg) ou dans la boîte aux lettres de l'installateur avant 8h du matin (faire la demande sur www.laposte.fr/retourbal), hors chauffe-eau et chaudières.

(4) Indemnité de 75 € conditionnée au retour de la pièce échangée et à la confirmation par notre SAV de

la prise en charge sous garantie, hors chauffe-eau et chaudières. Indemnité de 50 € pour l'échange d'un appareil conditionnée au retour de l'appareil échangé et à la confirmation par notre SAV de la prise en charge sous garantie, dans le cadre de la charte SAV, hors chauffe-eau et chaudières. Versement par virement bancaire.



A person's hand is pointing at a tablet computer that displays a 3D architectural rendering of a building. In the background, there is a physical architectural model of a building. A colorful, curved graphic element is at the top of the image.

NOS SOLUTIONS PAR MARCHÉ



Nos offres



Présentation des solutions par type de marché

Chaque solution est la combinaison d'une pompe à chaleur, générateur de puissance, et d'un pilote, assurant la distribution hydraulique, la régulation et le confort. Les deux sont liés et répondent à l'ensemble des situations. Ces deux éléments sont souvent dissociés en une unité extérieure et une unité intérieure mais peuvent également constituer une seule entité : exemple des chauffe-eau thermodynamiques ou du Zé7.

Notre gamme électrique est un complément idéal de notre gamme thermodynamique et se combine très bien quand les conditions l'exigent.

Le marché du résidentiel collectif/solutions collectives

Immeuble dont la solution de chauffage et/ou d'eau chaude sanitaire est assurée par un générateur collectif. Ce générateur peut être la combinaison de plusieurs unités extérieures montées en cascade pour augmenter la puissance, mais avec un seul pilote.



► **La gamme pompes à chaleur HRC⁷⁰** pour les immeubles.

Les pilotes associés sont : le Z1, le Z2, la MégaPAC et le ZéPAC. Chacun ayant ses propres caractéristiques.



Notre large gamme électrique dispose de radiateurs NF Perf 3* oeil, connectés et compatibles PMR.

Le marché du résidentiel collectif / solutions individuelles

Immeuble dont les besoins de chauffage et/ou d'eau chaude sanitaire sont assurés au niveau de chaque appartement.



► **La gamme chauffe-eau thermodynamiques Edel** pour assurer l'ECS, montée sur un conduit collectif.

► **La solution chauffe-eau thermodynamiques Zé7** pour gérer l'ECS, le chauffage et le rafraîchissement.

NOUVEAUTÉ 2024

Notre large gamme électrique dispose de radiateurs NF Perf 3* oeil, connectés et compatibles PMR.

Le marché du petit tertiaire

Regroupe les écoles, les mairies, les gymnases, les petits commerces... dont les besoins en chauffage ou en ECS sont aussi facilement couverts par la gamme HRC⁷⁰ et les pilotes associés.



► **La gamme pompes à chaleur HRC⁷⁰** pour tous les types de bâtiments tertiaires (réalisation en cascade).

Les pilotes associés sont : le Z1 et le ZéPAC. Chacun ayant ses propres caractéristiques.

Notre gamme électrique : Radiateur R21 spécial crèche et école maternelle, radiateur antichocs, rideaux d'air et cassettes rayonnantes.

Le marché du tertiaire et de l'industrie

Bureaux, hôtels, centres commerciaux, grandes structures... que nous équipons avec la technologie de la boucle d'eau. Nos PAC air/eau de la gamme HRC⁷⁰ équilibrent la température de la boucle d'eau, pendant que nos PAC eau/air récupèrent, transfèrent et diffusent les calories sur tout le circuit de la boucle d'eau.



► **La gamme pompes à chaleur HRC⁷⁰** pour tous les types de bâtiments tertiaires.

Les pilotes associés sont : le Z1, le Z2 et le ZéPAC. Chacun ayant ses propres caractéristiques.

► **La gamme chauffe-eau thermodynamiques Edel** pour assurer uniquement l'ECS, montée sur un conduit collectif.

► **La gamme thermodynamique UtCi** (Unité thermodynamique Confort Individuel). Dotée d'une fonction 4-en-1, elle assure le chauffage, le rafraîchissement, le traitement et le renouvellement d'air.

Notre gamme électrique : rideau d'air, sèche-mains...

Le marché du résidentiel individuel

Maisons isolées variant selon leur taille. Nous proposons pour assurer le chauffage et l'eau chaude sanitaire :



► **La gamme pompes à chaleur HTi⁷⁰** pour les maisons de petite et moyenne tailles (de 80 à 160m²)

► **La gamme pompes à chaleur HRC⁷⁰** pour les maisons de plus grande taille (réalisation en cascade)

Les pilotes associés sont : l'Orium, le Premium+, le DS170 D, Z1 et les solutions hybrides. Chacun ayant ses propres caractéristiques.

► **Les gammes chauffe-eau thermodynamiques Edel & Cylia** pour assurer uniquement l'ECS

Notre gamme électrique : • Chaudière électrique Gialix
• Notre large gamme électrique dispose de radiateurs NF Perf 3* oeil, connectés et compatibles PMR.



Nos projets



Projet Genas (69)

ZéPAC, pompes à chaleur collectives pour 33 logements, une solution intuis et Arcole Développement



Contexte

- ▶ Évolution du projet de la RT2012 à la RE2025. Implantation d'une pompe à chaleur dans le collectif pour l'ECS et le chauffage. Installation de 2 générateurs 80kW et son pilote ZéPAC.

Avantages

- ▶ Installation facile.
- ▶ Préserver les émetteurs initiaux.
- ▶ Solution monobloc sans manipulation de fluide.
- ▶ Compacité des équipements en toiture et en local technique.
- ▶ Les économies d'énergie permettent de répondre aux problématiques de pouvoir d'achat tout en apportant une réponse aux préoccupations environnementales des clients et du bailleur social avec une solution tout EnR.

Caractéristiques

- ▶ Bas carbone, avec son fluide R 290, moins de rejets de CO₂.
- ▶ Confortable à l'usage et à l'entretien.
- ▶ Pilotage à distance de l'installation.
- ▶ Maintenance prédictive.
- ▶ Gain d'espace dans l'habitat.
- ▶ Confort acoustique d'une solution collective déportée du lieu de vie.

Projet Sartrouville (78)

ZéPAC + HRC⁷⁰, la solution intuis en pompes à chaleur collectives, eau chaude sanitaire et chauffage



Contexte

- ▶ Installation de 3 PAC HRC⁷⁰ 80kW en toiture et son pilote ZéPAC. ZéPAC est la solution performante pratique et silencieuse par excellence qui assure le chauffage, l'ECS et le rafraîchissement, dans le collectif, le tout avec une approche décarbonée.

Avantages

- ▶ Économique : pas de chaufferie ni de conduit de fumées.
- ▶ Pratique et simple à installer : une faible hauteur de produit < 1,30m.
- ▶ Discrète z: grâce à ses ventilateurs de très grand diamètre.

Caractéristiques

- ▶ Performante grâce à la haute température > 70°C : 100% en thermodynamique jusqu'à -20°C en extérieur sans appoint électrique.
- ▶ Compatible avec tous les émetteurs hydrauliques haute, moyenne et basse température.
- ▶ Assure des cycles antilégionellose pour l'ECS sans recours à un appoint.
- ▶ Intelligente : gestion des priorités de production ECS dans son couplage avec chauffage.
- ▶ Conception « tout en un » pour assurer la maintenance et l'entretien en une seule fois.
- ▶ Fluide R290 : très faible impact environnemental.
- ▶ PAC monobloc, facile à installer, sans manipulation de fluide.



Nos réalisations

Solution ZéPAC



40 logements collectifs - Gerardmer (88)

Produits installés LE + DE L'INSTALLATION

ECS + Chauffage · 2 HRC⁷⁰ 25 kW
HRC⁷⁰ + ZéPAC · VS 2000 L



18 logements collectifs - Thionville (57)

Produits installés LE + DE L'INSTALLATION

ECS + Chauffage · Très faible impact carbone de la HRC⁷⁰ (GWP < 5 kg.CO₂.eq).
HRC⁷⁰ + ZéPAC · Fonctionnement sans appoint à la température de référence de la zone -11°C.
 - 1 HRC⁷⁰ 35 kW · Gestion du bouclage sanitaire sans appoint électrique.
 - 1 VS1000



88 logements collectifs - Saint-Cloud (92)

Produits installés LE + DE L'INSTALLATION

ECS + Chauffage · Solution la plus économique pour atteindre le niveau Effinergie + RT 2012 - 20% comparé à une chaufferie gaz.
HRC⁷⁰ + ZéPAC · Optimisation de l'encombrement en local technique.
 - 7 HRC⁷⁰ 35 kW · Suppression des conduits de fumée donc valorisation de surface habitable.
 - 1 VS3000 · Bouclage sanitaire assuré par les pompes à chaleur sans appoint électrique.
 - 1 Ballon 500 L



45 logements collectifs - Bessancourt (95)

Produits installés LE + DE L'INSTALLATION

ECS + Chauffage · Système ZéPAC composé de 3 pompes à chaleur HRC⁷⁰ 80 kW
HRC⁷⁰ + ZéPAC · ECS : 2000 L + 500 L
 · Niveau de performance RE2020 anticipée



45 logements collectifs - Bessancourt (95)

Produits installés	LE + DE L'INSTALLATION
ECS + Chauffage HRC⁷⁰ + ZéPAC - 3 HRC ⁷⁰ 80 kW	<ul style="list-style-type: none"> · Système ZéPAC composé de 3 pompes à chaleur HRC⁷⁰ 80 kW · ECS : 2000 L + 500 L · Niveau de performance RE2020 anticipée



140 logements collectifs - Noisy-le-Sec (93)

Produits installés	LE + DE L'INSTALLATION
ECS + Chauffage HRC⁷⁰ + ZéPAC	<ul style="list-style-type: none"> · 2 x 3 HRC 80 kW · 2 x 3000 L · 2 x 500 L



47 logements collectifs - Cuges-les-Pins (13)

Produits installés	LE + DE L'INSTALLATION
ECS + Chauffage HRC⁷⁰ + ZéPAC	<ul style="list-style-type: none"> · Système ZéPAC composé de 7 pompes à chaleur HRC⁷⁰ 35 kW · ECS : 2000 L + 2000 L + 500 L · Niveau de performance E2 C1



80 logements collectifs - Châtillon (92)

Produits installés	LE + DE L'INSTALLATION
ECS + Chauffage HRC⁷⁰ + ZéPAC	<ul style="list-style-type: none"> · Système ZéPAC composé de 7 pompes à chaleur HRC⁷⁰ 35 kW · ECS : 2000 L + 2000 L + 500 L · Niveau de performance E2 C1



Exemple de solution en logement collectif



En toiture



Pompe à chaleur
HRC⁷⁰ 80kW en cascade

En sous-sol

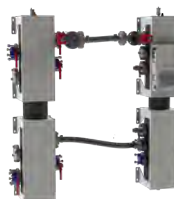

Pilote ZéPAC Bi-module
2M/4Y



Ballon préparateur ECS
VS 2500L



Ballon - Bouclage sanitaire
VS 500L



Chaudière électrique
Gialix 12MT

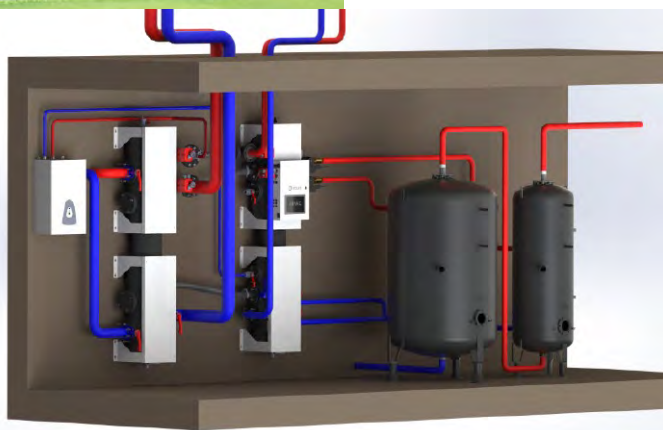

**Exemple de
montage en sous-sol**



Quelques aspects réglementaires à avoir à l'esprit

La norme EN-378

C'est une norme européenne qui encadre les exigences de conception, d'installation et d'exploitation des pompes à chaleur et d'une manière générale des systèmes frigorifiques.

L'objectif est de respecter les attentes d'un point de vue sécuritaire et environnemental.

Ce texte passe au crible différents aspects qui vont de la conception à la construction, aux essais en laboratoire, aux marquages des éléments constitutifs d'une PAC intégrant sa nomenclature (composants, équipements, fluide...), mais aussi les accessoires pour l'installation.

Cette norme peut imposer différentes obligations comme des distances minimales à respecter, des dispositifs antifuite ou anti-incendie, la présence d'accessoires...

Pour en savoir davantage sur la norme EN 378 : www.ffbatiment.fr

Vous pouvez également consulter vos interlocuteurs de prescription.

La norme NF DTU 65-16

C'est une norme française et qui vient en complément de la EN-378 dans la mise en œuvre des PAC dans le bâtiment. Il y a un rappel précis des règles de l'art pour les puissances inférieures ou égale à 70 kW pour le neuf et la rénovation.

Le texte est constitué de 3 chapitres majeurs :

- ▶ Les règles de conception technique pour le dimensionnement en mode chauffage, ainsi que les dispositifs constituant le système dans son environnement (gestion des condensats, positionnement des équipements)
- ▶ Les critères relatifs aux matériaux employés
- ▶ La nature des travaux inclus dans la démarche

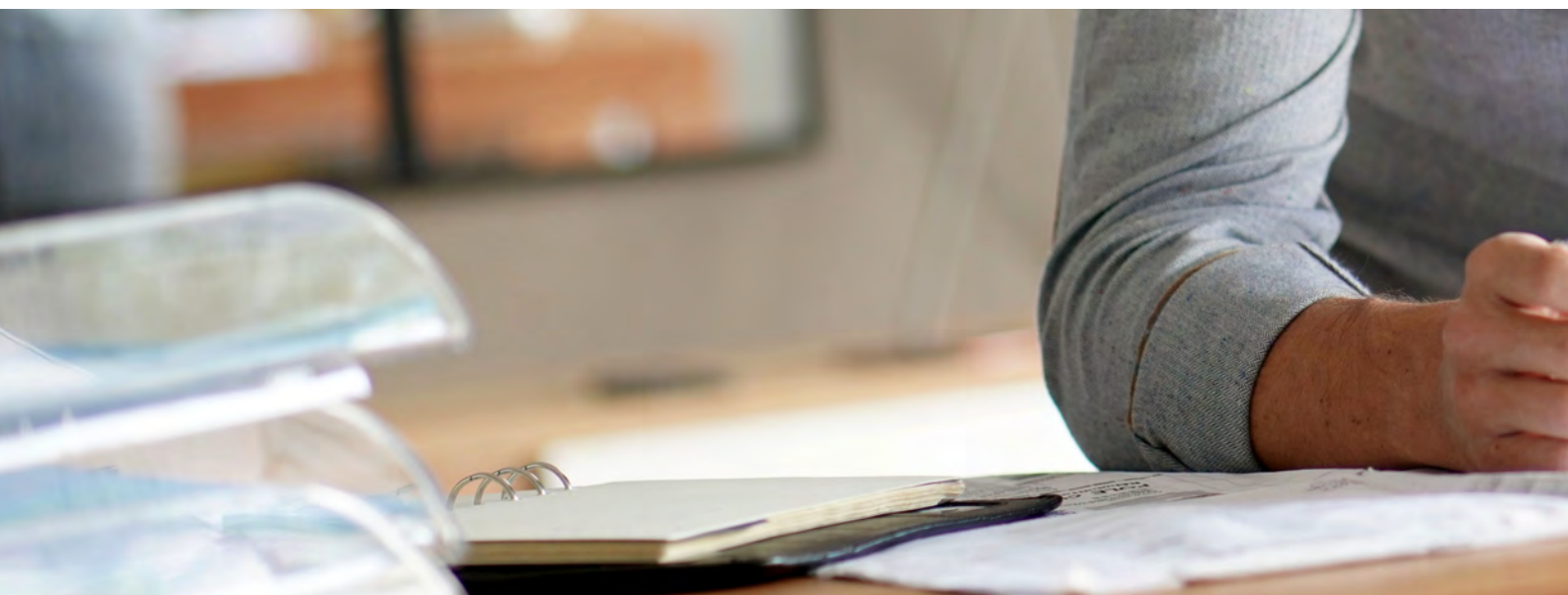

L'article CH35 (règlement sécurité incendie)

Texte réglementaire de l'arrêté du 25 juin 1980 relatif aux dispositifs de sécurité contre les risques d'incendie dans le périmètre des établissements recevant du public (ERP).

Malgré une réécriture en 2019 afin de renforcer les exigences de la norme EN-378 pour la catégorie des fluides inflammables en exigeant dans la mise en œuvre des équipements complémentaires (détecteur de fuites, alarme, ventilation, vannes d'arrêt), il est prévu une mise à jour de l'article prochainement. Ceci permettant un meilleur alignement avec les attentes européennes.

Dispositions applicables quel que soit le fluide frigorigène utilisé

«Lorsque les équipements à compresseur incorporé sont placés dans les locaux accessibles au public, les compresseurs sont de type hermétique ou hermétique accessible.

Lorsque les équipements sont placés dans une salle des machines, celle-ci comporte au moins deux orifices de ventilation donnant sur l'extérieur de l'établissement, situés à des hauteurs différentes. Elle est distincte de la chaufferie et ne communique pas de manière directe avec les locaux accessibles au public.»

Dans le 3^{ème} paragraphe de cet article, des dispositions applicables en cas d'emploi de fluides frigorigènes inflammables ont été mis en place.

Les dispositions du paragraphe 3 ne s'appliquent pas aux équipements hermétiques scellés qui font l'objet d'un marquage CE. Intuis n'est donc pas soumis à ce paragraphe.

Le cadre actuel concerne les ERP de catégories de 1 à 4.

Pour connaître les détails de l'article CH35 : www.legifrance.gouv.fr

Vous pouvez également consulter vos interlocuteurs de prescription.





Découvrez nos nouveautés 2024



Z2

Pilote hydraulique pour les pompes à chaleur HRC⁷⁰ 80kW et cascades jusqu'à 160kW.

« Simplicité et modularité pour des installations complexes. Pilote idéal pour le petit collectif et le tertiaire »

> Retrouvez Z2 en p.88



Zé7

Solution thermodynamique triple service au R290 sans unité extérieure.

« La solution thermodynamique individuelle pour répondre aux enjeux de la RE2020 – Système composite 4 en 1 sans groupe extérieur »

[> Retrouvez Zé7 en p.108](#)

⁽¹⁾Selon modèle

⁽²⁾Compresseur garanti 5 ans sous réserve du respect des conditions de garantie stipulées dans les CGV du tarif en vigueur.





NOS SOLUTIONS EN LOGEMENT COLLECTIF





Synoptique de gamme collectif

Solutions collectives



HRC⁷⁰ - ZéPAC

Gamme VS - RMITP HR0

HRC⁷⁰ - Z1 & Z2

	Typologie	Pompe à chaleur avec pilote pour installation en Cascade	Pompe à chaleur avec pilote pour installation en MonoPAC ou Cascade
	Technologie	Monobloc à puissance étagée	Monobloc à puissance étagée
	T°C max de sortie d'eau (hors appoint)	70°C	70°C
	Fluide frigorigène	R290	R290
	Gamme de puissance	De 17 à 800 kW selon pilotes 1X, 2X, 4X, 6X, 2M/4Y, 2M/6Y	Z1 MonoPAC : 17, 20, 25, 32 et 40kW Z1 Cascade : 40 à 96 kW Z2 MonoPAC : 80 kW Z2 Cascade : 80 à 160 kW
	Type d'appoint	Électrique ou chaudière en option (non fourni)	Électrique pour le pilote Z1 ou chaudière en option (non fourni)
Configuration	Chauffage	Jusqu'à 4 circuits	Jusqu'à 4 circuits à température identique ou jusqu'à 2 circuits si présence d'un circuit mélangé géré par le pilote Z1 ou Z2
	Volume ECS	Jusqu'à 5 circuits avec une gamme de ballons allant de 300 à 3000L selon les puissances et les configurations	-
	Rafraîchissement	Vecteur Air Vecteur Eau	Oui
Classe énergétique jusqu'à	35°C / 55°C (De A+++ à D)	-	A++ / A++
	ECS (De A+ à F)	-	-
Application dans	Neuf	Oui	Oui
	Rénovation		

Découvrez notre gamme p.72



Gialix

Zé7

Edel ACE

Edel HCE

Chaudière électrique

Solution thermodynamique
Chauffe-eau
thermodynamique et PAC
AIR/AIR

Chauffe-eau
thermodynamique
sur conduit collectif

Chauffe-eau
thermodynamique
sur réseau urbain ou
boucle d'eau

Puissance étagée

Monobloc
compatible PV

CET Air / Eau
Monobloc
compatible PV

CET Eau / Eau
Monobloc
compatible PV

80°C

60°C

55°C

60°C

Aucun

R290

De 6 à 96kW

-

Aucun

Électrique
1kW : 150L mono
1,2kW : 200 et 270L

Oui

Oui 1 zone sur
vecteur air

Non

-

200L

100, 200 et 270L

150, 200 et 270L

Non

Oui

Non

Non

Non

Oui

D

En cours

-

-

-

A+

A+

A+

Oui

Oui

NOS SOLUTIONS COLLECTIVES EN LOGEMENT COLLECTIF





HRC⁷⁰

La puissance au service du confort

Pompe à chaleur Air/Eau
Monobloc haute température 70°C
à modulation sur 3 niveaux de
puissance, au R290 (Sans HFC).



COP NORMATIF
JUSQU'À 4,6⁽¹⁾

COMPRESSEUR
GARANTI 5 ANS⁽²⁾



Conception

- Conception, développement et fabrication en France, le savoir-faire français allié à des usines implantées sur notre territoire.
- Monobloc pour une installation facilitée, simple liaison hydraulique entre la PAC et le pilote, pas de manipulation de fluide.
- Monophasé et triphasé selon les modèles.

Destination

- Pour la maison de maître, le logement collectif en neuf RE2020 ou RE2020/25, le tertiaire et les applications industrielles.
- Pour le neuf comme pour la rénovation.
- S'adapte à tous les émetteurs, haute, moyenne, basse température.
- S'installe en remplacement d'une ancienne chaudière et ne nécessite pas le remplacement des radiateurs haute température en place.

Performances

- La température d'eau est assurée jusqu'à 70°C sans appoint pour une utilisation sur tous types d'émetteurs, ainsi que pour les cycles antilégionellose.
- Haut Rapport de Compression pour 3 niveaux de puissance (2 niveaux de puissance pour la HRC⁷⁰ 20/40/80kW).
- Puissance modulaire : combinaison innovante de 2 compresseurs à haut rendement.
- Large gamme de puissance de 17 à 80kW.
- Installation en cascade jusqu'à 160kW.
- COP exceptionnel permettant jusqu'à 80% d'économies sur le chauffage.
- Fonctionne en thermodynamique jusqu'à -20°C d'air extérieur.

(1) Selon modèles.

(2) Compresseur garanti 5 ans sous réserve du respect des conditions de garantie stipulées dans les CGV du tarif en vigueur.

(3) Certification valable uniquement sur le mode chauffage.

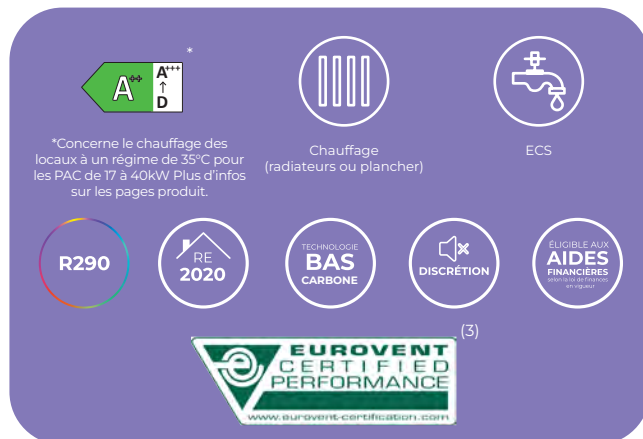

Confort & durabilité

- Pilotage à distance avec la connectivité.
- Construction robuste avec une structure en panneaux acier anticorrosion et protection anti-UV, échangeur tout inox, évaporateur avec traitement anticorrosion, compresseur scroll haut rendement et fiabilité des organes électriques et électroniques.
- 4 pieds amortisseurs réglables sous le socle.

La technologie au service du silence

- Montage sur plots antivibratiles pour plus de silence.
- Pavillon profilé antibruit pour un meilleur rendement aérodynamique du ventilateur.
- Isolation phonique du compartiment compresseur.

Environnement

- Le R290 utilisé dans nos PAC est un gaz non fluoré à faible impact environnemental (PRG=3) non soumis à la F-GAS.

Mise en œuvre

- Kit complet PAC + Pilote + Liaison hydraulique comprenant le filtre ainsi que 2 durites (1,50 m)
- Évacuation des condensats prévue grâce à son orifice de raccordement vers l'arrière.
- Raccordement électrique simple et intuitif.
- Solution d'intégration pour chaque bâtiment.
- Maintenance aisée, accessibilité rapide des composants.

Économies

- Éligibles aux aides financières / Prime EDF.
- Fonctionne avec ou sans appoint (gaz, électricité...) selon les configurations d'installation.

Émission sonore de l'unité extérieure de 17kW

Les diagrammes ci-contre montrent la pression acoustique à 5 m +7°C / 45°C
Mesures en directivité 2.

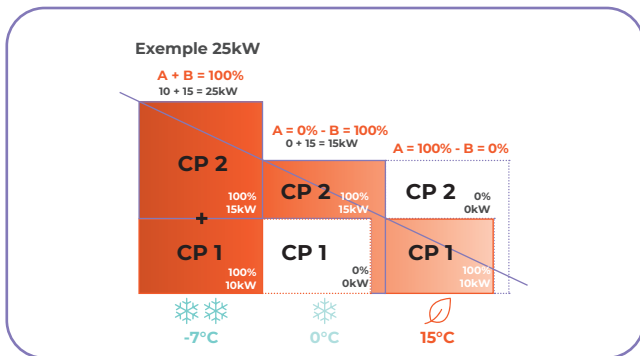
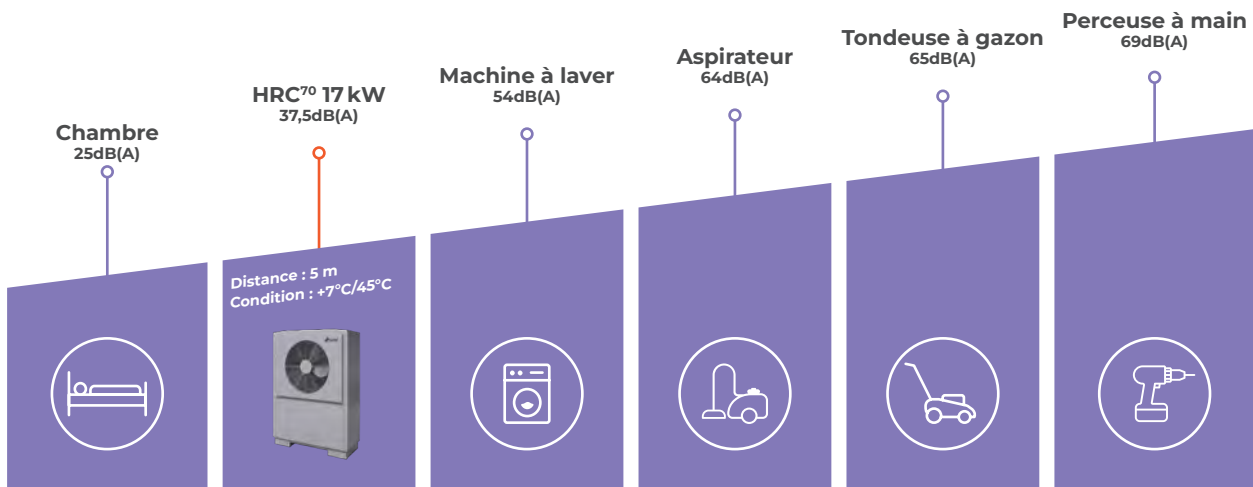
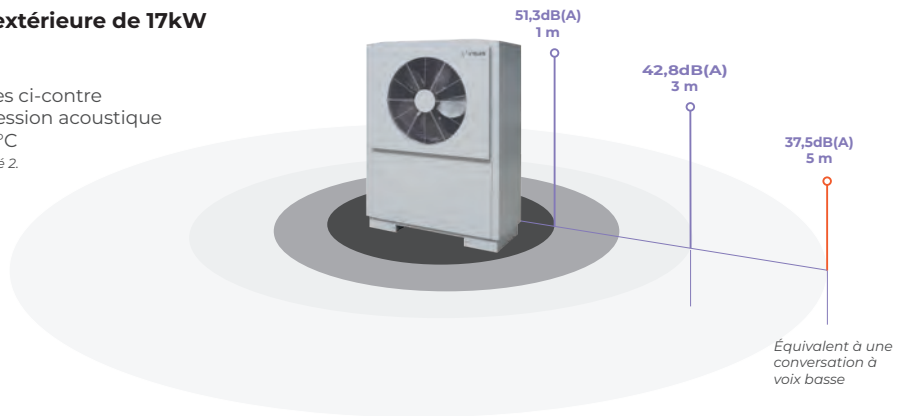

— Besoin de chauffage ■ Puissance générée par la PAC 100% Thermodynamique

- 🍂 En mi-saison, HRC⁷⁰ ajuste sa puissance et sa température de façon optimale.
- ❄️ En plein hiver, HRC⁷⁰ délivre sa pleine puissance à haute température pour assurer le confort.

❄️ par grand froid ❄️ aux premiers froids 🍂 en mi-saison



Schéma d'une HRC⁷⁰

- 1 Ventilateur de grand diamètre à faible vitesse avec pales aérodynamiques et moteur très basse consommation
- 2 Coffret électrique de raccordement facile d'accès fiable et simple à utiliser
- 3 Quatre pieds amortisseurs réglables
- 4 2 compresseurs spiro-orbitaux

Quel pilote choisir pour les installations en Cascade ?

Pilotes Z1 et Z2

- **Idéals pour le neuf et la rénovation, petit collectif et petit tertiaire**

- S'installent en remplacement d'une ancienne chaudière, sans remplacement des émetteurs en place.

- Multi-raccordements pour toutes configurations

- **Solutions multifonction**

- Découplage des circuits intégré

- Solutions hybridables si nécessaire

- Compact

- Simplicité d'installation et de programmation

- **Maximum 3 pompes à chaleur**

- **Jusqu'à 4 circuits ECS ou chauffage**, 2 circuits si présence d'un circuit mélangé par le pilote Z1 ou Z2

- mélangé géré par le pilote Z1

Z1 CASCADE

- ▶ De 20 à 96kW

- ▶ Raccordement hydraulique 1"1/2 + vanne 1"1/4

- ▶ Cuve 78L

- ▶ 10 piquages (6 à gauche, 4 à droite face au pilote)



Schéma du pilote Z1

- 1 Clapet anti-retour
- 2 Circulateur PAC
- 3 Vanne de barrage
- 4 Capteur de pression
- 5 Purgeur automatique
- 6 Soupape de sécurité
- 7 Clapet anti-retour
- 8 Circulateur de distribution
- 9 Bornier de raccordement
- 10 Carte de gestion des circuits
- 11 Bouteille 78L multifonction

Z2 CASCADE

- ▶ De 80 à 160kW

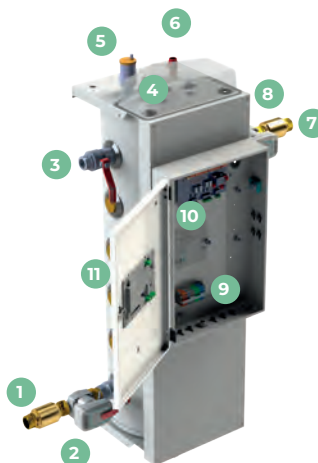
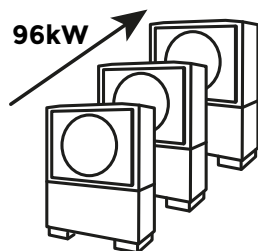
- ▶ Raccordement hydraulique 2"1/2 avec bride (x2 de chaque côté)

- ▶ Raccordement hydraulique 1"1/2 taraudé (x2 de chaque côté)

- ▶ Cuve 200L

- ▶ 8 piquages



Schéma du pilote Z2

- 1 Purgeur automatique
- 2 Soupape de sécurité
- 3 Capteur de pression
- 4 Sonde de température
- 5 Ballon 200L multifonction
- 6 Vanne de barrage
- 7 Vanne de vidange
- 8 Bornier de raccordement
- 9 Carte de gestion des circuits

ZéPAC UNI-MODULE ET BI-MODULE

- ▶ **Idéals pour le neuf et la rénovation, collectif et tertiaire**
- ▶ **Peuvent gérer simultanément les différents services : ECS, Chauffage et rafraîchissement**
- ▶ S'installent en remplacement d'une ancienne chaudière, sans remplacement des émetteurs en place.
- ▶ Multi-raccordements pour toutes configurations
- ▶ **Solutions multifonction**
- ▶ Découplage des circuits intégré
- ▶ Solutions hybridables si nécessaire
- ▶ Compact
- ▶ Simplicité d'installation et de programmation
- ▶ Régulation avec écran tactile de grande taille (10" intégré pour une gestion facilitée
- ▶ Visualisation des courbes en instantanée
- ▶ Gestion des paramètres des courbes et de la mise en service facilitée
- ▶ Données pour la GTB
- ▶ Gestion intelligente du réseau pour une usure mieux équilibrée et maîtrisée à Longévité de l'installation
- ▶ Gestion intelligente du dégivrage
- ▶ Dimensionnement intelligent pour être au plus juste

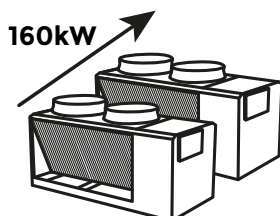
- ▶ Intelligence dans le bouclage sanitaire avec une gestion personnalisée
- ▶ Hybridation possible des énergies avec chaudières (élec, gaz, biomasse...)
- ▶ Le découplage des débits de la pompe à chaleur et des circuits primaires d'eau chaude sanitaire
- ▶ Le dégazage de l'air
- ▶ La décantation des boues
- ▶ Grande quantité de circuits pour palier à toutes les situations. Possibilité de piloter 4 circuits en chauffage et/ou en rafraîchissement simultanés et jusqu'à 5 circuits sanitaires simultanés.

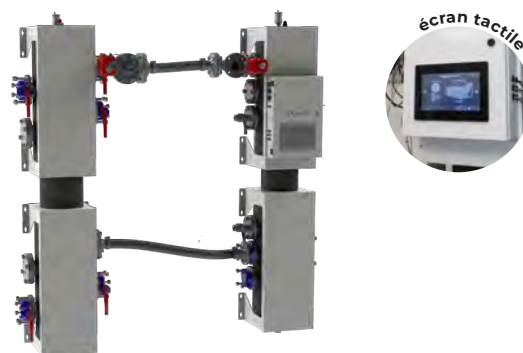

ZéPAC UNI-MODULE

- ▶ **Uni-module : 1X / 2X / 4X / 6X**
- ▶ Simple service à Chauffage ou ECS ou Rafraîchissement
- ▶ Double service à Chauffage et ECS ou Chauffage et Rafraîchissement
- ▶ **Pilotes :**
- ▶ 1X : Puissances de PAC HRC⁷⁰ 17 à 40 kW en cascade jusqu'à 60kW
- ▶ 2X : Puissances de PAC HRC⁷⁰ 60 à 160 kW en cascade
- ▶ 4X : Puissances de PAC HRC⁷⁰ 160 à 400 kW en cascade
- ▶ 6X : Puissances de PAC HRC⁷⁰ 400 à 880 kW en cascade



ZéPAC BI-MODULE

- ▶ Bi-module : 2M/4Y et 2M/6Y
- ▶ Double service à Chauffage et ECS ou Chauffage et Rafraîchissement
- ▶ Triple service à Chauffage et ECS et Rafraîchissement
- ▶ **Pilotes :**
- ▶ 2M/4Y : Puissances de PAC HRC⁷⁰ 40 à 560 kW en cascade
- ▶ 2M/6Y : Puissances de PAC HRC⁷⁰ 560 à 880 kW en cascade

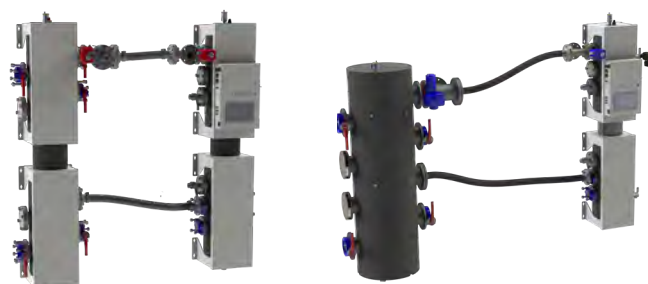

Accompagnement projet & Dimensionnement



L'OUTIL DE DIMENSIONNEMENT DÉDIÉ HRC⁷⁰ - ZÉPAC

La méthode de dimensionnement utilisée pour le système Zé-PAC est construite pour optimiser les performances globales du système HRC⁷⁰-ZéPAC. Ainsi elle est divisée sur trois postes :

► **Le besoin de chauffage** : s'il y en a, celui-ci est déterminé à partir des déperditions du bâtiment à la température de référence hiver de la zone auxquelles est ajouté la traditionnelle surpuissance. Le choix et le nombre d'unités sont ensuite adaptés à ce besoin via deux propositions : une avec le moins d'unités extérieures possibles et l'autre avec une sélection équivalente mais sur le modèle directement moins puissant pour répondre aux demandes de redondance.

► **Le besoin de rafraîchissement** : s'il y en a, il sera déterminé de façon similaire au besoin de chauffage à la température de référence été

► **Le besoin d'eau chaude** : il est établi à partir des recommandations du guide de référence « Le Dimensionnement des Systèmes de Production d'Eau Chaude Sanitaire en Habitat Individuel et Collectif » proposé, entre autres, par le COSTIC et l'ADEME et publié en mai 2016 puis mis à jour en juin 2019. Il donne des hypothèses selon la typologie et la destination du logement (parc privé, social, etc.) et le type d'équipements retenus (pour le HRC⁷⁰-ZéPAC on parlera de PAC à stratification dynamique). Nous proposons ensuite une configuration répondant à cette méthode selon les mêmes critères de choix d'unités extérieures que décrit pour le chauffage.

Dans le cas d'une installation assurant le chauffage et l'eau chaude, cette dernière pourra être prise en compte dans la puissance chauffage via priorité ECS si le temps de chauffe et l'inertie du bâtiment le permettent.

PAC ET PILOTES AIR/EAU (UNITÉ EXTÉRIEURE & PILOTE HYDRAULIQUE)

Capacité en KW



Association unité extérieure + unité intérieure

HRC ⁷⁰ - ZéPAC 1X 17 kW à 40 kW	
HRC ⁷⁰ - ZéPAC 1X 40 kW froid	

HRC ⁷⁰ - Z1 32 kW à 96 kW	
---	--

HRC ⁷⁰ - Z2 80 kW à 160 kW	
--	--

HRC ⁷⁰ - ZéPAC 2X 60 kW à 160 kW	
HRC ⁷⁰ - ZéPAC 2X 60 kW à 160 kW	

HRC ⁷⁰ - ZéPAC 4X / ZéPAC 2M/4Y 40 kW à 480 kW	
HRC ⁷⁰ - ZéPAC 4X / ZéPAC 2M/4Y 40 kW à 480 kW	

HRC ⁷⁰ - ZéPAC 6X / ZéPAC 2M/6Y 400 kW à 880 kW	
HRC ⁷⁰ - ZéPAC 6X / ZéPAC 2M/6Y 400 kW à 880 kW	

CHAUD FROID

- +** Association unité intérieure et unité extérieure.
- X ...** Solution en cascade unité extérieure à multiplier.

Évaluation type logement déperdition / puissance requise 35 W/m² | T3 | 65m² SHAB

Dimensionnement Méthode COSTIC 2019

Le tableau ci-dessous n'a qu'une valeur indicative et ne se substitue en rien au travail d'un bureau d'études et de notre outil de dimensionnement.

Scénarios RE2020 / -7°C - 60°C T°C en chauffage

Nombre de logements	De 0 à 10	De 10 à 20	de 20 à 30	De 30 à 40	de 40 à 60	de 60 à 80	de 80 à 100	de 100 à 120	de 120 à 150	de 150 à 200	Au-delà de 200
Solutions possibles chauffage :											
HRC ⁷⁰ - Z1 MonoPAC	x										
HRC ⁷⁰ - Z1 Cascade	x	x									
HRC ⁷⁰ - Z2 MonoPAC		x									
HRC ⁷⁰ - Z2 Cascade		x	x	X							
HRC ⁷⁰ - ZéPAC Uni-module	1X	2X	2X	2X	4X	4X	4X	6X	6X	6X	6X
Solutions possibles ECS seul :											
Edel ACE	Max 6 par colonne										
Edel HCE	X	X	X	X	X	X	X	X	X	X	X
HRC ⁷⁰ - Z1 MonoPAC	x										
HRC ⁷⁰ - Z1 Cascade		x									
HRC ⁷⁰ - Z2 MonoPAC		x									
HRC ⁷⁰ - Z2 Cascade		x	X	X							
HRC ⁷⁰ - ZéPAC Uni-module	1X	2X	2X	2X	4X	4X	4X	6X	6X	6X	6X
Solutions possibles Chauffage / rafraîchissement / ECS											
Zé7	Max 4 par colonne										
HRC ⁷⁰ - ZéPAC Bi-module			2M/4Y	2M/4Y	2M/4Y	2M/4Y	2M/4Y	2M/4Y	2M/4Y	2M/6Y	2M/6Y
Puissance PAC requises (estimatif) et combinaisons HRC (2x80kW...)											
HRC ⁷⁰ - 32kW	x										
HRC ⁷⁰ - 40kW V	x										
HRC ⁷⁰ - 40kW (2x20)	x										
HRC ⁷⁰ - 50kW (2x25)	x										
HRC ⁷⁰ - 64kW (2x32)											
HRC ⁷⁰ - 75kW (3x25)											
HRC ⁷⁰ - 80kW V		x									
HRC ⁷⁰ - 80kW (2x40)		x									
HRC ⁷⁰ - 96kW (3x32)		x									
HRC ⁷⁰ - 120kW (3x40)			X								
HRC ⁷⁰ - 160kW (2x80)				x							
HRC ⁷⁰ - 200kW (5x40)											
HRC ⁷⁰ - 240kW (6x40)					x						
HRC ⁷⁰ - 240kW (3x80)					x						
HRC ⁷⁰ - 280kW (7x40)											
HRC ⁷⁰ - 320kW (8x40)						x					
HRC ⁷⁰ - 320kW (4x80)						x					
HRC ⁷⁰ - 360kW (9x40)											
HRC ⁷⁰ - 400kW (10x40)							x				
HRC ⁷⁰ - 400kW (5x80)							x				
HRC ⁷⁰ - 480kW (6x80)								x			
HRC ⁷⁰ - 560kW (7x80)									x		
HRC ⁷⁰ - 640kW (8x80)										x	
HRC ⁷⁰ - 720kW (9x80)											x
HRC ⁷⁰ - 800kW (10x80)											x

Hors du scope pour -7°C. Si la température de référence est de -9°C au lieu de -7°C, alors ces combinaisons peuvent être utiles.

Non compatibles.

Les produits ayant un même code couleur sont associés.

Les bonnes pratiques d'une installation en Cascade

Quelles sont les éléments à prendre en compte pour effectuer une installation en cascade de qualité ?

1. Configurer les équipements

Pour que le pilote communique avec les PAC, il doit pouvoir les identifier.

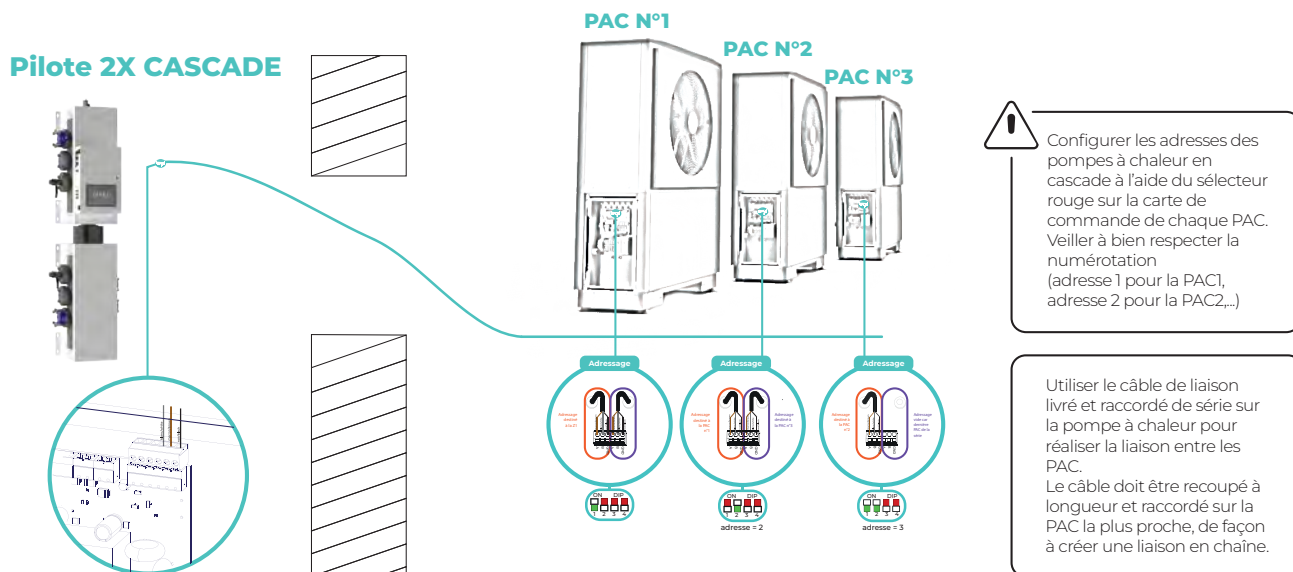

2. Respecter les règles hydrauliques

Sécurité et conformité : Protégez votre installation

- Installez un disconnecteur NF raccordé à l'égout (selon la Norme NF EN 14367) afin de garantir la conformité aux normes de sécurité en vigueur.

Maintenance et durabilité

Afin de maintenir la qualité de l'eau du circuit de chauffage, de prévenir la formation de boues et de corrosion puis de réguler la pression, il est important de suivre les étapes suivantes :

- Installez des purgeurs automatiques sur chaque point haut de l'installation et des purgeurs manuels sur chaque radiateur.
- Vérifiez la qualité de l'eau du circuit et, si nécessaire, la traiter.
- Installez un vase d'expansion d'une capacité suffisante.

Optimisation de la performance

- Installez un pot de décantation en point bas sur le retour du circuit de chauffage.
- Purger, rincer et désembouer le circuit avant sa mise en circulation.

Isolation thermique et économie d'énergie

- Calorifugez les tyauteries et accessoires. Cela contribue à réduire les pertes de chaleur et à améliorer l'efficacité énergétique de l'installation.
- Envisagez une protection antigel pour les périodes hivernales où le système pourrait être hors tension.
- N'oubliez pas d'installer un inhibiteur de corrosion.

Contrôle de la température

Placez des robinets thermostatiques dans les pièces non équipées d'un thermostat d'ambiance.

Rappel : Pour les PAC HRC⁷⁰ de 40 à 80kW, vous n'avez pas besoin de branches de raccordement car elles ont leur propre circulateur.

Bon à savoir



Placez un groupe de sécurité sur l'arrivée d'eau froide sanitaire du ballon pour éviter tout risque de surpression.

3. Suivre les règles électriques

- 1. Resserrez les cosses :** Pour garantir une connexion sécurisée.
- 2. Vérifiez l'intensité absorbée :** Pour vous assurer qu'elle est conforme aux spécifications.
- 3. Vérifiez le nombre et la section des conducteurs d'alimentation.**
- 4. Vérifiez le calibrage des disjoncteurs :** Afin de protéger le circuit électrique et les appareils contre les surcharges et les courts-circuits.
- 5. Raccordez les PAC en cascade à l'aide du câble de liaison fourni et raccordé.**

4. Mettre en service

- 1. Assurez-vous que le système soit étanche,** que toutes les connexions soient bien serrées, que les vannes soient correctement ouvertes et que les raccordements soient sécurisés.
- 2. Effectuez la mise en service du pilote** en configurant l'installation selon les spécifications, en déterminant le nombre de pompes à chaleur et de circuits nécessaires...
- 3. Purgez le circuit** afin d'éliminer tout air ou fluide non désiré et assurer un fonctionnement efficace du circuit.
- 4. Configurez le pilote** en prenant en compte les fonctionnalités et les besoins spécifiques du système (température souhaitée, horaires de fonctionnement...).

5. Effectuer l'entretien et la maintenance

Assurez un entretien conforme aux exigences de la notice afin de maintenir vos garanties.

Mieux comprendre

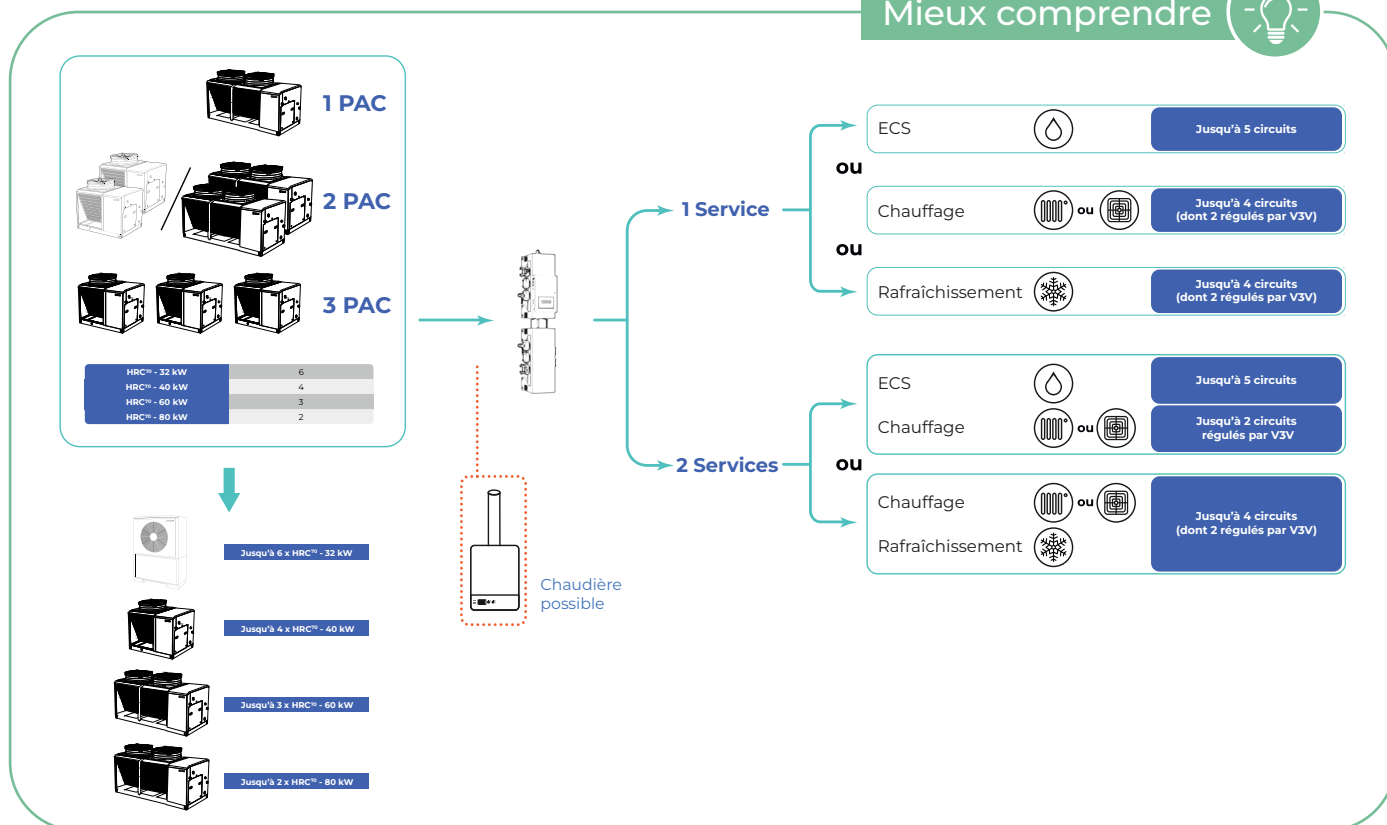



Configuration d'implantation

En local ouvert vers l'extérieur ou en extérieur

Distances minimales à respecter pour la mise en place des pompes à chaleur HRC⁷⁰ 17, 20, 25, 32kW

Les schémas ci-dessous présentent les différentes possibilités de positionnement des

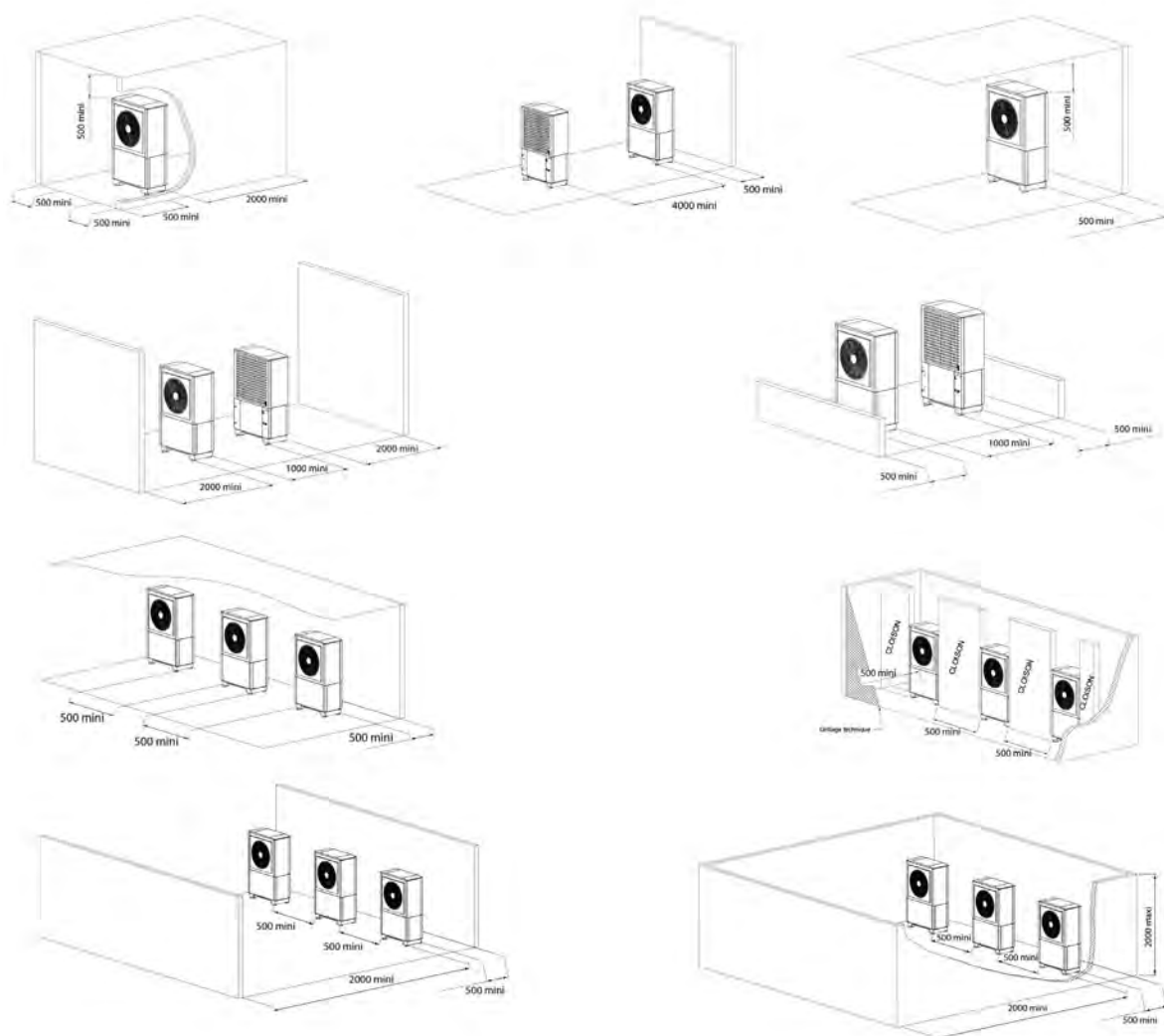

Recommandations générales :

Il ne faut pas que l'air refroidi par la pompe à chaleur soit réaspiré par des phénomènes de reprise entre plusieurs pompes à chaleur ou sur une seule machine.

L'air étant refroidi, celui-ci va naturellement stagner en partie basse, il faut donc prévoir un espace suffisant ou mettre en place des cloisons permettant d'éviter les phénomènes de reprise d'air.

Bon à savoir



En cas de gainage des HRC⁷⁰, une étude aéraulique spécifique est nécessaire pour garantir le bon dimensionnement. Une étude acoustique est fortement conseillée en cas d'installation de pompe à chaleur dans un local fermé.



Distances minimales à respecter pour la mise en place des pompes à chaleur HRC⁷⁰ 40 et 80kW

- La Pompe à chaleur est prévue pour être installée exclusivement en extérieur, en respectant un espace libre autour de l'appareil, dans une zone exempte de poussière excessive. En aucun cas elle ne doit être positionnée dans un local fermé sans une ventilation assurant à minima, 15 fois le renouvellement de l'air du local.
- Toute installation dans un LOCAL CLOS doit suivre OBLIGATOIREMENT la norme NF EN 378 (ventilation d'urgence, installation d'un détecteur de gaz, etc...).
- Elle est prévue pour fonctionner sous la pluie mais elle peut également être installée sous un abri bien aéré (large ouverture pour garantir le débit d'air à l'aspiration et au refoulement du ventilateur).
- Au regard du ventilateur, la distance libre de tout obstacle doit être au minimum de 1m.

Les cotes indiquées sont les distances minimales recommandées pour intervenir sur le produit. Les cotes avec astérisque sont les cotes minimales permettant un bon fonctionnement du système.

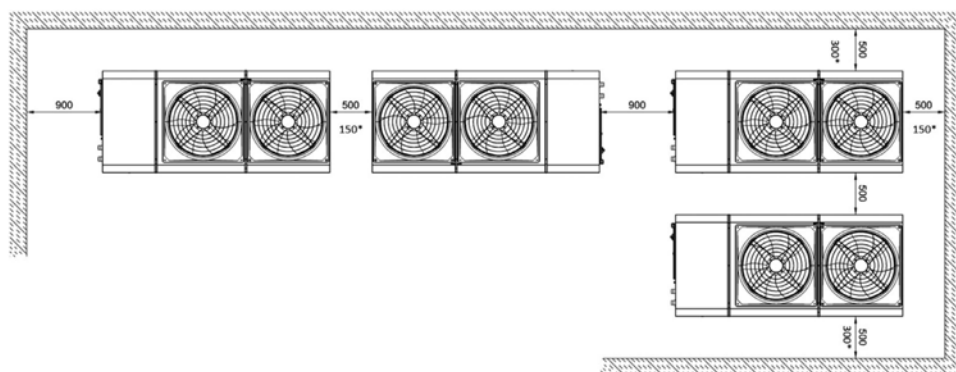
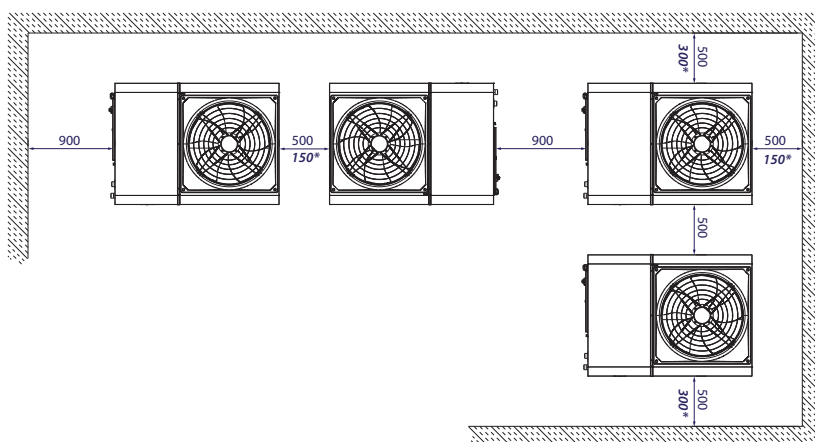

DTU étanchéité en toiture et désolidarisation acoustique des HRC⁷⁰ 40 et 80kW

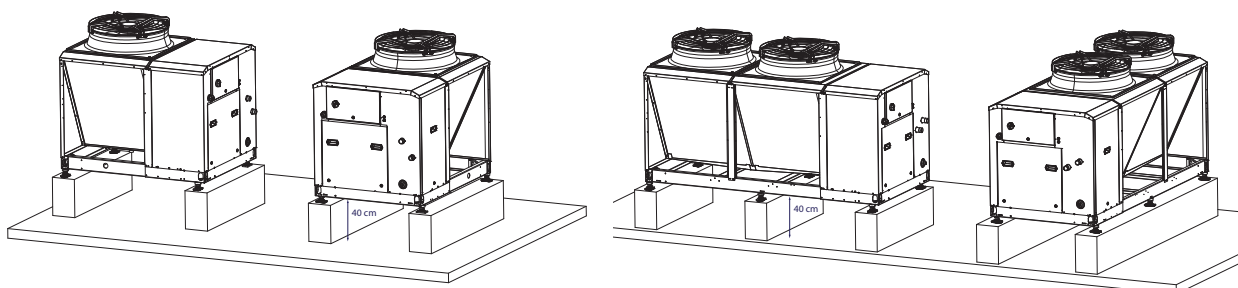



Principe de fonctionnement du système HRC⁷⁰ - ZéPAC

L'ensemble est composé de :

- **Plusieurs unités extérieures génératrices de puissance** : Pompes à chaleur HRC⁷⁰, de différentes puissances allant de 17 à 80kW cascadable jusqu'à 1,2 MW, monobloc, haute température 70°C, avec fluide R290 sans HFC, GWP de 3 avec un impact très faible sur l'environnement
- **Un pilote hydraulique qui contrôle l'installation** : le pilote ZéPAC, composé d'un module de distribution hydraulique (soit uni-module, soit bi-module) équipé de circulateur(s), d'une régulation avec affichage tactile, et d'un ou plusieurs préparateurs ECS si la configuration s'y prête.

Chaque PAC est alimentée hydrauliquement par un collecteur et un bus de communication (3 fils blindés).

Les PAC de type air/eau prélèvent les calories dans l'air extérieur pour les valoriser, via un circuit thermodynamique et les transfèrent aux circuits d'eau chaude sanitaire ou de chauffage.

Le pilote hydraulique ZéPAC assure la régulation et la distribution hydraulique de l'installation. Il est pré-équipé et destiné aux installations d'eau chaude sanitaire, de chauffage et de rafraîchissement.

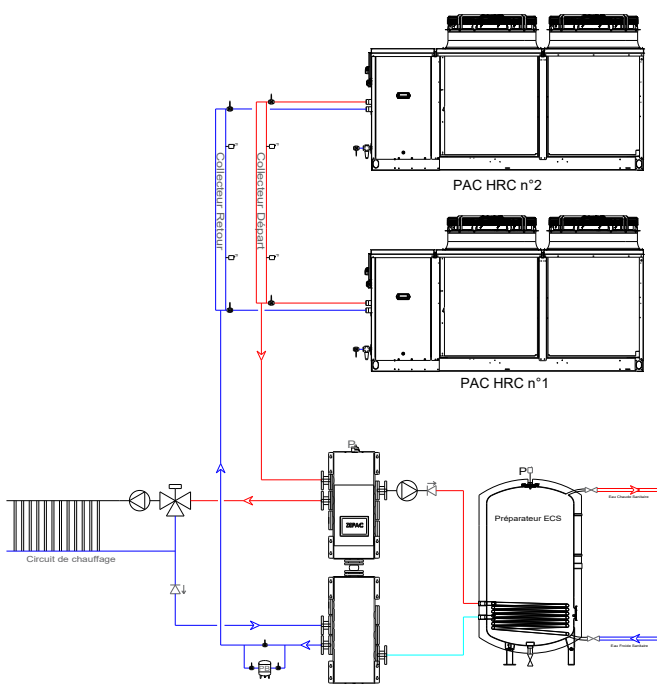

uni-module

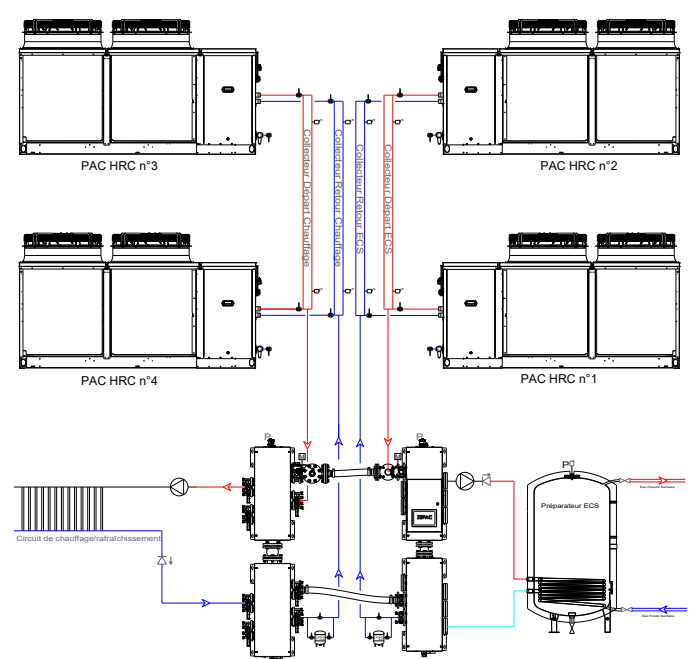

bi-module

Principe de fonctionnement

La régulation du pilote ZéPAC prévoit un enclenchement étagé des compresseurs afin d'être au plus proche de la courbe de chauffe du bâtiment.

La régulation prévoit également un rattrapage de puissance en cas de comportement anormal du bâtiment (augmentation de la température intérieure de confort, ouverture anormale des menuiseries ...).

Sur l'exemple suivant les déperditions du bâtiment avec surpuissance de 20% sont de 250kW.

5xHRC⁷⁰ – 80kW sont dimensionnées pour couvrir la totalité des besoins de chauffage (surpuissance incluse) à la température de référence de la zone (-7°C sur cet exemple). Avec le fonctionnement étagé, seulement 3 HRC⁷⁰ fonctionneront jusqu'à 0°C. Les 2 autres s'enclencheront uniquement pour les températures extérieures négatives.

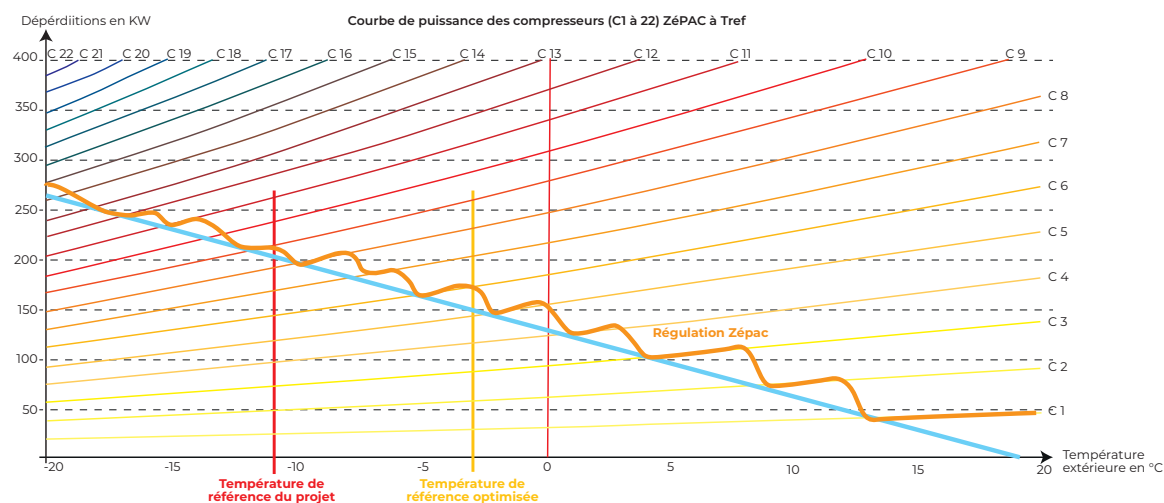

Description du pilote hydraulique ZéPAC

Les pilotes hydrauliques ZéPAC uni-module et bi-module sont respectivement équipés d'un et de deux modules de distribution. Ces derniers doivent être systématiquement couplés à deux collecteurs qui sont quant à eux reliés aux pompes à chaleur.

Ils assurent la distribution de l'eau dans les pompes à chaleur, dans les serpentins des préparateurs ECS ainsi que dans les circuits de chauffage/rafraîchissement. Ils permettent :

- le découplage des débits de la pompe à chaleur et des circuits primaires ECS, de chauffage et de rafraîchissement le dégazage de l'air
- la décantation des boues
- la gestion complète de l'installation de chauffage sanitaire
- chauffage et rafraîchissement

Les pilotes ZéPAC

Uni-module



1X

Ref : 755805

2X

Ref : 755802

4X

Ref : 755808

Bi-module

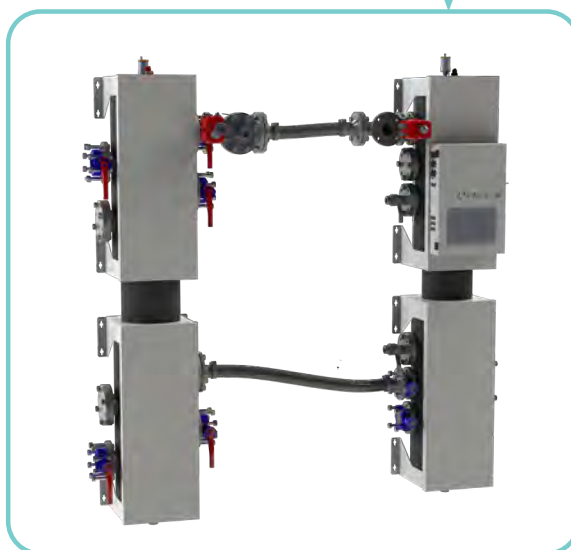

2M/4Y

Ref : 755701

Bon à savoir



Il existe aussi une version des pilotes en mode taille basse pour un encombrement réduit.

Taille Basse - ZéPAC 2 755836

Taille Basse - ZéPAC 4 755837

Références produit à commander en supplément des modules taille basse

	1X	2X	2M
"Support taille basse 2 Réf. 755836"	x	✓	✓
"Support taille basse 4 Réf. 755837"	x	x	x
Référence produit	755836	755802	755801



6X

Ref : 755813



2M/6Y

Ref : 755702

Les accessoires d'aide au chauffage pour la solution bi-Module.

**2X en taille basse =
755802 + 755836**

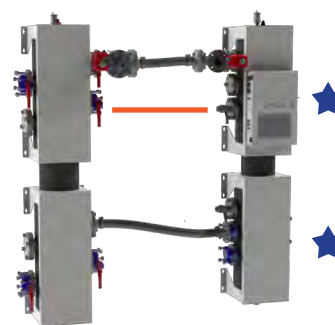

**Secours ECS :
755834 pour 2M/4Y
755841 pour 2M/6Y**



Si une PAC sanitaire est en défaut, les PAC chauffage viennent au secours du sanitaire en cas de manque de puissance

Branche ECS : 755804



Permet de desservir chaque circuits sanitaires/Ballon VS

4X	4Y	6X	6Y
x	x	x	x
v	v	x	x
755808	755809	755013	755014



Principe de fonctionnement du système HRC⁷⁰ - ZéPAC

Les pilotes hydrauliques ZéPAC Uni-Module et ZéPAC Bi-Module sont respectivement équipés d'un et de deux modules de distribution. Ces derniers peuvent être couplés à deux collecteurs qui sont eux-mêmes reliés aux pompes à chaleur.

Ils assurent la distribution de l'eau dans les pompes à chaleur, dans les serpentins des préparateurs ECS, ainsi que dans les circuits de chauffage/rafraîchissement. Ils permettent :

- ▶ le découplage des débits de la pompe à chaleur et des circuits primaires d'eau chaude sanitaire
- ▶ le dégazage de l'air
- ▶ la décantation des boues
- ▶ la gestion complète de l'installation de chauffage sanitaire

Ci-dessous la figure indique les configurations possibles de la gamme ZéPAC.

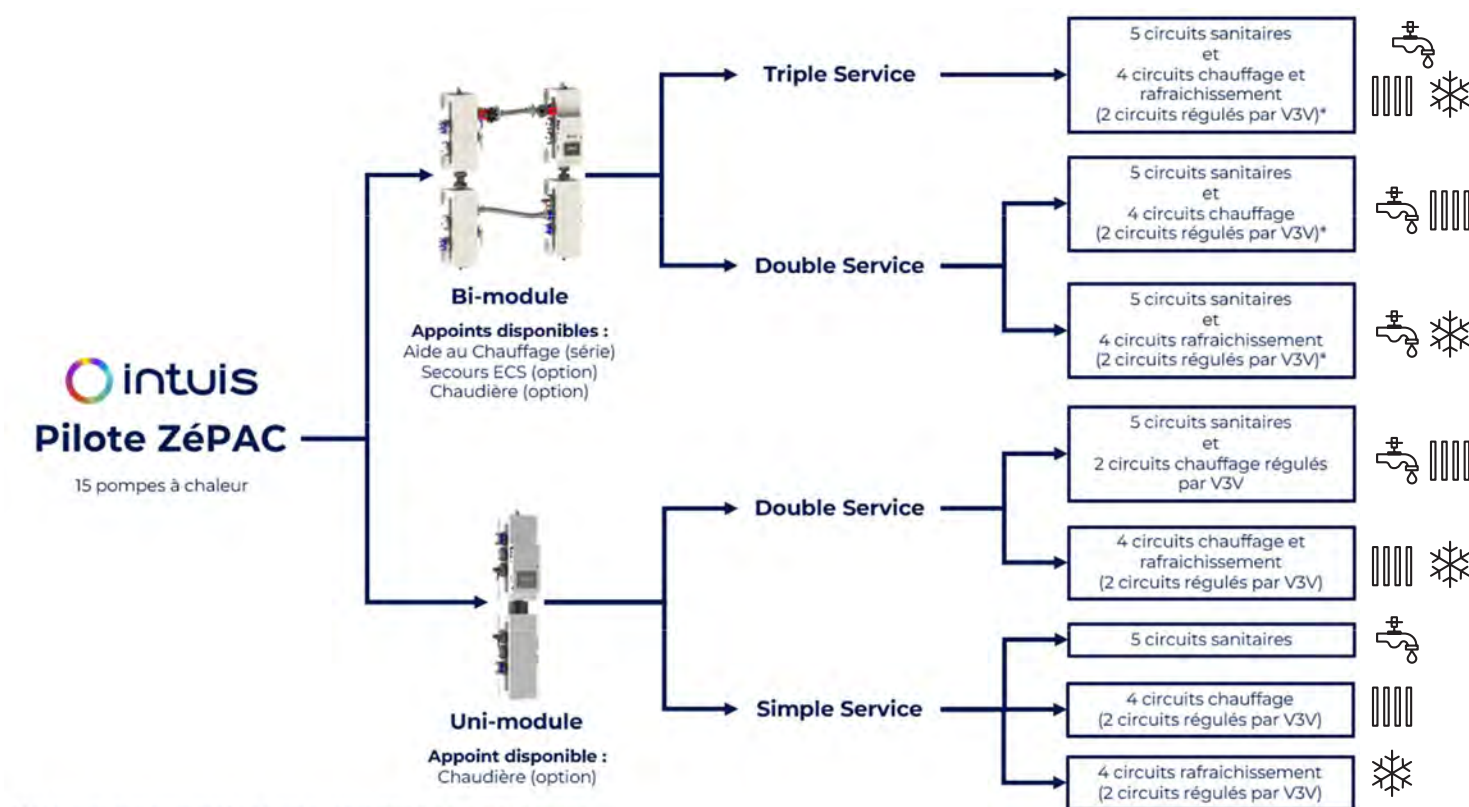



	ZéPAC 1X	ZéPAC 2X	ZéPAC 4X	ZéPAC 6X
Références	755805	755802	755808	755813
Groupe de sécurité 6 bar	OUI	NON (à prévoir sur l'installation)	NON (à prévoir sur l'installation)	NON (à prévoir sur l'installation)
Nombre de bouteille(s)	1	2	2	2
Nombre de piquages	10	12	8	8
Diamètre du piquage	DN40	DN65	DN100	DN150
Volume du pilote	78 L	130 L	130 L	470 L
ECS (seul)	4 circuits ¹ 3 circuits ²	5 circuits ¹	4 circuits ²	5 circuits ³
Chauffage (seul)	4 circuits (dont 2 V3V)	4 circuits (dont 2 V3V)	4 circuits ³ (dont 2 V3V)	4 circuits ³ (dont 2 V3V)
Chauffage + ECS	2 circuits ECS + 2 circuits chauffage (avec V3V)	5 circuits ³ ECS + 2 circuits chauffage (avec V3V)	5 circuits ³ ECS + 2 circuits chauffage (avec V3V)	5 circuits ³ ECS + 2 circuits chauffage (avec V3V)
Découplage des circuits	-	✓	✓	✓
Poids à vide	50 kg	233 kg	246 kg	En cours de développement

Module Maître

	ZéPAC 2M
Référence	755801
Groupe de sécurité 6 bar	X
Nombre de bouteille(s)	2
Nombre de piquages	12
Diamètre du piquage	DN65
Volume du pilote	130 L
ECS (seul)	5 circuits ³

Module Esclave

	ZéPAC 4Y	ZéPAC 6Y
Références	755809	755814
Groupe de sécurité 6 bar	✓	✓
Nombre de bouteille(s)	2	2
Nombre de piquages	8	8
Diamètre du piquage	DN100	DN150
Volume du pilote	130 L	470 L
Chauffage / Refroidissement	4 circuits (dont 2 V3V)	4 circuits (dont 2 V3V)

1 : Sans appoint sur l'installation
 2 : Avec appoint sur l'installation
 3 : À raccorder sur collecteurs

Remarques :

Suivant le modèle du pilote hydraulique ZéPAC, les piquages sont équipés d'un certain nombre de circulateurs ECS. Ces circulateurs sont fournis à part sur la bouteille, entre une vanne d'arrêt et un clapet anti-retour (Ref : 755804). Les pompes hydrauliques desservant les circuits chauffage (ainsi que la vanne trois voies) ne sont pas fournies. Le pilote ZéPAC Uni-Module et le module Maître du pilote ZéPAC bi-module possèdent une platine électronique regroupant la régulation des PAC et des circuits sanitaires et/ou chauffage/rafraîchissement. Les pilotes sont raccordés électriquement.

HRC⁷⁰ ZéPAC – La solution complète



*Concerne le chauffage des locaux à un régime de 35°C pour les PAC de 17 à 40kW Plus d'infos sur les pages 68-69.



Chauffage



ECS



- Écran tactile intégré pour une gestion facilitée
- Gestion des paramètres des courbes et de la mise en service
- Maintenance et entretien



«La solution HRC⁷⁰ ZéPAC sacrée médaille d'or au challenge de l'innovation de la FFB Pôle Habitat 2022»

«intuis a participé à l'édition 2022 du challenge de l'innovation de la FFB Pôle Habitat en proposant une solution de PAC collective double service produisant le chauffage et l'eau chaude sanitaire. La solution ZéPAC permet de se conformer aux exigences des nouvelles réglementations thermiques sans bouleverser ses modes constructifs et a obtenu la médaille d'or de la catégorie chauffage.»



Conception

- Conception, développement et fabrication en France, le savoir-faire français allié à des usines implantées sur notre territoire.
- Monobloc pour une installation facilitée, une simple liaison hydraulique relie la PAC à son pilote, pas de manipulation des fluides.
- Installation des équipements en toiture, en local technique extérieur ou gainé en sous-sol s'adaptant aux contraintes architecturales.
- Hauteur PAC limitée jusqu'à 1m65 pour une intégration facilitée.
- Génération de chauffage, d'ECS et de rafraîchissement selon les cas.
- Écran tactile dynamique permettant le pilotage intuitif de toute l'installation.
- Pilote multifonctions gérant : PAC, préparateur ECS (gestion indépendante de chacun), bouclage sanitaire avec préparateur dédié, secours, chauffage par loi d'eau et stratification intelligente.
- Idéal pour être conforme aux différentes exigences (Cep, Cep_nr, IC_Energie, IC_construction).

Destination

- Pour le résidentiel collectif, récent, neuf RE2020, RE2020/25, et en projet de rénovation ainsi que pour des applications en tertiaire et industrie.
- Performant pour le maintien en température d'une boucle d'eau tempérée.
- S'adapte à tous les émetteurs, haute, moyenne, basse température.
- S'installe en remplacement ou accompagnement d'une ancienne chaudière en plaçant celle-ci en rôle d'appoint (hybridation de l'installation).

Performances

- Haute Température jusqu'à 70°C, même les jours de grands froids grâce au fluide R290, assure le chauffage dans toutes les configurations et les cycles anti-légionellose sans appoint pour la production d'ECS.
- Haut Rapport de Compression pour 2 niveaux de puissance (HRC⁷⁰ 20kW, 40kW V, 80kW V) et 3 niveaux de puissance (HRC⁷⁰ 17kW, 25kW, 32kW).
- Puissance modulaire : combinaison innovante de 2 compresseurs à haut rendement pour toujours ajuster la puissance aux besoins et aux conditions extérieures.
- Fonctionne en thermodynamique jusqu'à -20°C d'air extérieur.
- COP exceptionnel permettant jusqu'à 80% d'économies sur le chauffage.

Confort & durabilité

- Discrète grâce à une conception minutieuse, deux compresseurs spiro-orbitaux compriment en deux dimensions, montés sur plots anti-vibratiles. Pavillon profilé anti-bruit pour un meilleur rendement aéraulique du ventilateur. 4 pieds amortisseurs réglables sous le socle. Isolation phonique du compartiment du compresseur.
- Pilotage à distance grâce à la connectivité.
- Cuves ECS allant de 300 à 3000L, garanties 5 ans.
- Construction robuste avec une structure en panneaux acier anticorrosion et protection anti-UV, échangeur tout inox, évaporateur avec traitement anti-corrosion, compresseur scroll haut rendement et fiabilité des organes électriques et électroniques.
- Option secours ECS possible grâce à un kit.

Mise en œuvre

- Monobloc, pas d'intervention sur le circuit frigorifique : pas besoin d'être frigoriste pour l'installation.
- Maintenance aisée, tout est accessible rapidement.
- Solution d'intégration pour chaque bâtiment.
- Raccordement électrique simple et intuitif.
- Encombrement optimisé pour une intégration dans un local technique réduit, 10m² jusqu'à 70 logements, 15m² jusqu'à 125 logements. Valorisation de l'espace gagné sur une chaufferie classique en locaux techniques ou en places de parking.

Environnement

- Fluide R290 scellé d'usine, non fluoré, impact sur l'effet de serre drastiquement réduit, conformité à la F-GAS.
- Solution Bas Carbone COP_ECS_RE2020 jusqu'à 3,9.
- Fiche PEP : division par 5 du poids carbone du lot 8.1 comparé à la fiche DED.
- Plus faible impact Carbone du marché : GWP système <7,5 kg.eq.CO2.

Économies

- Éligible aux aides financières / Prime EDF.
- COP et EER élevés pour un abonnement compteur réduit.
- Compatible PV pour plus d'économies.
- Fonctionne avec ou sans appoint (gaz, électricité...) selon les configurations d'installation.



Les schémas hydrauliques types

Illustration avec quelques schémas hydrauliques emblématiques de nos solutions.

La solution Uni-module

Elle contient les pilotes suivants :

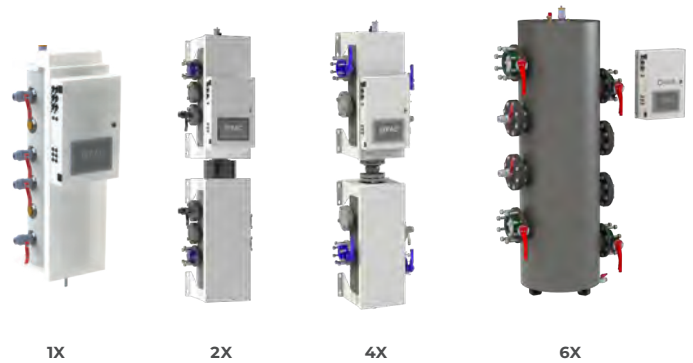

Et permet d'assurer soit :

- ▶ Du simple service
- ▶ Du double service

Simple service :

Chauffage ou Rafraîchissement seul

Double Service :

Chauffage et ECS

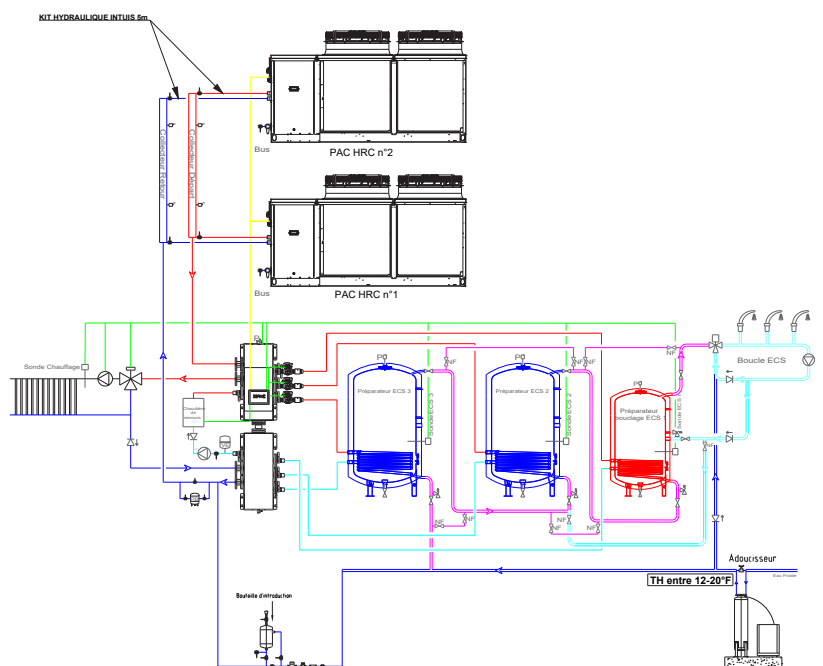
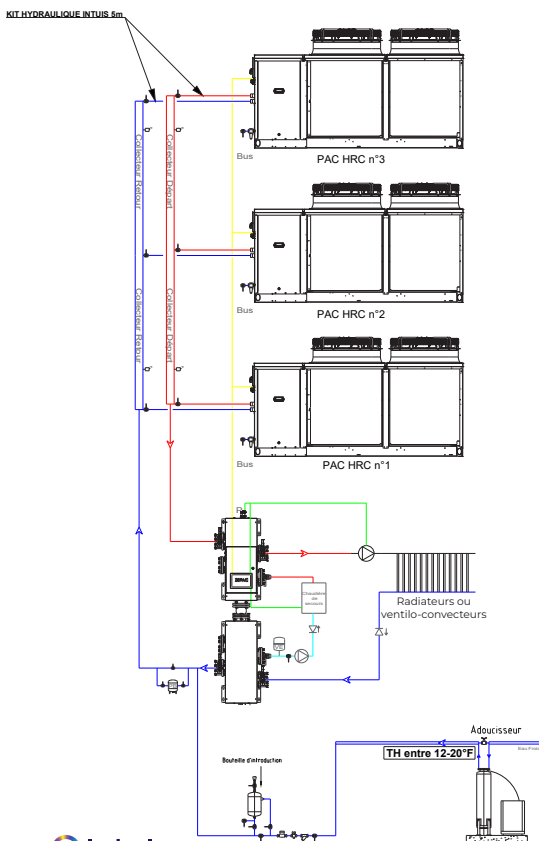

La solution Bi-module

Elle contient les pilotes suivants :

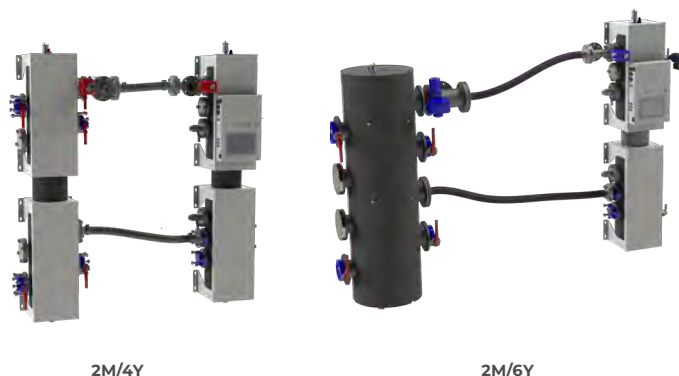

Et permet d'assurer soit :

- ▶ Du double service
- ▶ Du triple service

Exemple d'une solution en Triple Service :

Chauffage, ECS et rafraîchissement

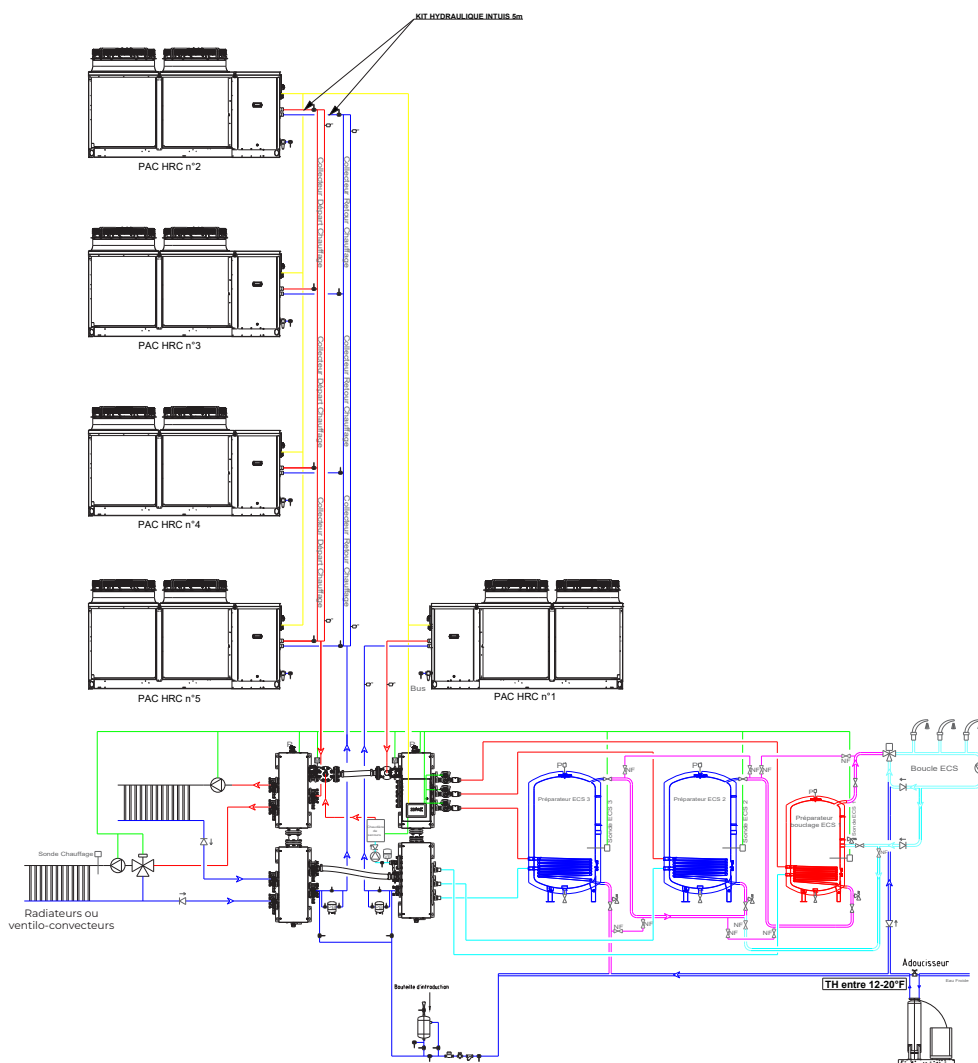

Performances des PAC HRC⁷⁰ compatibles ZÉPAC



Pompe à chaleur		HRC ⁷⁰ 17/m	HRC ⁷⁰ 17/t	HRC ⁷⁰ 20/t	HRC ⁷⁰ 25/t
Classe énergétique (De A+++ à D)		A++/A++	A++/A++	A++/A++	A++/A+
SCOP 35/55°C		3,85/3,2	4,2/3,19	4,18/3,3	3,83/3,04
Rendement saisonnier 35°C/55°C - ETAS (η _s)	%	151%/125%	165%/125%	164%/129%	150%/119%
Puissance calorifique maxi à -7°C/35°C	kW	14	14	15,5	18,5
Puissance calorifique maxi à -7°C/65°C	kW	12	12	14,5	17,5
Puissance calorifique nominale à +7°C/35°C (EN14511)	kW	7,8	7,9	10,9	10,9
COP à +7°C/35°C nominal (EN14511)	-	4,4	4,9	4,6	4,6
Niveau de pression acoustique nominal (à 5m de directivité 4)	dB(A)	37,3	37,3	39,2	38,8
Niveau de puissance (ERP +7°C/55°C)	dB(A)	66	66	67	72
Plage d'air extérieur	°C	-20 à +40	-20 à +40	-20 à +40	-20 à +40
Alimentation électrique	V	230	400	400	400
Disjoncteur de protection	A	40 bipolaire	16 tétrapolaire	16 tétrapolaire	20 tétrapolaire
Courbe du disjoncteur	-	D	D	D	D
Puissance électrique maxi	kVA	7,5	7,5	9,5	11,5
Mode de régulation de la puissance	-	Vitesse fixe étagée 2 compresseurs			
Étages de puissance	-	3	3	2	3
Démareur progressif	-	Oui	Non	Non	Oui
Section mini de câble de puissance	mm ²	3G 10 mm ²	5G 4 mm ²	5G 4 mm ²	5G 6 mm ²
Dimension (HxLxP)	mm	1713 x 1035 x 561	1713 x 1035 x 561	1713 x 1035 x 561	1713 x 1035 x 561
Poids sans eau	kg	219	214	226	228
Débit d'eau nominal	L/h	2000	2000	2450	3000
Fluide frigorigène	kg	R290 / 0,9	R290 / 0,9	R290 / 0,9	R290 / 0,9
Raccordement hydraulique	mm	26/34 mâle	26/34 mâle	26/34 mâle	26/34 mâle



Pompe à chaleur		HRC ⁷⁰ 32/t	HRC ⁷⁰ 40V/t	HRC ⁷⁰ 80V/t
Classe énergétique (De A+++ à D)		A++ / A+	A++ / A++	A+/A+
SCOP 35/55°C		3,85/3,09	3,9/3,25	3,52/2,96
Rendement saisonnier 35°C/55°C - ETAS (ηs)	%	151% / 121%	153% / 127%	138%/115%
Puissance calorifique maxi à -7°C/35°C	kW	23	30	54
Puissance calorifique maxi à -7°C/65°C	kW	21	27,5	51
Puissance calorifique nominale à +7°C/35°C (EN14511)	kW	13,54	20,25	45,92
COP à +7°C/35°C nominal (EN14511)	-	4,57	4,64	4,2
Niveau de pression acoustique nominal (à 5m de directivité 4)	dB(A)	41,8	38,4	39,5
Niveau de puissance (ERP +7°C/55°C)	dB(A)	70	60,5	71
Plage d'air extérieur	°C	-20 à +40	-20 à +40	-20 à +40
Alimentation électrique	V	400	400	400
Disjoncteur de protection	A	32 tétrapolaire	32 tétrapolaire	63 tétrapolaire*
Courbe du disjoncteur	-	D	D	D
Puissance électrique maxi	kVA	14,5	17,5*	43,1*
Mode de régulation de la puissance	-		Vitesse fixe étagée 2 compresseurs	Variable
Étages de puissance	-	3	2	2
Démareur progressif	-	Oui	Oui	Oui
Section mini de câble de puissance	mm ²	5G 6 mm ²	5G 6 mm ²	5G 16 mm ²
Dimension (HxLxP)	mm	1713 x 1235 x 561	1545 x 1630 x 1200	1545 x 1200 x 2700
Poids sans eau	kg	270	425	645
Débit d'eau nominal	L/h	3750	4700	11000
Fluide frigorigène	kg	R290 / 1,4	R290 / 3,2	R290 / 4,5
Raccordement hydraulique	mm	33/42mâle	40/49 mâle	40/49 mâle

* PAC non gainées

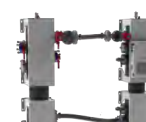

Pilotes ZéPAC	1X	2X	4X	6X	2M/4Y	2M/6Y
Section mini de câble de puissance (mm ²)	1,5	1,5	1,5	2,5	2,5	2,5
Disjoncteur de protection de puissance (A)	6	6	6	6	6	6
Courbe du disjoncteur	D	D	D	D	D	D
Alimentation électrique (V)	230	230	230	230	230	230
Nombre Bouteille multifonctions	1	2	2	1	4	3
Bouteille multifonctions (L)	78	130	130	470	260	600
Dimensions du pilote (HxLxP) / Poids à vide du pilote	1506 x 509 x 550	2461 x 1017 x 542	2514 x 723 x 548	-	2514 x 3200 x 548	-
Raccordements hydrauliques	1"1/2	2"1/2	4"	6"	2"1/2 + 4"	2"1/2 + 6"
Raccordement chaudière				Oui		
Appoint électrique (de série)				Non		
Découplage des circuits				Oui		

Accessoires ZéPAC

Collecteurs

- 2 formats : Soit 2 ou 3 piquages
- 3 sections de passage : 2"1/2, 4" et 6"

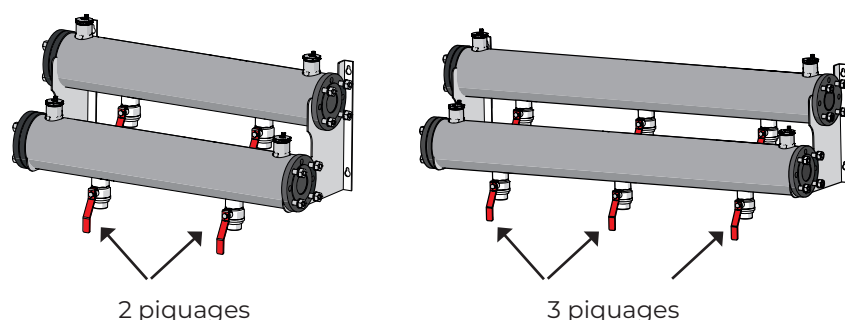

Section de passage	Nombre de piquages	Diamètre du piquage	Désignation	Références
2"1/2	2	1"1/2	Collecteur 2.2	755815
	3		Collecteur 2.3	755816
4"	2	2"	Collecteur 4.2	755817
	3		Collecteur 4.3	755818
6"	2	2"	Collecteur 6.2	755821
	3		Collecteur 6.3	755822

Kits hydrauliques - Collecteur

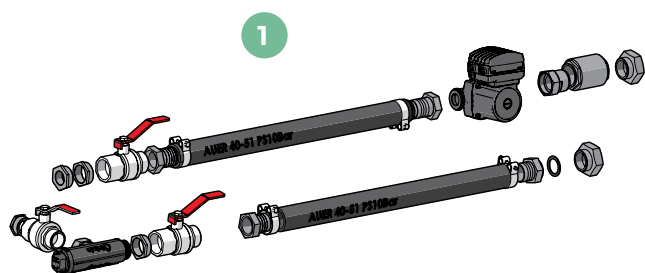

Liaison PAC de 17 à 32 kW maximum



Liaison PAC de 40 à 80 kW

N°	Désignation	Longueur	Diamètre int/ext	Références
1	Liaison Collecteur 17 à 32 kW	2 m	40/51	755832
2	Liaison Collecteur 40 à 80 kW	5 m	51/62	755833

Kits hydrauliques – Branches ECS

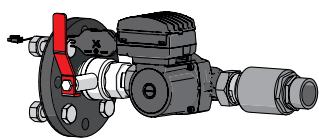

Aller

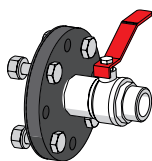

Retour

Désignation	Références
Branche ECS Aller/Retour 1"1/2 + Vanne avec réhausse + Circulateur signal PWM – Circulateur 25/120/180	755804

Kits hydrauliques – Secours ECS – Bi-module

Désignation	Références
Secours ECS ZéPAC Bi-Module 755701 (2M/4Y)	755834
Secours ECS ZéPAC Bi-Module 755702 (2M/6Y)	755841

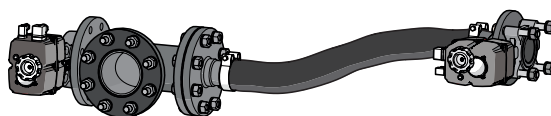

Composition : Té sur l'entrée PAC esclave, 2 vannes motorisées, 2 brides à douille, 2 colliers inox

Taille Basse - Uni-module



Désignation	Références	Désignation	Références	Combinaison Taille basse	Références
Taille basse - ZéPAC 2	755836	Pilote ZéPAC 2X	755802		755836 + 755802
Taille basse - ZéPAC 4	755837	Pilote ZéPAC 4X	755808	755837 + 755808	

Taille Basse - Bi-module

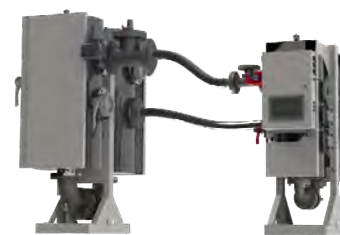
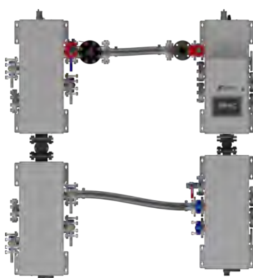

Désignation	Références	Désignation	Références	Combinaison Taille basse 2M/4Y	Références
Taille basse - ZéPAC 2	755836	Pilote ZéPAC 2M/4Y	755701		755836 + 755837 + 755701
Taille basse - ZéPAC 4	755837				



Ballons réchauffeurs ECS

GAMME RM1 – TP ET TH SERPENTIN TOTAL

- ▶ Large gamme de 300 à 3000L
- ▶ Son échangeur surdimensionné améliore les performances de la PAC
- ▶ Isolation M1 renforcée aux extrémités de la cuve
- ▶ Disponible également une version taille basse et isolation M4 (consultez votre interlocuteur intuit)
- ▶ Jaquettes pré-perçées rigides



RM1 TP

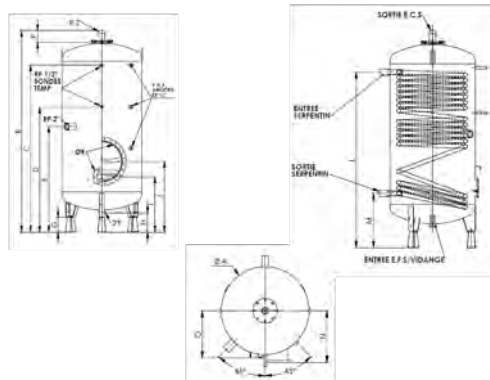

Voir appoints électriques sur la page suivante

	Référence ballon + anode magnésium	Désignation Incluant pieds réhaussé de 150 à 200mm selon modèles	Référence ballon + anode ACI	Désignation Incluant pieds réhaussé de 150 à 200mm selon modèles	Volume	Classe énergétique	Puissance	Ø A (mm)	ELEVATION (mm)																SURF. D'ÉCHANGE (m ²)	POIDS AVEC ISOLATION (kg)
									B	C	D	E	G	H	I	J	K	M	N	O	P					
Ballons bouclages Ballons préparateurs	342348	VS300 RM1 TP - Anode Mg	342448	VS 300 RM1 TP - Anode ACI	300 L	C	45/33		1498	1155	807	807	150	206	206	525	-	110	472	-	330	114	1,6	147		
	342349	VS 500 RM1 TP - Anode Mg	342449	VS 500 RM1 TP - Anode ACI	500 L	C	85/62		2095	1752	1332	1108	150	206	206	525	-	110	472	-	330	114	3	177		
	342350	VS 750 RM1 TP - Anode Mg	342450	VS 750 RM1 TP - Anode ACI	750 L	NS	114/83	790	2007	1662	1246	1050	150	196	196	551	704	110 ou 400	501	465	425	114	4	256/295		
	342351	VS 1000 RM1 TP - Anode Mg	342451	VS 1000 RM1 TP - Anode ACI	1000 L	NS	141/103	790	2356	1981	1245	1245	150	196	196	551	704	110 ou 400	502	465	425	114	5,2	326/362		
	342352	VS 1500 RM1 TP - Anode Mg	342452	VS 1500 RM1 TP - Anode ACI	1500 L	NS	148/108	1100	2187	1745	1380	1150	200	212	212	650	803	110 ou 400	605	620	580	113	5,6	458/500		
	342353	VS 2000 RM1 TP - Anode Mg	342453	VS 2000 RM1 TP - Anode ACI	2000 L	NS	165/120-	1100	2371	1888	1380	1244	200	212	212	650	803	110 ou 400	605	620	580	113	5,6	489/531		
	342354	VS 2500 RM1 TP - Anode Mg	342454	VS 2500 RM1 TP - Anode ACI	2500 L	NS	190/139	1400	2243	1730	1208	1208	200	212	212	730	883	110 ou 400	685	730	730	110	7	636/678		
342355	VS 3000 RM1 TP - Anode Mg	342455	VS 3000 RM1 TP - Anode ACI	3000 L	NS	190/139	1400	2372	1808	1208	1208	200	212	212	730	883	110 ou 400	650	730	730	110	7	658/700			
Ballons préparateurs	342360	VS 750 RM1 TH - Anode Mg	342460	VS 750 RM1 TH - Anode ACI	750 L	NS	114/83	790	2007	1662	1246	1050	150	196	196	551	704	110 ou 400	501	465	425	114	4	256/295		
	342361	VS 1000 RM1 TH - Anode Mg	342461	VS 1000 RM1 TH - Anode ACI	1000 L	NS	141/103	790	2356	1981	1245	1245	150	196	196	551	704	110 ou 400	502	465	425	114	5,2	326/362		
	342362	VS 1500 RM1 TH - Anode Mg	342462	VS 1500 RM1 TH - Anode ACI	1500 L	NS	148/108	1100	2187	1745	1380	1150	200	212	212	650	803	110 ou 400	605	620	580	113	5,6	458/500		
	342363	VS 2000 RM1 TH - Anode Mg	342463	VS 2000 RM1 TH - Anode ACI	2000 L	NS	165/120-	1100	2371	1888	1380	1244	200	212	212	650	803	110 ou 400	605	620	580	113	5,6	489/531		
	342364	VS 2500 RM1 TH - Anode Mg	342464	VS 2500 RM1 TH - Anode ACI	2500 L	NS	190/139	1400	2243	1730	1208	1208	200	212	212	730	883	110 ou 400	685	730	730	110	7	636/678		
	342365	VS 3000 RM1 TH - Anode Mg	342465	VS 3000 RM1 TH - Anode ACI	3000 L	NS	190/139	1400	2372	1808	1208	1208	200	212	212	730	883	110 ou 400	650	730	730	110	7	658/700		

GAMME RM1 TAILLE BASSE TP ET TH

- ▶ Gamme de 1000 à 2000L
- ▶ Cuve émaillée à simple échangeur
- ▶ Trou de point
- ▶ Jaquettes pré-perçées rigides

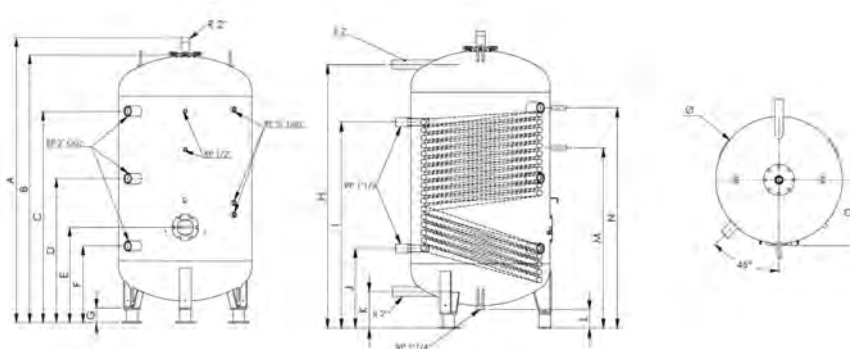

Réf- érence ballon + anode magné- sium	Désignation Incluant pieds réhaussé de 150 à 200mm selon modèles	Réf- érence ballon + anode ACI	Désignation Incluant pieds réhaussé de 150 à 200mm selon modèles	Volume	Classe énergé- tique	Volume réel (L)	Puissance de l'échan- geur (kW)	Ø A (mm)	ELEVATION (mm)											SURF. D'ECHANGE (m ²)	POIDS À VIDE (kg)	Nombre de spire	Volume échan- geur (L)				
									A	B	C	D	E	F	G	H	I	J	K					L	M	N	O
342371	VS 1000 RMI TB TP - Anode Mg	341471	VS 1000 RMI TB TP - Anode ACI	1000 L	NS	940	140	900	1920	1805	1426	972	643	518	100	1706	1334	518	238	123	1168	1426	464	4,6	313	16	34
342372	VS 1500 RMI TB TP - Anode Mg	342471	VS 1500 RMI TB TP - Anode ACI	1500 L	NS	1420	186	1100	1922	1809	1437	969	610	500	100	1702	1347	480	235	116	1200	1467	564	6	410	17	45,5
342373	VS 2000 RMI TB TP - Anode Mg	342473	VS 2000 RMI TB TP - Anode ACI	2000 L	NS	2096	186	1400	1840	1726	1274	927	705	580	100	1569	1213	550	285	116	1154	1304	731	6	524	13	45,5
342366	VS 1000 RMI TB TH - Anode Mg	342466	VS 1000 RMI TB TH - Anode ACI	1000 L	NS	940	140	900	1920	1805	1426	972	643	518	100	1706	1334	518	238	123	1168	1426	464	4,6	313	16	34
342367	VS 1500 RMI TB TH - Anode Mg	342467	VS 1500 RMI TB TH - Anode ACI	1500 L	NS	1420	186	1100	1922	1809	1437	969	610	500	100	1702	1347	480	235	116	1200	1467	564	6	410	17	45,5
342368	VS 2000 RMI TB TH - Anode Mg	342468	VS 2000 RMI TB TH - Anode ACI	2000 L	NS	2096	186	1400	1840	1726	1274	927	705	580	100	1569	1213	550	285	116	1154	1304	731	6	524	13	45,5

Accessoires valables pour toutes les gammes de ballons ici présents

Désignation	Références
Appoint 3kW - 230 V pour VS 300 à 3000L	732054
Appoint électrique 6kW - 400V pour VS 300 à 3000L	732055
Appoint électrique 9kW - 400V pour VS 750 à 3000L	732056
Appoint électrique 12kW - 400V pour VS 750 à 3000L	732057



Ballons réchauffeurs ECS

GAMME RM1 SANS SERPENTIN

- ▶ Large gamme de 750 à 3000L
- ▶ Ballon tampon
- ▶ Jaquettes pré-perçées rigides

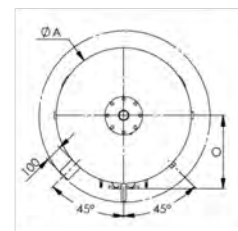
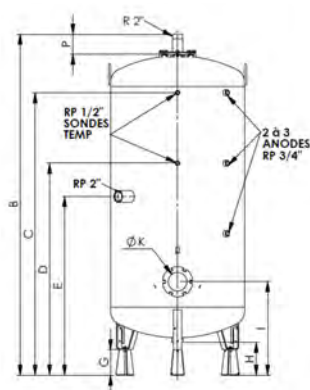

Voir appoints électriques sur la page 73

Désignation Incluant pieds réhaussé de 150 à 200mm selon modèles	Référence	Volume	Classe énergétique	Volume réel (L)	Ø A (mm)	Elevation (mm)										Poids avec isolation (kg)	Poids à vide
						B	C	D	E	G	H	K	O	P			
Ballon VS 750 RM1 SS TP	342280	750	NS	747	790	2007	1662	1246	1050	150	196	551	110	425	114	197	
Ballon VS 1000 RM1 SS TP	342281	1000	NS	917	790	2356	1981	1245	1245	150	196	551	110	425	114	227	
Ballon VS 1500 RM1 SS TP	342282	1500	NS	1550	1100	2187	1745	1380	1150	200	212	650	110	580	113	339	
Ballon VS 2000 RM1 SS TP	342283	2000	NS	1726	1100	2371	1888	1380	1244	200	212	650	110	580	113	364	
Ballon VS 2500 RM1 SS TP	342284	2500	NS	2550	1400	2243	1730	1208	1208	200	212	730	110	730	110	478	
Ballon VS 3000 RM1 SS TP	342285	3000	NS	2750	1400	2372	1808	1208	1208	200	212	730	110	730	110	507	

GAMME HRO

Accréditation COFRAC

- ▶ De 1000 à 3000L
- ▶ Serpentin taille basse
- ▶ Ballon réhaussé
- ▶ Trou de point
- ▶ Possibilité d'intégrer un thermoplongeur
- ▶ Sortie piquage à l'horizontale : gain de place sur la hauteur
- ▶ Double serpentin
- ▶ Jaquettes pré-perçées rigides
- ▶ Hauteur relative des serpentins inférieure à 20%

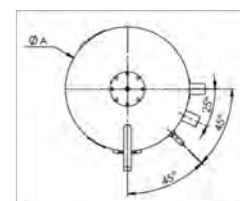
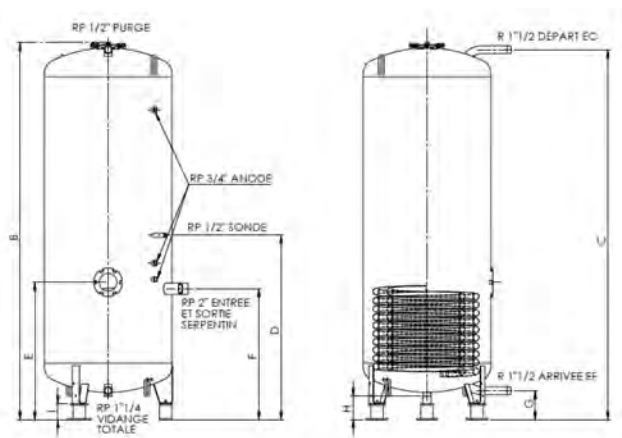

Voir appoints électriques sur la double page 73

Référence ballon + anode magnésium	Désignation Incluant pieds réhaussé de 150 à 200mm selon modèles	Référence ballon + anode ACI	Désignation Incluant pieds réhaussé de 150 à 200mm selon modèles	Volume	Classe énergétique	Puissance de l'échangeur (kW)	Ø A (mm)	Elevation (mm)							Surf, d'échange (m ²)	Poids à vide (kg)
								B	C	D	E	G	H	I		
342390	VS-22 1000L HRO - Anode Mg	342490	VS-22 1000L HRO - Anode ACI	933 L	NS	130	790	2340	2295	1135	843	181	146	100	4,2	302
342392	VS-22 1500L HRO - Anode Mg	342492	VS-22 1500L HRO - Anode ACI	1652 L	NS	142	1100	2143	2013	1030	753	235	115	100	4,6	429
342393	VS-22 2000L HRO - Anode Mg	342493	VS-22 2000L HRO - Anode ACI	1872 L	NS	161	1100	2386	2256	1030	800	235	115	100	5,2	473
342395	VS-22 2500L HRO - Anode Mg	342495	VS-22 2500L HRO - Anode ACI	2800 L	NS	173	1400	2254	2073	1060	793	285	115	100	5,7	604
342396	VS-22 3000L HRO - Anode Mg	342496	VS-22 3000L HRO - Anode ACI	2979 L	NS	200	1400	2336	2155	1105	825	285	115	100	6,5	634

HRC⁷⁰ - Z1 MONOPAC

Pompe à Chaleur Air/Eau monobloc Haute température 70°C, pilote multifonctions et multiusages assurant chauffage et ECS.



COP NORMATIF
JUSQU'À 4,5⁽¹⁾



« Multifonctions, multiraccords hydrauliques, un pilote pour toutes les applications gérant les puissances intermédiaires. »

Conception

- S'adapte parfaitement à une installation existante et peut se raccorder à une chaudière en place en rôle d'appoint.
- Nombreuses possibilités de raccords hydrauliques pour gérer plusieurs circuits.
- Monobloc pour une installation facilitée, simple liaison hydraulique entre la PAC et le pilote, pas de manipulation de fluide.

Destination

- Pour la maison de maître, récente, neuve RE2020, rénovation ainsi que le tertiaire et les applications industrielles.
- Convient parfaitement à un projet neuf avec un chauffage à basse température (plancher ou plafond chauffant, radiateurs basse température) ou radiateurs haute température en rénovation.
- S'installe en remplacement d'une ancienne chaudière et ne nécessite pas le remplacement des radiateurs haute température en place.

Performances

- La température d'eau est assurée jusqu'à 70°C sans appoint pour une utilisation sur tous types d'émetteurs, ainsi que pour les cycles antilégionellose (avec la sonde ECS).
- Haut Rapport de Compression pour 3 niveaux de puissance (2 niveaux de puissance pour la HRC⁷⁰ 20kW).
- Puissance modulaire : combinaison innovante de 2 compresseurs à haut rendement pour toujours ajuster l'offre à la demande.
- COP exceptionnel permettant jusqu'à 80% d'économies sur le chauffage.
- Fonctionne en thermodynamique jusqu'à -20°C d'air extérieur.

Compatible avec :

- ▶ HRC⁷⁰ 17 mono et tri
- ▶ HRC⁷⁰ 20, 25, 32 et 40kW tri V

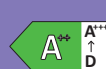

*Concerne le chauffage des locaux à un régime de 35°C. Plus d'infos en page 77.



Chauffage (radiateurs ou plancher)
1 circuit de série + 2 en option selon configuration



ECS déportée (préparateur PEJ⁽³⁾ et VS)

R290

RE 2020

TECHNOLOGIE BAS CARBONE

DISCRETION

ÉLIGIBLE AUX AIDES FINANCIÈRES



Confort & durabilité

- Silencieuse, grâce à une conception minutieuse (voir schéma p. 205).
- Découplage hydraulique du circuit PAC et chauffage.
- Évolutif aux besoins pour couvrir plusieurs circuits.
- Pilotage à distance avec la connectivité (en option).
- Appoint électrique 6kW étagé (2, 4 et 6kW) mono ou tri en option.
- Construction robuste avec une structure en panneaux acier anticorrosion et protection anti-UV, échangeur tout inox, évaporateur avec traitement anticorrosion, compresseur scroll haut rendement et fiabilité des organes électriques et électroniques.

Mise en œuvre

- Circuits indépendants - Durée de vie prolongée.
- Bouteille de découplage multifonctions de 78L pour une multitude de configurations.
- Gère jusqu'à 4 circuits directs ou 1 circuit direct et 1 circuit mélangé par vanne 3 voies.
- Pré-raccordement pour chaudière prévu.
- Évacuation des condensats prévue grâce à son orifice de raccordement vers l'arrière.
- Raccordement électrique simple et intuitif.
- Maintenance aisée, accessibilité rapide des composants.

Environnement

- Le R290 utilisé dans nos PAC est un gaz non fluoré à faible impact environnemental (PRG=3) non soumis à la F-GAS.

Économies

- Éligibles aux aides financières / Prime EDF.
- Fonctionne avec ou sans chaudière d'appoint (gaz, électricité...) selon les configurations d'installation.

(1) Selon modèles.

(2) Certification valable uniquement sur le mode chauffage.

(3) Ne concerne pas tous les PEJ.

Caractéristiques

Pompe à chaleur		HRC ⁷⁰ 17kW/3 mono	HRC ⁷⁰ 17kW/3 tri	HRC ⁷⁰ 20kW/3 tri	HRC ⁷⁰ 25kW/3 tri	HRC ⁷⁰ 32kW/3 tri	HRC ⁷⁰ 40kW tri V
Classe énergétique 35°C/55°C (De A+++ à D)		A++/A++	A++/A++	A++/A++	A++/A+	A++/A+	A++/A++
SCOP 35°C/55°C		3,85/3,2	4,2/3,19	4,18/3,3	3,83/3,04	3,85/3,09	3,9/3,25
Rendement saisonnier 35°C/55°C ETAS (ηs)	%	151%/125%	165%/125%	164%/129%	150%/119%	151%/121%	153%/127%
Puissance calorifique maxi à -7°C/35°C	kW	14	14	15,5	18,5	23	30
Puissance calorifique maxi à -7°C/65°C	kW	12	12	14,5	17,5	20,5	27,5
Puissance calorifique nominale à +7°C/35°C (EN14511)	kW	7,8	7,9	10,9	10,9	13,54	20,25
COP à +7°C/35°C nominal (EN14511)	-	4,4	4,9	4,6	4,6	4,57	4,64
Niveau de pression acoustique nominal (à 5 m directivité 2)	dB(A)	37,3	37,3	39,2	38,8	41,8	38,4
Niveau de puissance (ERP +7°C/55°C)	dB(A)	66	66	67	72	70	61
Plage d'air extérieur	°C	-20 à +40	-20 à +40	-20 à +40	-20 à +40	-20 à +40	-20 à +40
Alimentation électrique	V	230 mono	400 tri	400 tri	400 tri	400 tri	400 tri
Disjoncteur de protection	A	40 mono	16 tétrapolaire	16 tétrapolaire	20 tétrapolaire	32 tétrapolaire	32 tétrapolaire
Courbe du disjoncteur	-	D	D	D	D	D	D
Puissance électrique maxi	kVA	7,5	7,5	9,5	11,5	14,5	17,6*
Mode de régulation de la puissance	-	Vitesse fixe étagée 2 compresseurs				Vitesse fixe étagée deux compresseurs	
Étages de puissance	-	3	3	2	3	3	2
Démarrage progressif	-	oui	non	non	oui	oui	oui
Section mini de câble de puissance	mm ²	3G 10mm ²	5G 4mm ²	5G 4mm ²	5G 6mm ²	5G 6mm ²	5G 6mm ²
Dimensions (H x L x P)	mm	1713 x 1035 x 561	1713 x 1035 x 561	1713 x 1035 x 561	1713 x 1035 x 561	1713 x 1235 x 561	1545 x 1630 x 1200
Poids sans eau	kg	219	214	226	228	270	425
Débit nominal	l/h	2000	2000	2450	3000	3750	4700
Fluide frigorigène	kg	0,9	0,9	0,9	0,9	1,4	3,2
Raccordement hydraulique	mm	26/34 mâle	26/34 mâle	26/34 mâle	26/34 mâle	33/42 mâle	40/49 mâle

*PAC non gainée

Pilote		Z1
Section mini de câble de puissance	mm ²	3G 2.5 mono
Disjoncteur de protection de puissance	A	10 mono
Courbe du disjoncteur	-	C
Alimentation électrique	V	230 mono
Bouteille multifonctions	L	78
Dimensions du pilote (H x L x P) / Poids à vide du pilote	mm / kg	1512 x 410 x 536 / 50
Raccordements hydrauliques	mm	40/49 mâle
Raccordement chaudière	-	✓
Appoint électrique, alimentation séparée (optionnel)	kW	0/2/4/6kW mono ou tri
Découplage des circuits	-	✓



Schéma d'un pilote Z1

- 1 Clapet anti retour
- 2 Circulateur PAC
- 3 Vanne de barrage
- 4 Capteur de pression
- 5 Purgeur automatique
- 6 Soupape de sécurité
- 7 Clapet anti-retour
- 8 Circulateur de distribution
- 9 Bornier de raccordement
- 10 Carte de gestion des circuits
- 11 Bouteille 78L multifonctions

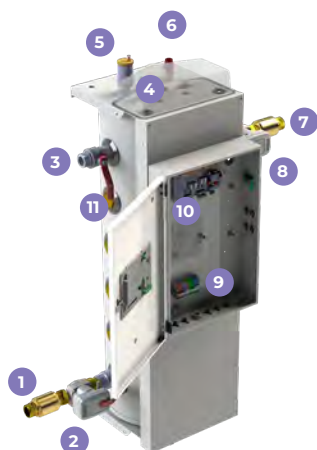

HRC⁷⁰ - Z1 MONOPAC

RÉFÉRENCES ET ACCESSOIRES

HRC⁷⁰ - Installations domestiques de 17 à 80kW, Z1, kit hydraulique

Désignation	Classe énergétique & ETAS 35°/55°C	Puissance calorifique Maxi à -7°/65°C	Référence
HRC ⁷⁰ 17kW /3 mono Z1	A ⁺ /A ⁺ 151%/125%	12 kW	151433
HRC ⁷⁰ 17kW /3 tri Z1	A ⁺ /A ⁺ 165%/125%	12 kW	151439
HRC ⁷⁰ 20kW /3 tri Z1	A ⁺ /A ⁺ 164%/129%	14,5 kW	151449
HRC ⁷⁰ 25kW /3 tri Z1	A ⁺ /A ⁺ 150%/119%	17,5 kW	151459
HRC ⁷⁰ 32kW /3 tri Z1	A ⁺ /A ⁺ 151%/121%	21 kW	151461
HRC ⁷⁰ 40kW /3 tri Z1	A ⁺ /A ⁺ 153%/127%	27,5 kW	151476



Pour un complément d'installation, voir la liste des accessoires ci-contre.

Pilotes	Page catalogue	Référence	Descriptif	Unité extérieure PAC					Unité intérieure pilote					
				Notice : se reporter au schéma, cas n°	Cordon dégivrage externe pour HRC ⁷⁰	Câble blindé 2 fils lg 20m	Câble blindé 2 fils lg 50m	Couronne 40m durite DN30 pour HRC ⁷⁰ 25/32 kW	Raccord sapin DN30 pour HRC ⁷⁰ 25/32 kW	Limiteur température plancher chauffant 65°C à réarmement manuel	Support pilote Z1 (en option)	Appoint électrique 6kW (230V/400V) pour Z1 uniquement	Sonde départ V3V pour Z1	V3V et circulateur pour plancher chauffant (non fourni)
				751004	753102	754103	754208	754210	710111	754650	754105	710158	-	
				98	98	98	98	98	98	98	98	98	98	
Radiateurs	1 circuit radiateurs	Z1	Quantité	1										
	1 circuit radiateurs + 1 circuit ECS	Z1	Quantité	4										
	2 circuits radiateurs	Z1	Quantité	3										
	2 circuits radiateurs + 1 circuit ECS	Z1	Quantité	7										
	3 circuits radiateurs	Z1	Quantité	6										
	1 circuit radiateurs + 2 circuits ECS	Z1	Quantité	8										
Plancher chauffant	1 circuit plancher chauffant	Z1	Quantité	1					x1					
	1 circuit plancher chauffant + 1 circuit ECS	Z1	Quantité	29					x1			x1	x1	
	2 circuits plancher chauffant	Z1	Quantité	3					x2					
	2 circuits plancher chauffant + 1 circuit ECS	Z1	Quantité	-	Consultez votre interlocuteur intuis									
	3 circuits plancher chauffant	Z1	Quantité	6					x3					
	1 circuit plancher chauffant + 2 circuits ECS	Z1	Quantité	-	Consultez votre interlocuteur intuis									
Radiateurs + plancher chauffant	1 circuit radiateurs + 1 circuit plancher chauffant	Z1	Quantité	28					x1			x1	x1	
	1 circuit radiateurs + 1 circuit plancher chauffant + 1 circuit ECS	Z1	Quantité	-	Consultez votre interlocuteur intuis									
Circuit ECS	1 circuit ECS	Z1	2	2										
	2 circuit ECS	Z1	2 circuits ECS	5										
	3 circuit ECS	Z1	3 circuits ECS	9										

Légende : Incompatible Recommandé Indispensable Optionnel

* Selon configuration de l'installation

** Uniquement si le circuit ECS (ou radiateurs) est raccordé sur le circuit manchons 1"1/2

Schémas de principe des solutions⁽¹⁾ : HRC⁷⁰ pilote Z1

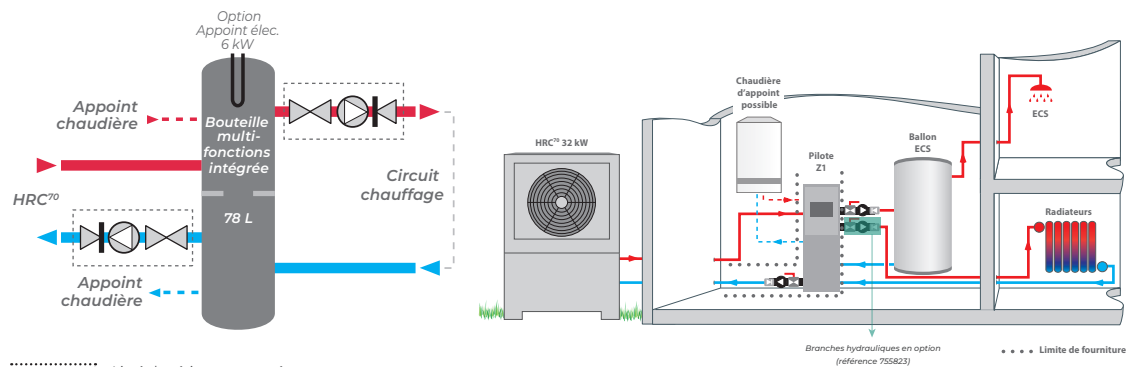

..... Livré de série, non monté

(1) Se reporter aux notices pour la géométrie des raccords.

Contrôle des circuits				Connectivité		Ballon réchauffeur sanitaire Préparateur ECS			Accessoires circuits hydrauliques	
Sonde d'ambiance avec afficheur (uniquement pour le circuit 1)	TH RNC/2 radio : thermostat d'ambiance sans fil non chronométré	Sonde ECS / piscine / cascade	Aquastat sanitaire	Passerelle Thermo-Net (uniquement avec TH RNC/2)	Kit Modbus - CET/PAC	Gamme préparateurs VS 300 à 3000L	Gamme préparateur PEJ	Appoint électrique VS	Vanne filtre 1" 1/4	Kit filtration 1" 1/4 grande capacité
751009	770001	710029	752202	770002	730078	-	-	-	710132	711000
98	98	98	98	98	98	72	-	72	98	98
		x1								
		x1								
		x2								
		x1								
Consultez votre interlocuteur intuis										
Consultez votre interlocuteur intuis										
		x1								
		x2								
		x3								

Attention : La branche hydraulique réf. **755823** pour 1 circuit de chauffage (ou ECS) est livrée de série pour l'ensemble des références équipées d'un pilote Z1 monopac, cette branche hydraulique a un débit de 5m³/heure pour une différence de pression de 5 mètres de colonne d'eau, cela correspond à une puissance équivalente de 40kW. Au delà, la pompe de circulation chauffage et (ou) ballon ECS doit être dimensionnée en conséquence des besoins (débit et perte de charge).

HRC⁷⁰ - Z1 CASCADE

Pompe à Chaleur Air/Eau monobloc haute température 70°C, pilote multifonctions et multiusages assurant chauffage et ECS.



COMPRESSEUR GARANTI 5 ANS⁽¹⁾

FABRIQUÉ EN FRANCE

« Multifonctions, multiraccords hydrauliques, un pilote pour toutes les applications gérant les puissances intermédiaires. »

Conception

- S'adapte parfaitement à une installation existante et peut se raccorder à une chaudière en place en rôle d'appoint.
- Nombreuses possibilités de raccords hydrauliques pour gérer plusieurs circuits.
- Monobloc pour une installation facilitée, simple liaison hydraulique entre la PAC et le pilote, pas de manipulation de fluide.

Destination

- Pour la maison de maître, récente, neuve RE2020, rénovation ainsi que le tertiaire et les applications industrielles.
- Convient parfaitement à un projet neuf avec un chauffage à basse température (plancher ou plafond chauffant, radiateurs basse température) ou radiateurs haute température en rénovation.
- S'installe en remplacement d'une ancienne chaudière et ne nécessite pas le remplacement des radiateurs haute température en place.

Performances

- La température d'eau est assurée jusqu'à 70°C sans appoint pour une utilisation sur tous types d'émetteurs, ainsi que pour les cycles antilégionellose (avec la sonde ECS).
- Haut Rapport de Compression pour 3 niveaux de puissance (2 niveaux de puissance pour la HRC⁷⁰ 20kW).
- Puissance modulaire : combinaison innovante de 2 compresseurs à haut rendement pour toujours ajuster l'offre à la demande.
- COP exceptionnel permettant jusqu'à 80% d'économies sur le chauffage.
- Fonctionne en thermodynamique jusqu'à -20°C d'air extérieur.

Compatible avec les cascades suivantes :

- ▶ HRC⁷⁰ 40 (2x20kW), 50 (2x25kW), 64 (2x32kW), 75 (3x25kW), 96 (3x32kW)

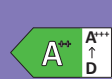

*Concerne le chauffage des locaux à un régime de 35°C. Plus d'infos en page 81.



Chauffage (radiateurs ou plancher) selon configuration



ECS déportée (préparateur PEJ et VS)



Confort & durabilité

- Silencieuse, grâce à une conception minutieuse (voir schéma p. 205).
- Découplage hydraulique du circuit PAC et chauffage.
- Évolutif aux besoins pour couvrir plusieurs circuits.
- Pilotage à distance avec la connectivité (en option).
- Appoint électrique 6kW étagé (2, 4 et 6kW) mono ou tri en option.
- Construction robuste avec une structure en panneaux acier anticorrosion et protection anti-UV, échangeur tout inox, évaporateur avec traitement anticorrosion, compresseur scroll haut rendement et fiabilité des organes électriques et électroniques.

Mise en œuvre

- Circuits indépendants - Durée de vie prolongée.
- Bouteille de découplage multifonctions de 78L pour une multitude de configurations.
- Gère jusqu'à 4 circuits directs ou 1 circuit direct et 1 circuit mélangé par vanne 3 voies.
- Pré-raccordement pour chaudière prévu.
- Évacuation des condensats prévue grâce à son orifice de raccordement vers l'arrière.
- Raccordement électrique simple et intuitif.
- Maintenance aisée, accessibilité rapide des composants.

Environnement

- Le R290 utilisé dans nos PAC est un gaz non fluoré à faible impact environnemental (PRG=3) non soumis à la F-GAS.

Économies

- Éligibles aux aides financières / Prime EDF.
- Fonctionne avec ou sans chaudière d'appoint (gaz, électricité...) selon les configurations d'installation.

(1) Compresseur garanti 5 ans sous réserve du respect des conditions de garantie stipulées dans les CGV du tarif en vigueur.

(2) Certification valable uniquement sur le mode chauffage.

Caractéristiques

Pompe à chaleur		HRC ⁷⁰ 40 kW tri Z1 Cascade (2x20)	HRC ⁷⁰ 50 kW tri Z1 Cascade (2x25)	HRC ⁷⁰ 64 kW tri Z1 Cascade (2x32)	HRC ⁷⁰ 75 kW tri Z1 Cascade (3x25)	HRC ⁷⁰ 96kW tri Z1 Cascade (3x32)
Classe énergétique 35°C/55°C (De A+++ à D)		A++ / A++	A++ / A+	A++ / A+	A++ / A+	A++ / A+
SCOP 35°C/55°C		4,18/3,3	3,83/3,04	3,85/3,09	3,83/3,04	3,85/3,09
Rendement saisonnier 35°C/55°C ETAS (ηs)	%	164% / 129%	150% / 119%	151% / 121%	150% / 119%	151% / 121%
Puissance calorifique maxi à -7°C/35°C	kW	31	37	46	55,5	69
Puissance calorifique maxi à -7°C/65°C	kW	29	35	41	52,5	61,5
Puissance calorifique nominale à +7°C/35°C (EN14511)	kW	10,9	10,9	13,54	10,9	13,54
COP à +7°C/35°C nominal (EN14511)		4,6	4,6	4,57	4,6	4,57
Niveau de puissance (ERP +7°C/55°C)	dB(A)	67	72	70	72	70
Plage d'air extérieur	°C	-20 à +40	-20 à +40	-20 à +40	-20 à +40	-20 à +40
Alimentation électrique	V	400 tri	400 tri	400 tri	400 tri	400 tri
Disjoncteur de protection	A	16 tri	20 tri	32 tri	20 tri	32 tri
Courbe du disjoncteur	-	D	D	D	D	D
Puissance électrique maxi	kVA	19	23	29	34,5	43,5
Mode de régulation de la puissance		Vitesse fixe étagée 2 compresseurs				
Étages de puissance		4	6	6	9	9
Démarrage progressif		Non	Oui	Oui	Oui	Oui
Section mini de câble de puissance	mm ²	5G 4mm ²	5G 6mm ²	5G 6mm ²	5G 6mm ²	5G 6mm ²
Dimensions (H x L x P) (Pour 1 seule PAC)	mm	1713 x 1035 x 561	1713 x 1035 x 561	1713 x 1235 x 561	1713 x 1035 x 561	1713 x 1235 x 561
Poids sans eau (Pour 1 seule PAC)	kg	226	228	270	228	270
Débit nominal (Pour 1 seule PAC)	l/h	2450	3000	3750	3000	3750
Fluide frigorigène (Pour 1 seule PAC)	kg	0,9	0,9	1,4	0,9	1,4
Raccordement hydraulique (Pour 1 seule PAC)	mm	26/34 mâle	26/34 mâle	33/42mâle	26/34 mâle	33/42mâle

Pilote		Z1 Cascade
Section mini de câble de puissance	mm ²	3G 2,5 mono
Disjoncteur de protection de puissance	A	10 mono
Courbe du disjoncteur	-	C
Alimentation électrique	V	230 mono
Bouteille multifonctions	L	78
Dimensions du pilote (H x L x P) / Poids à vide du pilote	mm /kg	1512 x 410 x 536 / 50
Raccordements hydrauliques	mm	40/49 mâle
Raccordement chaudière	-	✓
Appoint électrique, alimentation séparée (optionnel)	kW	0/2/4/6kW mono ou tri
Découplage des circuits	-	✓



Schéma du pilote Z1 Cascade

- 1 Clapet anti-retour
- 2 Circulateur PAC
- 3 Vanne de barrage
- 4 Capteur de pression
- 5 Bornier de raccordement
- 6 Carte de gestion des circuits
- 7 Bouteille 78L multifonctions

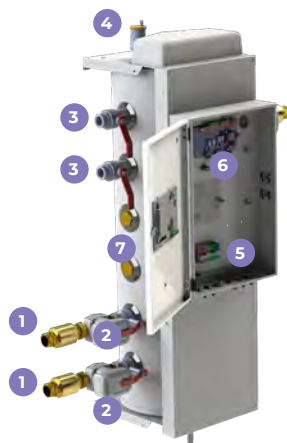

HRC⁷⁰ - Z1 CASCADE

RÉFÉRENCES ET ACCESSOIRES (1/3)

Kit HRC⁷⁰ 40 à 96 kW (selon combinaisons) + pilote Z1 cascade + kit hydraulique :

Désignation	Classe énergétique & ETAS 35°/55°C	Puissance calorifique Maxi -7°/65°C	Référence
HRC⁷⁰ 40 à 96kW - PILOTE Z1			
HRC ⁷⁰ 40kW tri V Z1 Cascade	A ⁺⁺ /A ⁺⁺ 153%/127%	29 kW	151448
HRC ⁷⁰ 50kW tri Z1 Cascade	A ⁺⁺ /A ⁺ 150%/119%	35 kW	151453
HRC ⁷⁰ 64kW tri Z1 Cascade	A ⁺⁺ /A ⁺ 151%/121%	42 kW	151462
HRC ⁷⁰ 75kW tri Z1 Cascade	A ⁺⁺ /A ⁺ 150%/119%	52,5 kW	151456
HRC ⁷⁰ 96kW tri Z1 Cascade	A ⁺⁺ /A ⁺ 151%/121%	63 kW	151463



PAC + pilote + kit hydraulique inclus
Référence 151453

Pour un complément d'installation, voir la liste des accessoires ci-contre.

Notice : se reporter au schéma, cas n°	Descriptif	Unité extérieure PAC			Unité intérieure pilote Z1		
		Cordon dégivrage externe pour HRC ⁷⁰	Câble blindé 2 fils lg 20m	Câble blindé 2 fils lg 50m	Support pilote Z1 (en option)	Limiteur température plancher chauffant 65°C à réarmement manuel	Vanne 3 voies (non fournie)
1	Référence	751004	753102	754103	754650	710111	Non fournie
2	Page catalogue	98	98	98	98	98	98

Radiateurs	Références	Désignation	Page catalogue	Quantité							
				98	98	98	98	98	98		
1 circuit radiateurs	151448	Cascade HRC 40kW/3 tri	10	Quantité	x2						
	151453	Cascade 50kW/3 tri	10	Quantité	x2						
	151462	Cascade 64kW tri	10	Quantité	x2						
	151456	Cascade HRC 75kW/3 tri	19	Quantité	x3						
	151463	Cascade 96kW tri	19	Quantité	x3						
1 circuit radiateurs + 1 circuit ECS	151448	Cascade HRC 40kW/3 tri	13	Quantité	x2						
	151453	Cascade 50kW/3 tri	13	Quantité	x2						
	151462	Cascade 64kW tri	13	Quantité	x2						
	151456	Cascade HRC 75kW/3 tri	22	Quantité	x3						
	151463	Cascade 96kW tri	22	Quantité	x3						
1 circuit radiateurs + 2 circuits ECS	151448	Cascade HRC 40kW/3 tri	17	Quantité	x2						
	151453	Cascade 50kW/3 tri	17	Quantité	x2						
	151462	Cascade 64kW tri	17	Quantité	x2						
	151456	Cascade HRC 75kW/3 tri	26	Quantité	x3						
	151463	Cascade 96kW tri	26	Quantité	x3						
2 circuits radiateurs	151448	Cascade HRC 40kW/3 tri	12	Quantité	x2						
	151453	Cascade 50kW/3 tri	12	Quantité	x2						
	151462	Cascade 64kW tri	12	Quantité	x2						
	151456	Cascade HRC 75kW/3 tri	21	Quantité	x3						
	151463	Cascade 96kW tri	21	Quantité	x3						
2 circuits radiateurs + 1 circuit ECS	151448	Cascade HRC 40kW/3 tri	16	Quantité	x2						
	151453	Cascade 50kW/3 tri	16	Quantité	x2						
	151462	Cascade 64kW tri	16	Quantité	x2						
	151456	Cascade HRC 75kW/3 tri	25	Quantité	x3						
	151463	Cascade 96kW tri	25	Quantité	x3						
3 circuits radiateurs	151448	Cascade HRC 40kW/3 tri	15	Quantité	x2						
	151453	Cascade 50kW/3 tri	15	Quantité	x2						
	151462	Cascade 64kW tri	15	Quantité	x2						
	151456	Cascade HRC 75kW/3 tri	24	Quantité	x3						
	151463	Cascade 96kW tri	24	Quantité	x3						

Légende : Incompatible Recommandé Indispensable Optionnel

Schéma de principe des solutions CASCADE⁽¹⁾: HRC⁷⁰ pilote Z1

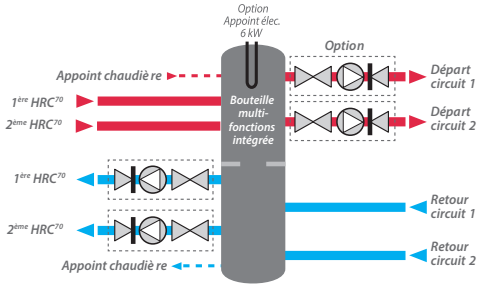

(1) Se reporter aux notices pour la géométrie des raccords.

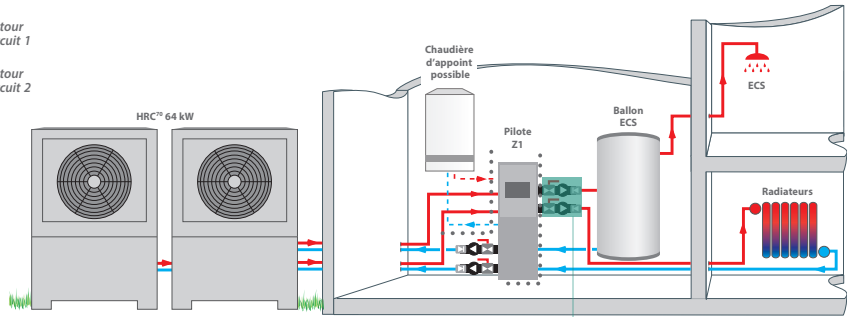

	Circuits additionnels	Contrôle des circuits					Connectivité		Ballon réchauffeur sanitaire Préparateur ECS		
		Sonde d'ambiance avec afficheur uniquement pour le circuit 1	TH RNC/2 radio thermostat d'ambiance sans fil non chronoproporionnel	Sonde ECS / piscine / cascade	Aquastat sanitaire	Sonde départ V3V pour Z1	Passerelle Thermo-Net (uniquement avec TH RNC/2)	Kit Modbus CET/PAC	PEJ 200	PEJ 270	Préparateur VS 300 à 3000L
Collecteur (non fourni) Appoint électrique 6kW (230V/400V)	Branche hydraulique AUTO Z5-12S-150	751009	770001	710029	752202	710158	770002	730078	-	-	-
754105	755823	98	98	98	98	98	98	98	-	-	72
98	x1										
	x1										
	x1										
	x1										
	x1										
	x2			x1							
	x2			x1							
	x2			x1							
	x2			x1							
	x2			x1							
	x3			x2							
	x3			x2							
	x3			x2							
	x3			x2							
	x3			x2							
	x2										
	x2										
	x2										
	x2										
	x2										
	x3			x1							
	x3			x1							
	x3			x1							
	x3			x1							
	x3			x1							
	x3										
	x3										
	x3										
	x3										
	x3										

Attention : installer un relai entre la carte de régulation et le circulateur lorsque celui-ci n'est pas celui fourni dans la branche auto Réf. : 755823



HRC⁷⁰ - Z1 CASCADE

RÉFÉRENCES ET ACCESSOIRES (2/3)



PAC + pilote + kit hydraulique inclus
Référence 151453

Pour un complément d'installation, voir la liste des accessoires ci-contre.

	Référence	Désignation	Notice : se reporter au schéma, cas n°	Descriptif	Unité extérieure PAC			Unité intérieure pilote Z1			
					Cordon dégivrage externe pour HRC ⁷⁰	Câble blindé 2 fils lg 20m	Câble blindé 2 fils lg 50m	Support pilote Z1 (en option)	Limiteur température plancher chauffant 65°C à réarmement manuel	Vanne 3 voies (non fournie)	
					Référence	Référence	Référence	Référence	Référence	Référence	
					751004	753102	754103	754650	710111	Non fournie	
				Page catalogue	98	98	98	98	98	98	
Plancher chauffant	1 circuit plancher chauffant	151448	Cascade HRC 40kW/3 tri	10	Quantité	x2			x1		
		151453	Cascade 50kW/3 tri	10	Quantité	x2			x1		
		151462	Cascade 64kW tri	10	Quantité	x2			x1		
		151456	Cascade HRC 75kW/3 tri	19	Quantité	x3			x1		
		151463	Cascade 96kW tri	19	Quantité	x3			x1		
	1 circuit plancher chauffant + 1 circuits ECS	151448	Cascade HRC 40kW/3 tri	31	Quantité	x2				x1	x1
		151453	Cascade 50kW/3 tri	31	Quantité	x2				x1	x1
		151462	Cascade 64kW tri	31	Quantité	x2				x1	x1
		151456	Cascade HRC 75kW/3 tri	33	Quantité	x3				x1	x1
		151463	Cascade 96kW tri	33	Quantité	x3				x1	x1
	1 circuit plancher chauffant + 2 circuits ECS	151448	Cascade HRC 40kW/3 tri		Quantité	x2					
		151453	Cascade 50kW/3 tri		Quantité	x2					
		151462	Cascade 64kW tri		Quantité	x2					
		151456	Cascade HRC 75kW/3 tri		Quantité	x3					
		151463	Cascade 96kW tri		Quantité	x3					
	2 circuits plancher chauffant	151448	Cascade HRC 40kW/3 tri	12	Quantité	x2				x2	
		151453	Cascade 50kW/3 tri	12	Quantité	x2				x2	
		151462	Cascade 64kW tri	12	Quantité	x2				x2	
		151456	Cascade HRC 75kW/3 tri	21	Quantité	x3				x2	
		151463	Cascade 96kW TRI	21	Quantité	x3				x2	
2 circuits plancher chauffant + 1 circuit ECS	151448	Cascade HRC 40kW/3 tri		Quantité	x2						
	151453	Cascade 50kW/3 tri		Quantité	x2						
	151462	Cascade 64kW tri		Quantité	x2						
	151456	Cascade HRC 75kW/3 tri		Quantité	x3						
	151463	Cascade 96kW tri		Quantité	x3						

Légende : Incompatible Recommandé Indispensable Optionnel

		Circuits additionnels	Contrôle des circuits					Connectivité		Ballon réchauffeur sanitaire Préparateur ECS		
Collecteur (non fourni)	Appoint électrique 6kW (230V/400V)	Branche hydraulique AUTO 25-125-130	Sonde d'ambiance avec afficheur uniquement pour le circuit 1	THRNC/2 radio thermostat d'ambiance sans fil non chronoproporctionnel	Sonde ECS / piscine / cascade	Aquastat sanitaire	Sonde départ V3V pour Z1	Passerelle Thermo-Net (uniquement avec THRNC /2)	Kit Modbus CET/PAC	Gamme PEJ 200 270	Préparateur VS 300 à 3000L	Appoint élec VS et PEJ
Non fourni	754105	755823	751009	770001	710029	752202	710158	770002	730078	-	-	-
98	98	98	98	98	98	98	98	98	98	-	72	72
		x1										
		x1										
		x1										
		x1										
		x1			x1		x1					
		x1			x1		x1					
		x1			x1		x1					
		x1			x1		x1					
		x1			x1		x1					
Consulter votre interlocuteur intuis												
		x2										
		x2										
		x2										
		x2										
		x2										
Consulter votre interlocuteur intuis												

Attention : installer un relai entre la carte de régulation et le circulateur lorsque celui-ci n'est pas celui fourni dans la branche auto Réf. : 755823

HRC⁷⁰ - Z1 CASCADE

RÉFÉRENCES ET ACCESSOIRES (3/3)



Pour un complément d'installation, voir la liste des accessoires ci-contre.

	Références	Désignation	Notice : se reporter au schéma, cas n°	Descriptif	Unité extérieure PAC			Unité intérieure pilote Z1				
					Cordon dégivrage externe pour HRC ⁷⁰	Câble blindé 2 fils lg 20m	Câble blindé 2 fils lg 50m	Support pilote Z1 (en option)	Limiteur température pré-régulé à 65°C à réarmement manuel	Vanne 3 voies (non fournie)		
					Référence	751004	753102	754103	754650	710111	Non fournie	
Page catalogue	98	98	98	98	98	98						
Radiateurs + plancher chauffant	1 circuit radiateurs + 1 circuit plancher chauffant	151448	Cascade HRC 40kW/3 tri	30	Quantité	x2				x1	x1	
		151453	Cascade 50kW /3 tri	30	Quantité	x2				x1	x1	
		151462	Cascade 64kW tri	30	Quantité	x2				x1	x1	
		151456	Cascade HRC 75kW /3 tri	32	Quantité	x3				x1	x1	
		151463	Cascade 96kW tri	32	Quantité	x3				x1	x1	
	1 circuit radiateurs + 1 circuit plancher chauffant + 1 circuit ECS	151448	Cascade HRC 40kW/3 tri		Quantité	x2						
		151453	Cascade 50kW /3 tri		Quantité	x2						
		151462	Cascade 64kW tri		Quantité	x2						
		151456	Cascade HRC 75kW /3 tri		Quantité	x3						
		151463	Cascade 96kW tri		Quantité	x3						
	1 circuit plancher chauffant + 1 circuit ECS	151448	Cascade HRC 40kW/3 tri		Quantité	x2						
		151453	Cascade 50kW /3 tri		Quantité	x2						
		151462	Cascade 64kW tri		Quantité	x2						
		151456	Cascade HRC 75kW /3 tri		Quantité	x3						
		151463	Cascade 96kW tri		Quantité	x3						
2 circuit radiateurs + 1 circuit plancher chauffant	151448	Cascade HRC 40kW/3 tri		Quantité	x2							
	151453	Cascade 50kW /3 tri		Quantité	x2							
	151462	Cascade 64kW tri		Quantité	x2							
	151456	Cascade HRC 75kW /3 tri		Quantité	x3							
	151463	Cascade 96kW tri		Quantité	x3							

Circuit ECS	1 circuit ECS	151448	Cascade HRC 40kW/3 tri	11	Quantité	x2					
		151453	Cascade 50kW/3 tri	11	Quantité	x2					
		151462	Cascade 64kW tri	11	Quantité	x2					
		151456	Cascade HRC 75kW/3 tri	20	Quantité	x3					
		151463	Cascade 96kW tri	20	Quantité	x3					
	2 circuit ECS	151448	Cascade HRC 40kW/3 tri	14	Quantité	x2					
		151453	Cascade 50kW/3 tri	14	Quantité	x2					
		151462	Cascade 64kW tri	14	Quantité	x2					
		151456	Cascade HRC 75kW/3 tri	23	Quantité	x3					
		151463	Cascade 96kW tri	23	Quantité	x3					
	3 circuit ECS	151448	Cascade HRC 40kW/3 tri	18	Quantité	x2					
		151453	Cascade 50kW/3 tri	18	Quantité	x2					
		151462	Cascade 64kW tri	18	Quantité	x2					
		151456	Cascade HRC 75kW/3 tri	27	Quantité	x3					
		151463	Cascade 96kW tri	27	Quantité	x3					

Légende : ■ Incompatible ■ Recommandé ■ Indispensable □ Optionnel

Collecteur (non fourni)	Appoint électrique 6kW (230V/400V)	Circuits additionnels	Contrôle des circuits					Connectivité		Ballon réchauffeur sanitaire Préparateur ECS		
			Sonde d'ambiance avec afficheur uniquement pour le circuit 1	TH RNC/2 radio : thermostat d'ambiance sans fil non chronoproporctionnel	Sonde ECS / piscine / cascade	Aquastat sanitaire	Sonde départ vanne 3 voies pour Z1	Passerelle Thermo- Net (uniquement avec TH RNC /2)	Kit Modbus CET/PAC	Gamme PEJ 200 Z70	Préparateur VS 300 à 3000L	Appoint élec VS et PEJ
Non fourni	754105	755823	751009	770001	710029	752202	710158	770002	730078	-	-	-
98	98	98	98	98	98	98	98	98	98	-	72	72
		x1					x1					
		x1					x1					
		x1					x1					
		x1					x1					
		x1					x1					

Consulter votre interlocuteur intuis

Consulter votre interlocuteur intuis

Consulter votre interlocuteur intuis

		x1					x1					
		x1					x1					
		x1					x1					
		x1					x1					
		x1					x1					
		x2					x2					
		x2					x2					
		x2					x2					
		x2					x2					
		x2					x2					
		x2					x2					
		x3					x3					
		x3					x3					
		x3					x3					
		x3					x3					
		x3					x3					

Attention : installer un relai entre la carte de régulation et le circulateur lorsque celui-ci n'est pas celui fourni dans la branche auto Réf. : 755823

HRC⁷⁰ - Z2 MONOPAC

Nouveau

Pompe à Chaleur Air/Eau Monobloc
Haute température 70°C, pilote
multifonctions assurant chauffage et
ECS



COP NORMATIF
de 4,2



Pilote Z2 monopac compatible avec :

► HRC⁷⁰ 80kW tri V



*Concerne le chauffage des locaux à un régime de 35°C. Plus d'infos en page 89.



Chauffage
(radiateurs ou plancher/
plafond)
selon configuration



ECS déportée
(préparateur VS)

R290

RE
2020

TECHNOLOGIE
BAS
CARBONE

DISCRÉTION

ÉLIGIBLE AUX
AIDES
FINANCIÈRES



« Simplicité et modularité pour des installations complexes, pilote idéal pour le petit collectif et le tertiaire »

Conception

- Régulation indépendante fixée au mur.
- S'adapte parfaitement à une installation existante. Peut se raccorder à une chaudière qui prend alors le rôle d'appoint.
- Nombreuses possibilités de raccordements hydrauliques pour gérer plusieurs circuits.
- Monobloc pour une installation facilitée, simple liaison hydraulique entre la PAC et le pilote, pas de manipulation de fluide.

Destination

- Pour le résidentiel collectif, récent, neuf RE2020, RE2020/25, et en projet de rénovation ainsi que pour le tertiaire et les applications industrielles.
- S'adapte à tous les émetteurs, haute, moyenne, basse température.

Performances

- La température d'eau est assurée jusqu'à 70°C sans appoint pour une utilisation sur tous types d'émetteurs, ainsi que pour les cycles antilégionellose (avec la sonde ECS).
- Haut Rapport de Compression pour 2 niveaux de puissance
- Puissance modulaire : combinaison innovante de 2 compresseurs à haut rendement pour toujours ajuster la puissance aux besoins et aux conditions extérieures.
- COP exceptionnel permettant jusqu'à 80% d'économies sur le chauffage.
- Fonctionne en thermodynamique jusqu'à -20°C d'air extérieur.

Confort & durabilité

- Discrète grâce à une conception minutieuse, deux compresseurs spiro-orbitaux montés sur plots anti-vibratiles. Pavillon profilé anti-bruit pour un meilleur rendement aéraulique du ventilateur. 4 pieds amortisseurs réglables sous le socle. Isolation phonique du compartiment du compresseur.
- Découplage hydraulique des circuits PAC et émetteurs.
- Pilotage à distance grâce à la connectivité (en option).
- Cuve tampon de 200 L.
- Construction robuste avec une structure en panneaux acier anticorrosion et protection anti-UV, échangeur tout inox, évaporateur avec traitement anti-corrosion, compresseur scroll haut rendement et fiabilité des organes électriques et électroniques.

Mise en œuvre

- Circuits indépendants – Durée de vie prolongée.
- Multifonctions gérant : circuits de chauffage, préparateur ECS et appoint chaudière.
- Pré-raccordement intégré pour deuxième circuit.
- Solution d'intégration pour chaque bâtiment.
- Raccordement électrique simple et intuitif.
- Maintenance aisée, tout est accessible rapidement.

Environnement

- Le R290 utilisé dans nos PAC est un gaz non fluoré à faible impact environnemental (PRG=3) non soumis à la F-GAS.

Économies

- Éligible aux aides financières.
- Fonctionne avec ou sans appoint (gaz, électricité...) selon les configurations d'installation.

⁽¹⁾certification valable uniquement sur le mode chauffage

Caractéristiques

Pompe à chaleur		HRC ⁷⁰ 80kW tri V
Classe énergétique 35/55°C (De A+++ à D)		A+ / A+
SCOP 35/55°C		3,52 / 2,96
Rendement saisonnier 35°C/55°C - ETAS (ηs)	%	138% / 115%
Puissance calorifique maxi à -7°C/35°C	kW	54
Puissance calorifique maxi à -7°C/65°C	kW	51
Puissance calorifique nominale à +7°C/35°C (EN14511)	kW	45,92
COP à +7°C/35°C nominal (EN14511)	-	4,2
Niveau de pression acoustique nominal (à 5m de directivité 2)	dB(A)	39,5
Niveau de puissance (ERP +7°C/55°C)	dB(A)	71
Plage d'air extérieur	°C	-20 à +40
Alimentation électrique	V	400 tri
Disjoncteur de protection	A	63 tétrapolaire*
Courbe du disjoncteur	-	D
Puissance électrique maxi	kVA	43,1*
Mode de régulation de la puissance	-	Variable
Étages de puissance	-	2
Démareur progressif	-	Oui
Section mini de câble de puissance	mm ²	5G 16 mm ² **
Dimension (HxLxP)	mm	1545 x 2700 x 1200
Poids sans eau	kg	645
Débit d'eau nominal	l/h	11000
Fluide frigorigène	kg	4,5
Raccordement hydraulique	mm	40/49 mâle

*PAC non gainée - ** Les sections données sont indicatives. Elles doivent être vérifiées et adaptées si besoin selon les conditions d'installation et en fonction des normes en vigueur. Si la longueur du câble excède 15m ou si le réseau est susceptible d'accuser des baisses de tension supérieures à 10V, utiliser un câble de section supérieure.

Caractéristiques

Pilote		Z2
Section mini de câble de puissance	mm ²	3G 1,5 mono
Disjoncteur de protection de puissance	A	2 mono
Courbe du disjoncteur	-	C
Alimentation électrique	V	230 mono
Dimensions du pilote (H x L x P) / Poids	mm/kg	Boitier de régulation : 629x455x171 / 9 Cuve 200L : 1422x775 ø610 / 81
Raccordements hydrauliques	mm	4x 66/76 - 4x 40/49
Raccordement chaudière	-	✓
Appoint électrique	kW	X
Découplage des circuits	-	✓



Schéma du pilote Z2

- 1 Purgeur automatique
- 2 Soupape de sécurité
- 3 Capteur de pression
- 4 Sonde de température
- 5 Ballon 200L multifonctions
- 6 Vanne de barrage
- 7 Vanne de vidange
- 8 Bornier de raccordement
- 9 Carte de gestion des circuits



HRC⁷⁰ - Z2 MONOPAC

RÉFÉRENCES ET ACCESSOIRES

HRC⁷⁰ - Installations domestiques de 17 à 80kW, Z2, kit hydraulique

Désignation	Classe énergétique & ETAS 35°/55°C	Puissance calorifique Maxi à -7°/65°C	Référence
HRC ⁷⁰ 80kW /3 tri Z2	A+/A* 157%/127%	51 kW	151330

				Unité extérieure PAC			Unité intérieure pilote		
				Cordon dégivrage externe pour HRC ⁷⁰	Câble blindé 2 fils lg 20m	Câble blindé 2 fils lg 50m	Limiteur température plancher chauffant 65°C à réarmement manuel	Sonde départ V3V pour Z2	V3V et circulateur pour plancher chauffant (non fourni)
				751004	753102	754103	710111	710158	-
Pilotes				98	98	98	98	98	98
Page catalogue				98	98	98	98	98	98
Radiateurs	1 circuit radiateurs	Z2	Quantité						
	1 circuit radiateurs + 1 circuit ECS	Z2	Quantité						
	2 circuits radiateurs	Z2	Quantité						
	2 circuits radiateurs + 1 circuit ECS	Z2	Quantité						
	3 circuits radiateurs	Z2	Quantité						
	1 circuit radiateurs + 2 circuits ECS	Z2	Quantité						
Plancher chauffant	1 circuit plancher chauffant	Z2	Quantité				x1		
	1 circuit plancher chauffant + 1 circuit ECS	Z2	Quantité				x1	x1	x1
	2 circuits plancher chauffant	Z2	Quantité				x2		
	3 circuits plancher chauffant	Z2	Quantité				x3		
Radiateurs + Plancher chauffant	1 circuit radiateurs + 1 circuit plancher chauffant	Z2	Quantité				x1	x1	x1
Circuit ECS	1 circuit ECS	Z2	2						
	2 circuit ECS	Z2	2 circuits ECS						
	3 circuit ECS	Z2	3 circuits ECS						

Légende : Incompatible Recommandé Indispensable Optionnel

* Selon configuration de l'installation
** Uniquement si le circuit ECS (ou radiateurs) est raccordé sur le circuit manchons 1"1/2

Schémas de principe des solutions⁽¹⁾ : HRC²⁰ pilote Z2

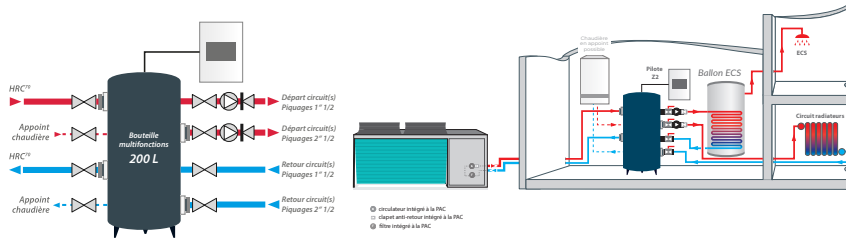

(1) Se reporter aux notices pour la géométrie des raccords.

Collecteurs	Circuits additionnels		Contrôle des circuits				Connectivité		Ballon réchauffeur sanitaire Préparateur ECS			Accessoires circuits hydrauliques	
	755823	755843	751009	770001	710029	752202	770002	730078	-	-	-	710132	711000
-	98	98	98	98	98	98	98	98	72	-	72	98	98
x1													
x1					x1								
x1					x1								
x1					x2								
					x1								
x1													
					x1								
					x2								
x1					x3								

Attention : La branche hydraulique réf. **755823** pour 1 circuit de chauffage (ou ECS) est livrée de série pour l'ensemble des références équipées d'un pilote Z1 monopac, cette branche hydraulique a un débit de 5m³/heure pour une différence de pression de 5 mètres de colonne d'eau, cela correspond à une puissance équivalente de 40kW. Au delà, la pompe de circulation chauffage et (ou) ballon ECS doit être dimensionnée en conséquence des besoins (débit et perte de charge).

HRC⁷⁰ - Z2 CASCADE

Nouveau

Pompe à Chaleur Air/Eau
Monobloc Haute température
70°C, pilote multifonctions
assurant chauffage et ECS



COP NORMATIF
JUSQU'À 4,6⁽²⁾



« Simplicité et modularité pour des installations complexes, pilote idéal pour le petit collectif et le tertiaire »

Pilote Z2 cascade compatible avec :

- ▶ HRC 80kW (2x40kW), 120 (3x40), 160 (2x80)



*Concerne le chauffage des locaux à un régime de 35°C pour les PAC de 40kW. Plus d'infos en page 93.



Chauffage
(radiateurs ou plancher)
selon configuration



ECS déportée
(préparateur VS)

R290

RE
2020

TECHNOLOGIE
BAS
CARBONE

DISCRÉTION

ÉLIGIBLE AUX
AIDES
FINANCIÈRES



Conception

- Régulation indépendante pouvant être fixée au mur.
- S'adapte parfaitement à une installation existante et peut se raccorder à une chaudière en place en rôle d'appoint.
- Nombreuses possibilités de raccordements hydrauliques pour gérer plusieurs circuits.
- Monobloc pour une installation facilitée, simple liaison hydraulique entre la PAC et le pilote, pas de manipulation de fluide.

Destination

- Pour le résidentiel collectif, récent, neuf RE2020, RE2020/25, et en projet de rénovation ainsi que pour des applications en tertiaire et industrie.
- S'adapte à tous les émetteurs, haute, moyenne, basse température
- S'installe en remplacement ou accompagnement d'une ancienne chaudière en plaçant celle-ci en rôle d'appoint (hybridation de l'installation).

Performances

- La température d'eau est assurée jusqu'à 70°C sans appoint pour une utilisation sur tous types d'émetteurs, ainsi que pour les cycles antilégionellose.
- Haut Rapport de Compression pour 3 niveaux de puissance
- Puissance modulaire : combinaison innovante de 2 compresseurs à haut rendement pour toujours ajuster la puissance aux besoins et aux conditions extérieures.
- COP exceptionnel permettant jusqu'à 80% d'économies sur le chauffage.
- Fonctionne en thermodynamique jusqu'à -20°C d'air extérieur.

Confort & durabilité

- Discrète, grâce à une conception minutieuse (voir schéma p.205), deux compresseurs spiro-orbitaux montés sur plots anti-vibratiles. Pavillon profilé anti-bruit pour un meilleur rendement aéraulique du ventilateur. 4 pieds amortisseurs réglables sous le socle. Isolation phonique du compartiment du compresseur.
- Découplage hydraulique du circuit PAC et Chauffage.
- Pilotage à distance grâce à la connectivité (en option).
- Cuve tampon de 200 L.
- Construction robuste avec une structure en panneaux acier anticorrosion et protection anti-UV, échangeur tout inox, évaporateur avec traitement anti-corrosion, compresseur scroll haut rendement et fiabilité des organes électriques et électroniques.

Mise en œuvre

- Circuits indépendants – Durée de vie prolongée.
- Multifonctions gérant : circuits de chauffage, préparateur ECS et appoint chaudière.
- Pré-raccordement intégré pour deuxième circuit.
- Solution d'intégration pour chaque bâtiment.
- Raccordement électrique simple et intuitif.
- Maintenance aisée, tout est accessible rapidement.

Environnement

- Le R290 utilisé dans nos PAC est un gaz non fluoré à faible impact environnemental (PRG=3) non soumis à la F-GAS.

Économies

- Éligible aux aides financières.
- Fonctionne avec ou sans appoint (gaz, électricité...) selon les configurations d'installation.

⁽¹⁾certification valable uniquement sur le mode chauffage
⁽²⁾selon modèles

Caractéristiques

Pompe à chaleur		HRC ⁷⁰ 80kW tri V Z2 Cascade (2x40)	HRC ⁷⁰ 120kW tri V Z2 Cascade (3x40)	HRC ⁷⁰ 160kW tri V Z2 Cascade (2x80)
Classe énergétique 35/55°C (De A+++ à D)		A++ / A++	A++ / A++	A+ / A+
SCOP 35/55°C		3,9/3,25	3,9/3,25	-
Rendement saisonnier 35°C/55°C - ETAS (ηs)	%	153% / 127%	153% / 127%	138% / 115%
Puissance calorifique maxi à -7°C/35°C	kW	60	90	108
Puissance calorifique maxi à -7°C/65°C	kW	55	82,5	103
Puissance calorifique nominale à +7°C/35°C (EN14511)	kW	20,25	20,25	45,92
COP à +7°C/35°C nominal (EN14511)	-	4,64	4,64	4,2
Plage d'air extérieur	°C	-20 à +40	-20 à +40	-20 à +40
Alimentation électrique	V	400 tri	400 tri	400 tri
Disjoncteur de protection	A	32 tétrapolaire*	32 tétrapolaire	63 tétrapolaire*
Courbe du disjoncteur	-	D	D	D
Puissance électrique maxi	kVA	35,2*	52,8*	86,2*
Mode de régulation de la puissance	-	Vitesse fixe étagée 2 compresseurs		
Étages de puissance	-	4	6	4
Démareur progressif	-	Oui	Oui	Oui
Section mini de câble de puissance	mm ²	5G 6 mm ² **	5G 6 mm ² **	5G 16 mm ² **
Dimension (HxLxP) (Pour 1 PAC)	mm	1545 x 1630 x 1200	1545 x 1630 x 1200	1545 x 2700 x 1200
Poids sans eau (Pour 1 PAC)	kg	425	425	645
Débit d'eau nominal (Pour 1 PAC)	l/h	4700	4700	11000
Fluide frigorigène (Pour 1 PAC)	kg	3,2	3,2	4,5
Raccordement hydraulique (Pour 1 PAC)	mm	40/49 mâle	40/49 mâle	40/49 mâle

*PAC non gainée - ** Les sections données sont indicatives. Elles doivent être vérifiées et adaptées si besoin selon les conditions d'installation et en fonction des normes en vigueur. Si la longueur du câble excède 15m ou si le réseau est susceptible d'accuser des baisses de tension supérieures à 10V, utiliser un câble de section supérieure.

Caractéristiques

Pilote	Z2
Section mini de câble de puissance	mm ² 3G 1,5 mono
Disjoncteur de protection de puissance	A 2 mono
Courbe du disjoncteur	- C
Alimentation électrique	V 230 mono
Dimensions du pilote (H x L x P) / Poids	mm/kg Boitier de régulation : 629x455x171 / 9 Cuve 200L : 1422x752 ø600 / 81
Raccordements hydrauliques	mm 4x 66/76 - 4x 40/49
Raccordement chaudière	- ✓
Appoint électrique	kW X
Découplage des circuits	- ✓



Schéma du pilote Z2 cascade

- 1 Purgeur automatique
- 2 Soupape de sécurité
- 3 Capteur de pression
- 4 Sonde de température
- 5 Ballon 200L multifonctions
- 6 Vanne de barrage
- 7 Vanne de vidange
- 8 Bornier de raccordement
- 9 Carte de gestion des circuits



HRC⁷⁰ – Z2 CASCADE

RÉFÉRENCES ET ACCESSOIRES

Kit HRC⁷⁰ cascade 80 à 160 kW + pilote Z2 cascade + kit hydraulique

HRC ⁷⁰ 80 à 160kW - Pilote Z2	Classe énergétique & ETAS 35°/55°	Puissance calorifique Maxi à -7°/65°C	Référence
HRC ⁷⁰ 80kW tri V Z2 cascade (2x40 kW)	A++ / A++ 153%/127%	55 kW	151310
HRC ⁷⁰ 120kW tri V Z2 cascade (3x40 kW)	A++/A++ 153%/127%	82,5 kW	151312
HRC ⁷⁰ 160kW tri V Z2 cascade (2x80 kW)	A++/A++ 157%/127%	102 kW	151331

PAC + pilote + kit hydraulique inclus + collecteur
Référence 151310



Pour un complément d'installation, voir la liste des accessoires ci-contre.

Descriptif	Unité extérieure PAC			Unité intérieure pilote Z2 Cascade	
	Cordon de dégivrage externe pour HRC ⁷⁰	Câble blindé 2 fils lg 20m	Câble blindé 2 fils lg 50m	Limiteur de température plancher chauffant 65°C à réarmement manuel	Sonde départ VSZ pour pilote Z2
Référence	751004	753102	754103	710111	710158

Radiateurs	Ref.	Désignation	Page catalogue	98	98	98	98	98
	1 circuit radiateurs	151310	Cascade HRC 80 kW V TRI Z2	Quantité	x2			
151312		Cascade HRC 120 kW V TRI Z2	Quantité	x3				
151331		Cascade HRC 160 kW V TRI Z2	Quantité	x2				
1 circuit radiateurs + 1 circuit ECS	151310	Cascade HRC 80 kW V TRI Z2	Quantité	x2				
	151312	Cascade HRC 120 kW V TRI Z2	Quantité	x3				
	151331	Cascade HRC 160 kW V TRI Z2	Quantité	x2				
2 circuits radiateurs	151310	Cascade HRC 80 kW V TRI Z2	Quantité	x2				
	151312	Cascade HRC 120 kW V TRI Z2	Quantité	x3				
	151331	Cascade HRC 160 kW V TRI Z2	Quantité	x2				
3 circuits radiateurs	151310	Cascade HRC 80 kW V TRI Z2	Quantité	x2				
	151312	Cascade HRC 120 kW V TRI Z2	Quantité	x3				
	151331	Cascade HRC 160 kW V TRI Z2	Quantité	x2				
2 circuits radiateurs + 1 circuit ECS	151310	Cascade HRC 80 kW V TRI Z2	Quantité	x2				
	151312	Cascade HRC 120 kW V TRI Z2	Quantité	x3				
	151331	Cascade HRC 160 kW V TRI Z2	Quantité	x2				
1 circuit radiateurs + 2 circuits ECS	151310	Cascade HRC 80 kW V TRI Z2	Quantité	x2				
	151312	Cascade HRC 120 kW V TRI Z2	Quantité	x3				
	151331	Cascade HRC 160 kW V TRI Z2	Quantité	x2				

Légende : ■ Incompatible ■ Recommandé ■ Indispensable ■ Optionnel

Attention : si utilisation d'un autre Circulateur en départ circuit que celui fournit dans la réf 755823, relayer la sortie circulateur

Schémas de principe des solutions cascade⁽¹⁾ : HRC⁷⁰ pilote Z2

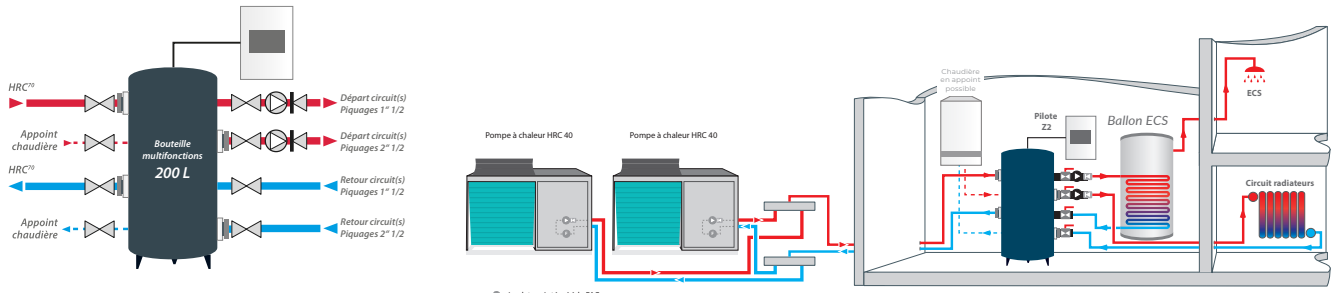

(1) Se reporter aux notices pour la géométrie des raccords.

- ⊙ circulateur intégré à la PAC
- ⊞ clapet anti-retour intégré à la PAC
- ⊙ filtre intégré à la PAC

Unité intérieure pilote Z2 Cascade		Circuits additionnels		Contrôle des circuits				Connectivité		Ballon réchauffeur sanitaire / Préparateur ECS	
V3V et circulateur pour plancher chauffant (Non fournis)	Collecteur (non fourni)	Branche hydraulique AUTO 25-125-130 : Sur circuit avec manchons 1 1/2" OU Sur circuit avec brides 2 1/2" en association avec l'accessoire Réf. 755843	Bride DN65 taraudée DN40	Sonde d'ambiance avec afficheur (Uniquement pour circuit 1)	TH RNC/2 radio : thermostat d'ambiance sans fil non chronoprotionnel	Sonde ECS, piscine ou cascade	Aquastat sanitaire	Passerelle Thermo-Net (Uniquement THNRC/2)	Kit Modbus - CET/PAC	Gamme VS 300 à 3000 L	Appoint élec VS
-	755815 755816 755817 755818	755823	755843	751009	770001	710029	752202	770002	730078	-	-
98	98	98	98	98	98	98	98	98	98	72	72
						x1					
						x1					
						x1					
						x1					
						x1					
						x1					
						x2					
						x2					
						x2					



HRC⁷⁰ – Z2 CASCADE

RÉFÉRENCES ET ACCESSOIRES (suite)

PAC + pilote + kit hydraulique inclus + collecteur
Référence 151310



Pour un complément d'installation, voir la liste des accessoires ci-contre.

Descriptif	Unité extérieure PAC			Unité intérieure pilote Z2 Cascade	
	Cordon de dégivrage externe pour HRC ⁷⁰	Câble blindé 2 fils lg 20m	Câble blindé 2 fils lg 50m	Limiteur de température plancher chauffant 65°C à réglage manuel	Sonde départ V3V pour pilote Z2
Référence	751004	753102	754103	710111	710158

Plancher chauffant	Ref.	Désignation	Page catalogue	98	98	98	98	98
				Quantité	Quantité	Quantité	Quantité	Quantité
1 circuit plancher	151310	Cascade HRC 80 kW V TRI Z2	Quantité	x2			x1	
	151312	Cascade HRC 120 kW V TRI Z2	Quantité	x3			x1	
	151331	Cascade HRC 160 kW V TRI Z2	Quantité	x2			x1	
2 circuits plancher	151310	Cascade HRC 80 kW V TRI Z2	Quantité	x2			x2	
	151312	Cascade HRC 120 kW V TRI Z2	Quantité	x3			x2	
	151331	Cascade HRC 160 kW V TRI Z2	Quantité	x2			x2	
1 circuit plancher + 1 circuit ECS	151310	Cascade HRC 80 kW V TRI Z2	Quantité	x2			x1	x1
	151312	Cascade HRC 120 kW V TRI Z2	Quantité	x3			x1	x1
	151331	Cascade HRC 160 kW V TRI Z2	Quantité	x2			x1	x1
3 circuits plancher chauffant	151310	Cascade HRC 80 kW V TRI Z2	Quantité	x2			x3	
	151312	Cascade HRC 120 kW V TRI Z2	Quantité	x3			x3	
	151331	Cascade HRC 160 kW V TRI Z2	Quantité	x2			x3	

Radiateur + plancher chauffant	Ref.	Désignation	Page catalogue	98	98	98	98	98				
				Quantité	Quantité	Quantité	Quantité	Quantité				
				1 circuit radiateurs + 1 circuit plancher	151310	Cascade HRC 80 kW V TRI Z2	Quantité	x2			x1	x1
					151312	Cascade HRC 120 kW V TRI Z2	Quantité	x3			x1	x1
151331	Cascade HRC 160 kW V TRI Z2	Quantité	x2				x1	x1				

ECS	1 circuits ECS	151310	Cascade HRC 80 kW V TRI Z2	Quantité	x2				
		151312	Cascade HRC 120 kW V TRI Z2	Quantité	x3				
		151331	Cascade HRC 160 kW V TRI Z2	Quantité	x2				
	2 circuits ECS	151310	Cascade HRC 80 kW V TRI Z2	Quantité	x2				
		151312	Cascade HRC 120 kW V TRI Z2	Quantité	x3				
		151331	Cascade HRC 160 kW V TRI Z2	Quantité	x2				
	3 circuits ECS	151310	Cascade HRC 80 kW V TRI Z2	Quantité	x2				
		151312	Cascade HRC 120 kW V TRI Z2	Quantité	x3				
		151331	Cascade HRC 160 kW V TRI Z2	Quantité	x2				

Légende : Incompatible Recommandé Indispensable Optionnel

Attention : si utilisation d'un autre Circulateur en départ circuit que celui fournit dans la réf 755823, relayer la sortie circulateur

Unité intérieure pilote Z2 Cascade		Circuits additionnels		Contrôle des circuits				Connectivité		Ballon réchauffeur sanitaire / Préparateur ECS	
V3V et circulateur pour plancher chauffant (Non fournis)	Collecteur (non fourni)	Branche hydraulique AUTO 25.125.130 : Sur circuit avec manchons 1"/2 OU Sur circuit avec brides 2"/2 en association avec l'accessoire Réf: 755843)	Bride DN65 taraudée DN40	Sonde d'ambiance avec afficheur (Uniquement pour circuit 1)	TH RNC/Z radio : thermostat d'ambiance sans fil non chronométré	Sonde ECS, piscine ou cascade	Aquastat sanitaire	Passerelle Thermo-Net (Uniquement THNRC/Z)	Kit Modbus - CET/PAC	Gamme VS 300 à 3000 L	Appoint élec VS
-	755815 à 755818	755823	755843	751009	770001	710029	752202	770002	730078	-	-
98	98	98	98	98	98	98	98	98	98	72	72
x1						1					
x1						x1					
x1						x1					
x1											
x1											
x1											
						x1					
						x1					
						x1					
						x2					
						x2					
						x2					
						x3					
						x3					
						x3					

Accessoires

UNITÉ EXTÉRIURE



Réf. 753102
Câble blindé 2 fils lg 20m



Réf. 754103
Câble blindé 2 fils lg 50m



Réf. 754208
Couronne 40m durite DN30



Réf. 754210
4 raccords sapin DN 30



Réf. 751004
Cordon dégivrage externe pour HRC⁷⁰

UNITÉ INTÉRIURE



Réf. 710111
Limiteur température plancher chauffant 65°C à réarmement manuel

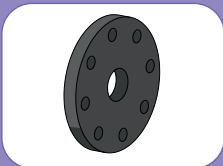

Réf. 755843
Bride DN65 taraudée DN40



Réf. 755823
Branche hydraulique auto 25-125-130



Réf. 755815
Section de passage 2¹/₂ Diam piquage 1¹/₁₂



Réf. 755816
Section de passage 2¹/₂ Diam piquage 1¹/₁₂



Réf. 754650
Support Pilote Z1

CIRCUITS ADDITIONNELS



Réf. 710111
Limiteur température plancher chauffant 65°C à réarmement manuel



Réf. 755823
Branche hydraulique auto 25-125-130

CONTRÔLE DES CIRCUITS



Réf. 751009
Sonde d'ambiance avec afficheur



Réf. 710029
Sonde ECS / piscine / cascade



Réf. 710158
Sonde départ vanne 3 voies pour Z1 et Z2



Réf. 770001
TH RNC/2 radio : thermostat d'ambiance sans fil non chronoproportionnel



Réf. 752202
Aquistat sanitaire

CONNECTIVITÉ



Réf. 730078
Kit modbus CET / PAC



Réf. 770002
Passerelle Thermo-Net

CIRCUITS HYDRAULIQUES



Réf. 710124
Vanne filtre 3/4"



Réf. 710125
Vanne filtre 1"



Réf. 710132
Vanne filtre 1¹/₄"

Accessoires pompes à chaleur

Désignation	HRC	Référence
Cordon dégivrage externe pour HRC ⁷⁰	✓	751004
Câble blindé 2 fils lg 20m PAC/pilote (se substitue au câble 10m livré de série)	✓	753102
Câble blindé 2 fils lg 50m PAC/pilote (se substitue au câble 10m livré de série)	✓	754103
Couronne 40m durite DN 30 pour HTI ⁷⁰ 11/14kW et HRC ⁷⁰	✓	754208
4 raccords sapin DN30 pour HTI ⁷⁰ 11/14kW et HRC ⁷⁰	✓	754210
Trépied réglable pour Onix 40	✓	741003
Kit ressort pour HRC ⁷⁰ 40 kW	HRC ⁷⁰ 40 kW	754605
Kit ressort pour HRC ⁷⁰ 80 kW	HRC ⁷⁰ 80 kW	754606
Kit rubberfoot lg 600 mm pour HRC ⁷⁰ 40 kW	✓	754603
Kit rubberfoot lg 1000 mm pour HRC ⁷⁰ 80 kW	✓	754604

Accessoires pilotes

Désignation	PILOTE Z1	PILOTE Z2	Référence
Sonde d'ambiance avec afficheur + 2% sur la valeur ETAS	Circuit 1 uniquement	Circuit 1 uniquement	751009
TH RNC/2 radio : Thermostat d'ambiance sans fil non chrono-proportionnel* + 2% sur la valeur ETAS (voir page 22)	✓	✓	770001
Sonde ECS / piscine / cascade	✓	✓	710029
Aquastat sanitaire	✓	✓	752202
Ballons réchauffeurs sanitaire	✓	✓	voir page 72
Limiteur température plancher chauffant 65°C à réarmement manuel avec faisceau	✓	✓	710111
Kit Modbus - CET/PAC	✓	✓	730078
Kit filtration 1" 1/4 grande capacité	✓	✓	711000
Branche hydro auto 25-125-130	✓	✓**	755823
Bride DN65	-	✓	755843
Sonde départ Vanne 3 voies pour Z1 et Z2	✓	✓	710158
Appoint électrique 6kW (230/400V)	✓	-	754105

* Fonctionnement compatible avec tous les thermostats connectables non chrono-proportionnels du commerce.

** Uniquement pour circuit sur manchons 1"1/2 OU brides 2"1/2 avec accessoire Réf. 755843 en supplément.
Vérifier que le circulateur soit bien adapté pour le circuit

Accessoires hydrauliques

Désignation	Référence
Vanne filtre 3/4"	710124
Vanne filtre 1"	710125
Vanne filtre 1" 1/4	710132

Caractéristiques PAC et pilotes Z1 et Z2

Caractéristiques PAC 17 à 25kW



Pompe à chaleur		HRC ⁷⁰ 17/m	HRC ⁷⁰ 17/t	HRC ⁷⁰ 20/t	HRC ⁷⁰ 25/t
Classe énergétique (De A+++ à D)		A++/A++	A++/A++	A++/A++	A++/A+
SCOP 35/55°C		3,85/3,2	4,2/3,19	4,18/3,3	3,83/3,04
Rendement saisonnier 35°C/55°C - ETAS (η _s)	%	151%/125%	165%/125%	164%/129%	150%/119%
Puissance calorifique maxi à -7°C/35°C	kW	14	14	15,5	18,5
Puissance calorifique maxi à -7°C/65°C	kW	12	12	14,5	17,5
Puissance calorifique nominale à +7°C/35°C (EN14511)	kW	7,8	7,9	10,9	10,9
COP à +7°C/35°C nominal (EN14511)	-	4,4	4,9	4,6	4,6
Niveau de pression acoustique nominal (à 5m de directivité 4)	dB(A)	37,3	37,3	39,2	38,8
Niveau de puissance (ERP +7°C/55°C)	dB(A)	66	66	67	72
Plage d'air extérieur	°C	-20 à +40	-20 à +40	-20 à +40	-20 à +40
Alimentation électrique	V	230	400	400	400
Disjoncteur de protection	A	40 bipolaire	16 tétrapolaire	16 tétrapolaire	20 tétrapolaire
Courbe du disjoncteur	-	D	D	D	D
Puissance électrique maxi	kVA	7,5	7,5	9,5	11,5
Mode de régulation de la puissance	-	Vitesse fixe étagée 2 compresseurs			
Étages de puissance	-	3	3	2	3
Démareur progressif	-	Oui	Non	Non	Oui
Section mini de câble de puissance	mm ²	3G 10 mm ²	5G 4 mm ²	5G 4 mm ²	5G 6 mm ²
Dimension (HxLxP)	mm	1713 x 1035 x 561	1713 x 1035 x 561	1713 x 1035 x 561	1713 x 1035 x 561
Poids sans eau	kg	219	214	226	228
Débit d'eau nominal	L/h	2000	2000	2450	3000
Fluide frigorigène	kg	R290 / 0,9	R290 / 0,9	R290 / 0,9	R290 / 0,9
Raccordement hydraulique	mm	26/34 mâle	26/34 mâle	26/34 mâle	26/34 mâle

Caractéristiques PAC 32, 40 et 80kW



Pompe à chaleur		HRC ⁷⁰ 32/t	HRC ⁷⁰ 40V/t	HRC ⁷⁰ 80V/t
Classe énergétique (De A+++ à D)		A++ / A+	A++ / A++	A+ / A+
SCOP 35/55°C		3,85/3,09	3,9/3,25	3,52/2,96
Rendement saisonnier 35°C/55°C - ETAS (η _s)	%	151% / 121%	153% / 127%	138%/115%
Puissance calorifique maxi à -7°C/35°C	kW	23	30	54
Puissance calorifique maxi à -7°C/65°C	kW	21	27,5	51
Puissance calorifique nominale à +7°C/35°C (EN14511)	kW	13,54	20,25	45,92
COP à +7°C/35°C nominal (EN14511)	-	4,57	4,64	4,2
Niveau de pression acoustique nominal (à 5m de directivité 4)	dB(A)	41,8	38,4	39,5
Niveau de puissance (ERP +7°C/55°C)	dB(A)	70	60,5	71
Plage d'air extérieur	°C	-20 à +40	-20 à +40	-20 à +40
Alimentation électrique	V	400	400	400
Disjoncteur de protection	A	32 tétrapolaire	32 tétrapolaire	63 tétrapolaire*
Courbe du disjoncteur	-	D	D	D
Puissance électrique maxi	kVA	14,5	17,6**	43,1*
Mode de régulation de la puissance	-	Vitesse fixe étagée 2 compresseurs		Variable
Étages de puissance	-	3	2	2
Démareur progressif	-	Oui	Oui	Oui
Section mini de câble de puissance	mm ²	5G 6 mm ² **	5G 6 mm ² **	5G 16 mm ² **
Dimension (HxLxP)	mm	1713 x 1235 x 561	1545 x 1630 x 1200	1545 x 2700 x 1200
Poids sans eau	kg	270	425	645
Débit d'eau nominal	L/h	3750	4700	11000
Fluide frigorigène	kg	R290 / 1,4	R290 / 3,2	R290 / 4,5
Raccordement hydraulique	mm	33/42mâle	40/49 mâle	40/49 mâle

* Sans PAC gainée, voir notice.

** Les sections données sont indicatives. Elles doivent être vérifiées et adaptées si besoin selon les conditions d'installation et en fonction des normes en vigueur. Si la longueur du câble excède 15m ou si le réseau est susceptible d'accuser des baisses de tension supérieures à 10V, utiliser un câble de section supérieure.

Caractéristiques PAC cascade



Pompe à chaleur		HRC ⁷⁰ 40 kW (2x20)	HRC ⁷⁰ 50 kW (2x25)	HRC ⁷⁰ 64 kW (2x32)	HRC ⁷⁰ 75 kW (3x25)	HRC ⁷⁰ 96kW (3x32)
Classe énergétique 35°C/55°C (De A+++ à D)		A++ / A++	A++ / A+	A++ / A+	A++ / A+	A++ / A+
SCOP 35°C/55°C		4,18/3,3	3,83/3,04	3,85/3,09	3,83/3,04	3,85/3,09
Rendement saisonnier 35°C/55°C ETAS (ηs)	%	164% / 129%	150% / 119%	151% / 121%	150% / 119%	151% / 121%
Puissance calorifique maxi à -7°C/35°C	kW	31	37	46	55,5	69
Puissance calorifique maxi à -7°C/65°C	kW	29	35	42	52,5	63
Puissance calorifique nominale à +7°C/35°C (EN14511)	kW	10,9	10,9	13,54	10,9	13,54
Puissance électrique maxi	kVA	19	23	29	34,5	43,5
Étages de puissance		4	6	6	9	9

Caractéristiques PAC cascade



Pompe à chaleur		HRC ⁷⁰ 80kW (2x40)»	HRC ⁷⁰ 120kW (3x40)»	HRC ⁷⁰ 160kW (2x80)»
Classe énergétique (De A+++ à D)		A+++ / A++	A++ / A++	A++ / A++
SCOP 35/55°C		3,9/3,25	3,9/3,25	-
Rendement saisonnier 35°C/55°C - ETAS (ηs)	%	153% / 127%	153% / 127%	138%/115%
Puissance calorifique maxi à -7°C/35°C	kW	60	90	108
Puissance calorifique maxi à -7°C/65°C		55	82,5	102
Puissance calorifique nominale à +7°C/35°C (EN14511)	kW	20,25	20,25	45,92
Puissance électrique maxi	kVA	35,2*	52,5*	86,2*
Étages de puissance		4	6	4

* Sans PAC gainée.

Caractéristiques pilotes



Pilote		Z1	Z2
Section mini de câble de puissance	mm ²	3G 2.5 (mono)	3G 1,5 (mono)
Disjoncteur de protection de puissance	A	10 (mono)	2 (mono)
Courbe du disjoncteur	-	C	C
Alimentation électrique	V	230 (mono)	230 (mono)
Bouteille multifonctions	L	78	-
Dimensions du pilote (H x L x P) / Poids à vide du pilote	mm/kg	1512 x 410 x 536 / 50	Boîtier de régulation : 629x455x171 / 9 Cuve 200L : 1422x752 ø600 / 81
Raccordements hydrauliques	mm	40/49 mâle	4x66/76 - 4x40/49
Raccordement chaudière	-	✓	✓
Appoint électrique (en option)	kW	0/2/4/6kW (mono ou tri)	✗
Découplage des circuits	-	✓	✓

Chaudières électriques

GIALIX

Chaudière électrique murale modulante avec corps de chauffe en fonte.



« La fonte au service de la plus performante des chaudières électriques. »

Corps de chauffe en fonte
garanti jusqu'à 20 ans

Longévité, simplicité, efficacité

► Le choix judicieux de ses composants et sa conception intelligente en font une chaudière parfaitement fiable et silencieuse.



**Concerne le chauffage des locaux à un régime de 55°C.

Garanti
2 ANS pièces et 3 ANS cuve**
**Pour les modèles équipés d'un ballon sanitaire

Chaudière électrique Gialix 6 à 24kW*

Désignation	Classe énergie & ETAS	Puiss. ajustable par paramétrage (kW)	Tension	Section mini câble puissance (mm ²)	Disjoncteur de protection (A)	Sonde extérieure	Sonde ECS	Référence
Chaudières électriques murales pour constructions neuves et petits logements								
Régulation électronique avec sonde extérieure								
Gialix 6 MT mono'	D	2-4-6	230V-mono	6	32	en option	en option	132632
Gialix 12 MT mono'	D	2-4-6-8-10-12	230V-mono	16	63	en option	en option	132631
Gialix 12 MT tri'	D	2-4-6-8-10-12	400V-tri	4	25	en option	en option	132636
Gialix 16 MT tri'	D	2,7-5,3-8-10,7-13,3-16	400V-tri	6	32	en option	en option	132637
Gialix 24 MA tri'	D	4, 8, 12, 16, 20, 24	400V-tri	10	50	en option	en option	132645

Désignation	Classe énergie & ETAS	Puiss. ajustable par paramétrage (kW)	Tension	Section mini câble puissance (mm ²)	Disjoncteur de protection (A)	Sonde extérieure	Sonde ECS	Référence
Chaudière électrique équipée hydrauliquement pour 2 circuits plancher chauffant et/ou radiateurs								
Régulation électronique et modulation de la puissance								
Gialix 12 MT mono 2C Confort+ 2 circuits	D	(2x) (2-4-6)	230V-mono	16	63	de série (x2)	en option (x2)	132635

* Ballon ECS non inclus : il est nécessaire de compléter cette chaudière Gialix avec un ballon et une sonde sanitaire si l'on souhaite produire de l'ECS (voir page 73)

GIALIX

La chaudière électrique murale modulante corps de chauffe en acier.



Conçue pour le collectif et le tertiaire

- ▶ Radiateurs
- ▶ Planchers
- ▶ Aérothermes
- ▶ ECS

ECS collective avec échangeur à plaques ou avec ballon réchauffeur



**Concerne le chauffage des locaux à un régime de 55°C.

Chaudière électrique Gialix 36 - 196kW

Désignation	Classe énergie & ETAS	Puiss. ajustable par paramétrage (kW)	Tension	Section mini câble puissance (mm ²)	Disjoncteur de protection (A)	Référence
-------------	-----------------------	---------------------------------------	---------	---	-------------------------------	-----------

Chaudières électriques murales tertiaires - non équipées hydrauliquement (corps de chauffe en acier)

Régulation électronique avec sonde extérieure

Gialix 36 MA tri	D	24 - 36	400V-tri	16	80	131417
Gialix 48 MA tri	D	36 - 48	400V-tri	25	100	131418
Gialix 72 MA tri	NS	48 - 72	400V-tri	35	125	131419
Gialix 120 MA tri	NS	96 - 120	400V-tri	70	250	131420
Gialix 196 MA tri	NS	140 - 196	400V-tri	120	400	131423

NS : Non soumis à l'étiquetage énergétique.

Gialix MOBILE

Désignation	Classe énergie & ETAS	Puiss. ajustable par paramétrage (kW)	Tension	Section mini câble puissance (mm ²)	Disjoncteur de protection (A)	Référence
-------------	-----------------------	---------------------------------------	---------	---	-------------------------------	-----------

Chaudière électrique mobile sèche-dalle réservée aux professionnels

Gialix MOBILE	non soumis	2-4-6-8-10-12	230V-mono 400V-tri	16 4	63 25	132643
---------------	------------	---------------	-----------------------	---------	----------	--------



Gialix 12kW multitenions prête à raccorder, aux dimensions et poids réduits, avec roulettes et poignée pour un transport facile et une manipulation aisée.

Accessoires Gialix

Désignation	Référence
TA - Thermostat d'ambiance	710043
TH RNC/2 radio - Thermostat d'ambiance sans fil non chrono-proportionnel.	770001
Sonde extérieure (pour Gialix MA, MT et mobile)	710157

Désignation	Référence
Dosseret écarteur pour Gialix 6 à 24kW (sauf Gialix MOBILE)	710217
KD 10 - Kit disconnecteur	710014
Vanne 3 voies directionnelle à ressort de rappel pour chauffage et ECS 1" (pour Gialix 6 à 24kW)	710098
Sonde ECS/Piscine/Cascade pour Gialix MA/MT (sauf Gialix MOBILE)	710029
Ballons réchauffeurs sanitaire	



Quelle place pour les PAC collectives en rénovation ?

Intuis propose des solutions en logement collectif qui s'adaptent aux différentes configurations en fonction des contraintes. Pour bien saisir les contours des projets, plusieurs aspects sont à étudier.

L'intégration des équipements dans la configuration existante



Le positionnement des pompes à chaleur (unités extérieures)

- ▶ L'intégration en toiture terrasse reste la plus simple, en considérant :
 - Qu'il faut : être conforme avec les règles d'accès, de sécurité et de performance. Mais aussi vis-à-vis du PLU pour les hauteurs autorisées (dérogations possibles). L'avantage des solutions intuis est leur faible hauteur ce qui leur donne un atout d'implantation.
 - Que cela permet : une réduction des incidences d'acoustiques, de manque de place dans les chaufferies ou de l'installation des gaines.
 - Qu'il faut être attentif à : la capacité structurelle du bâtiment de supporter le poids des unités extérieures. Une étude préalable peut être nécessaire sur les bâtiments antérieurs à 1948.
- ▶ L'installation au sol, à bonne distance des baies, dans un local technique préservant l'accès et la sécurité tout en étant attentif aux impacts acoustiques
- ▶ L'installation au sein du bâtiment (sous-sol ou autre), dans un local technique avec des gaines pour les échanges aérauliques.



Le positionnement des équipements en chaufferie

- ▶ Dans le cas du 100% thermodynamique (PAC), l'installation d'un pilote hydraulique, du ballon de stockage ECS et du ballon tampon peut se faire en lieu et place d'une solution gaz existante sans trop de contrainte.
- ▶ Dans le cas d'hybridation PAC + chaudière gaz par exemple, les besoins couverts par la PAC permettent de réduire la taille des chaudières ainsi que l'intégration des équipements hydrauliques de la PAC. À température de référence, la PAC doit couvrir plus de 50% des besoins. Alternative envisageable, réserver le chauffage pour la PAC et dédier les besoins ECS pour la chaudière, pour se soustraire à la présence des ballons de stockage ECS.



Nos recommandations

- ▶ Pour limiter le nombre de PAC, favorisez les fortes puissances, cela libère les espaces à proximité des ouvrants.
- ▶ Être attentif à l'installation, car la multiplication des PAC dans un espace restreint, augmente la puissance acoustique.
- ▶ Tenir compte des distances pour les cas des multi-bâtiments, les réseaux de distribution peuvent être longs et engendrer des pertes thermiques. Le dimensionnement est clé dans l'opération.

La compatibilité entre le régime des émetteurs existants et celui de la PAC

La grande majorité des émetteurs en place sont sur des régimes à 70°C, ce qui correspond aux performances de nos PAC.

- ▶ Isoler le bâtiment pour réduire les pertes thermiques et la puissance à fournir
- ▶ Un désembouage et traitement de l'eau sont obligatoires pour maintenir un bon niveau de circulation dans les radiateurs et une loi d'eau optimale.

Plus le régime d'eau est bas, meilleur est le confort et meilleures sont les performances de la PAC car les efforts à fournir sont moindres et le SCOP plus élevé.



Nous recommandons systématiquement un désembouage du circuit lors de l'intervention, son entretien régulier, ainsi que son isolation pour réduire les pertes thermiques

La capacité du réseau électrique à s'adapter à la puissance requise

- ▶ En effet dans le neuf, un transformateur est souvent mis en place, mais pour la rénovation il convient de contacter les gestionnaires du réseau pour avoir le fonctionnement optimum.

Transition complexe entre solutions individuelles gaz et solutions PAC collectives ? Détrompez-vous

- ▶ Il est possible d'utiliser les gaines gaz existantes pour mettre en place les réseaux hydrauliques entre les différents étages. L'utilisation des conduits de fumisterie évite les risques de percement de dalles et d'amiante.
- ▶ Nos PAC intuis sont compatibles avec tous les types d'émetteurs pour éviter des surcoûts.
- ▶ Dans les situations où la contrainte d'espace est importante, il faut envisager la construction d'un local dédié, ou préempter sur des places de parking, de stockage, de caves.

Les bénéfices d'une telle opération

- ▶ Réduction des émissions de gaz à effet de serre
- ▶ Gain d'espace de vie grâce à la centralisation d'équipements en remplacement des solutions individuelles
- ▶ Économies dans le temps
- ▶ Confort gagné avec un déport de l'acoustique
- ▶ Possibilité d'avoir des régimes plus bas



Nos systèmes sont 100% compatibles avec les chaudières ! Toutes nos solutions sont hybridables.





NOS SOLUTIONS INDIVIDUELLES EN LOGEMENT COLLECTIF

Zé7

La solution thermodynamique triple service au R290 sans unité extérieure.



Pas besoin
d'unité extérieure



« La solution thermodynamique individuelle pour répondre aux enjeux de la RE2020 – Système composite 4 en 1 sans groupe extérieur »

- ▶ Compact
- ▶ Économique
- ▶ Innovant
- ▶ Performant
- ▶ Régulation intelligente
- ▶ Multi-services



*Concerne le chauffage de l'eau. Rafrachissement chauffage sanitaire



BYC/Intuis 06/2018

PRÉSENTATION DE LA SOLUTION

- Le Zé7 est une solution thermodynamique monobloc individuelle sans unité extérieure. Celui-ci produit simultanément :
 - Eau chaude sanitaire, comme un chauffe-eau thermodynamique conventionnel,
 - Chauffage et rafraîchissement de la pièce principale du logement par vecteur air.

FONCTIONNEMENT

- La puissance disponible permet de couvrir les besoins d'un T3, l'appoint dans les pièces humides et les pièces de nuit se fait via des radiateurs électriques intelligents. (Solution composite).

AVANTAGES

- Le fluide frigorigène utilisé (R290), est sans HFC et conforme à la F-GAS. L'impact du Zé7 sur l'environnement est donc drastiquement réduit (GWP = 3).

(1) Compresseur garanti 5 ans sous réserve du respect des conditions de garantie stipulées dans les CGV du tarif en vigueur.

(2) Selon modèles.

(3) Certification valable uniquement sur le mode chauffage.

Conception

- Conception, développement et fabrication en France, le savoir-faire français allié à des usines implantées sur notre territoire.
- Solution monobloc, sans groupe extérieur en façade ou toiture, qui permet une intégration aisée sans contrainte architecturale.
- Génération de chauffage et de rafraîchissement sur vecteur air.
- Échangeur haute densité micro-canaux en aluminium, technologie breveté. Sa surface d'échange lisse permet une conduction de chaleur optimale vers l'eau et sa chaleur douce uniformément répartie contribue à limiter la formation de calcaire !
- Isolation de la cuve réalisée à partir de matériaux à forte résistance thermique limitant au maximum les pertes de chaleur.
- 4 en 1 : Chauffage, ECS, Rafraîchissement actif / passif (Version Zé7+).

Destination

- Pour le collectif ou la maison individuelle, récent, neuf RE2020, RE2020/25, et en projet de rénovation.

Performances

- Assure les cycles anti-légionellose sans appoint pour la production d'ECS.
- Cuve isolée avec 50 mm de mousse polyuréthane et un revêtement par-dessus pour une réduction des déperditions thermiques.
- Double compresseurs dont un avec une technologie Inverter pour une ultra modulation de la puissance de 40 à 100% pour ajuster la puissance aux besoins et aux conditions extérieures.
- Fonctionne en thermodynamique jusqu'à -15°C d'air extérieur.

Confort et durabilité

- Discret grâce à une conception minutieuse.
- Cuve 200L en inox pour une plus grande longévité, garantie 5 ans.
- Appoint électrique 1,2 kW mono pour l'ECS.
- 3 modes de confort programmable pour les consignes d'ambiance en journée en mode chaud, 2 pour le mode rafraîchissement.
- Moto-ventilateur permettant une variation du débit d'air soufflé sur une large plage (50 à 100% du débit nominal). Faible pression de soufflage pour un confort acoustique (50 Pa max).
- Filtre de protection équivalent G4 livré de série pour protéger les composants et préserver la qualité de l'air du logement. Filtre équivalent F7 en option.



Le Zé7 se raccorde via des conduits collectifs ou individuels (voir page 114)

Mise en œuvre

- Monobloc, pas d'intervention sur le circuit frigorifique : pas besoin d'être frigoriste pour l'installation.
- Maintenance aisée, tout est accessible rapidement.
- Encombrement optimisé pour une intégration dans un placard 800x800.
- Raccordement sur l'air extérieur à l'aide de conduits en Ø160mm de manière individuelle ou sur conduits collectifs.
- Implantation dans un placard renforcé pour une meilleure isolation acoustique.

Environnement

- Fluide R290 scellé d'usine, non fluoré, impact sur l'effet de serre drastiquement réduit, conformité à la F-GAS.

Économie

- Éligible aux aides financières.
- COP et EER élevés pour un abonnement compteur réduit.
- Compatible PV pour plus d'économies.

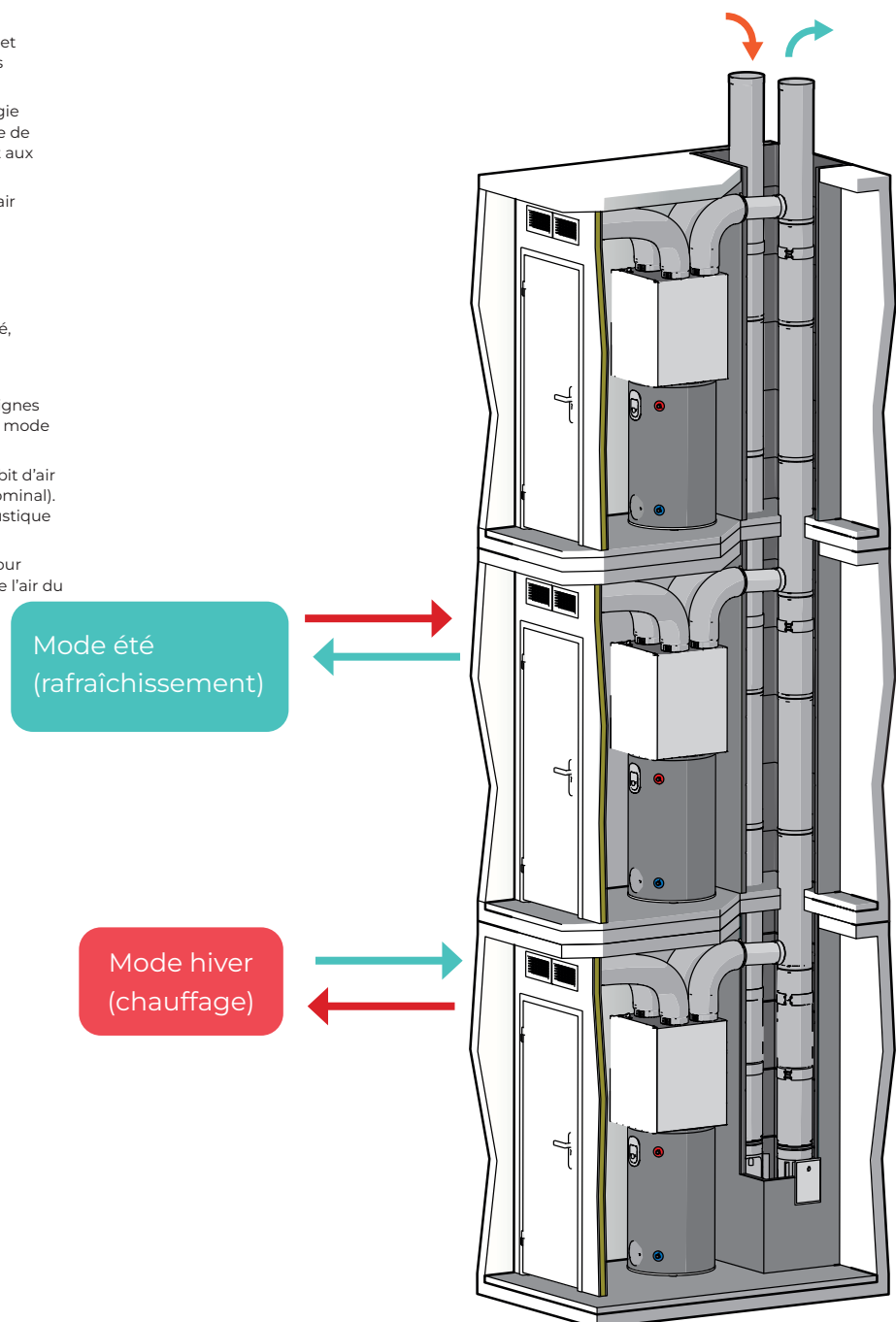

Mode été
(rafraîchissement)

Mode hiver
(chauffage)

Solutions composites

► intuitis propose une solution composite :
Zé7 combiné aux radiateurs électriques à fonctions avancées

Zé7
+ Radiateurs
pièces de nuit



Zé7
+ Radiateurs
salle de
bains



« Zé7, la valorisation réglementaire idéale en RE 2020 ! »



RCD-3E0



RFD-3E0 2



RRC-3E0



RCDM-3E0



Ezybain & Ezybain boost



TRD-3E0

Voir nos radiateurs p.122

Caractéristiques

Désignation	Zé7		
Référence	153701		
Performance Pompe à chaleur			
Puissance maxi absorbée	W	2500	
Puissance appoint électrique	W	1200	
Puissance consommée PAC	W	1300	
Plage de température d'air	°C	-15 à +45	
Pression acoustique à 1m intérieur en mode chauffage	dB(A)	34	
Débit d'air intérieur	m3/h	150 à 300	
Débit d'air extérieur (nominal)	m3/h	200 à 400 (300)	
Fluide frigorigène (type/quantité)	-/kg	R290 / 2 x 0.15	
Pouvoir de réchauffement planétaire	kg CO2 équivalent	0,9	
Données normatives ECS seule			
Classe énergétique Erp (De A+ à F)	A+		
Efficacité énergétique saisonnière	125		
NF Performance	En cours		
Volume de la cuve	L	200	
Cycle de puisage	M		
Coefficient de performance (air extérieur +7°C)	3,13		
Puissance absorbée en régime stabilisé (Pes)	W	25	
Température d'eau chaude de référence	°C	53,3	
Durée de mise en température	h : mm	6 h 58 mm	
Volume d'eau mitigée à 40°C (V40)	L	240,4	
Données idCET			
COP pivot	4,76		
U A_S	3,13		
P abs Pivot	0,23		

Données normatives chauffage seul				
Classe énergétique Erp	En cours			
Efficacité énergétique saisonnière	En cours			
Température de l'air intérieur	°C	20		
Température de l'air extérieur	°C	-7	2	7
Puissance absorbée	kW	1,04	0,82	0,4
Puissance calorifique	kW	1,99	1,82	1,27
COP		1,92	2,36	3,17
Données normatives rafraîchissement actif seul				
Classe énergétique Erp	En cours			
Efficacité énergétique saisonnière	En cours			
Température de l'air intérieur	°C	35		
Température de l'air extérieur	°C	27		
Puissance absorbée	kW	0,64		
Puissance frigorifique	kW	1,14		
EER	1,77			

Désignation	Zé7	
Référence	153701	

Dimensions et raccords		
Dimensions (LxPxH)	mm	630 x 660 x 1880
Poids à vide	kg	80
Diamètre de raccordement air (aspiration/évacuation)	mm	Ø 160
Longueur maxi conduit d'air	m	20 m en gaine semi-rigide et 10 m en gaine souple.
Raccordement hydraulique	"	M 3/4" (raccords diélectriques fournis, non montés)
Alimentation électrique	V-Hz-A	230 V / 50Hz / 16 A
Disjoncteur	A	16 A courbe D
Section du câble d'alimentation	Nb x mm ²	3G2,5
Indice de protection		IPX1

Ballon		
Type de cuve	Acier inoxydable	
Protection anti-corrosion		
Isolation	50 mm d'épaisseur en polyuréthane sans CFC	
Pression maximale de service	bar	6
Volume de la cuve	L	z200
Température ECS (mini/maxi) avec PAC	°C	30 à 60
Température ECS (maxi) avec appoint électrique	°C	65
Puissance électrique appoint	W	1200 en Titane

Garantie électrique 2 ans
Garantie cuve 5 ans

Côtes et dimensions

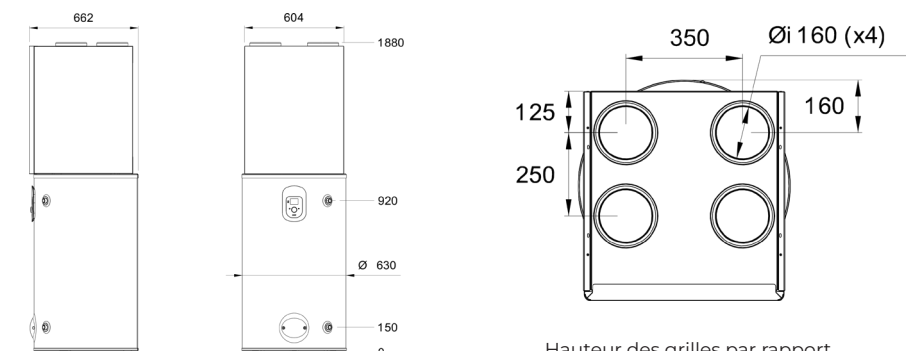

Hauteur des grilles par rapport au plafond (10cm)

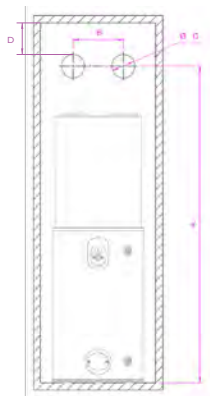
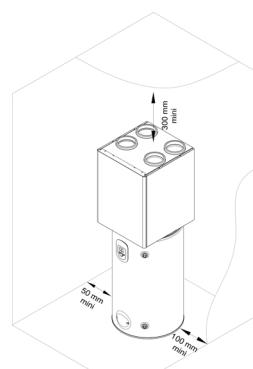

Les cotes à respecter afin de préparer l'implantation du Zé7 sont indiquées ci-dessous :

- A : hauteur de 2150 mm au minimum
- B : entraxe de 350 mm au minimum
- C : diamètre de 160mm au minimum
- D : distance des grilles par rapport au plafond

ACCESSOIRES Zé7

Raccordement avec conduits extérieur collectif

Exemple d'installation en conduits collectifs :

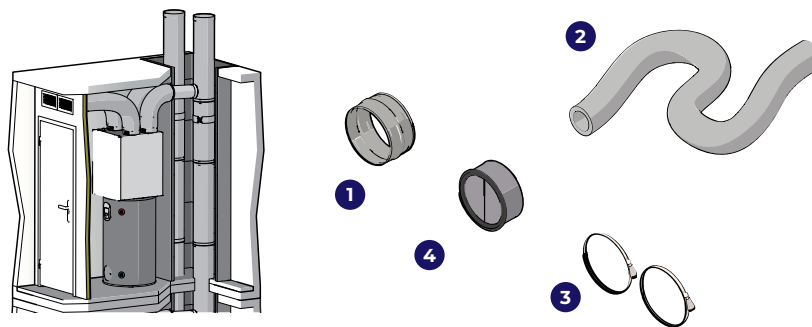

N°	Désignation	Quantité	Réf
Ensemble	Acc. Racc. Air ext ø160		
1	Manchon M/M Ø160	1	754701
3	Collier de serrage ø170-200	2	
4	Clapet anti-retour ø160 mm	1	
+			
2	Gaine souple isolée ø160 mm 3ml	1	754709
ou			
2	Gaine souple isolée ø160 mm 10ml	1	754706

Raccordement aéraulique avec conduits extérieur individuel

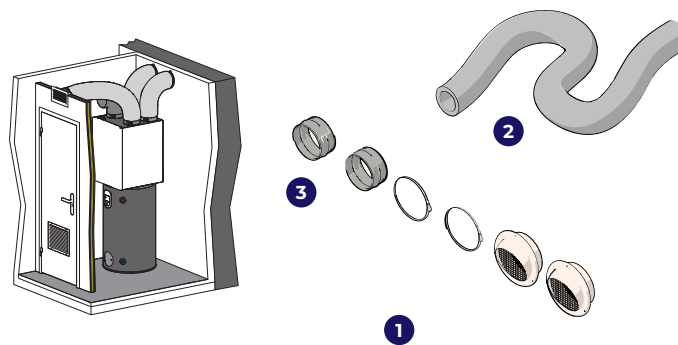

N°	Désignation	Quantité	Réf
Ensemble	Acc. Racc. Air ext ø160		
1	Collier de serrage ø170-200	2	754702
3	Manchon M/M Ø160	2	
5	Terminal horizontal inox	2	
+			
2	Gaine souple isolée ø160 mm 3ml	1	754709
ou			
2	Gaine souple isolée ø160 mm 10ml	1	754706

Raccordements aéraulique intérieur gainé

Raccordement avec grille de reprise en partie haute :

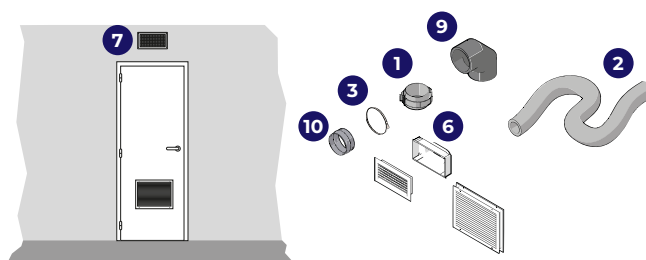

N°	Désignation	Quantité	Réf
Ensemble	Acc. Racc. Air int ø160 semi gainé		
1	Raccord union ø160 mm	1	754704
3	Collier de serrage ø170-200	1	
6	Plénum 300x150	1	
7	Grille de soufflage 300x150	1	
8	Grille de transfert	1	
9	Coude isolé 90° ø160	1	
10	Manchon M/M Ø 160	1	
+			
2	Gaine souple isolée ø160 mm 3ml	1	754709
ou			
2	Gaine souple isolée ø160 mm 10ml	1	754706

Raccordements aéraulique intérieur semi-gainé

Raccordement avec grille de reprise en partie basse :

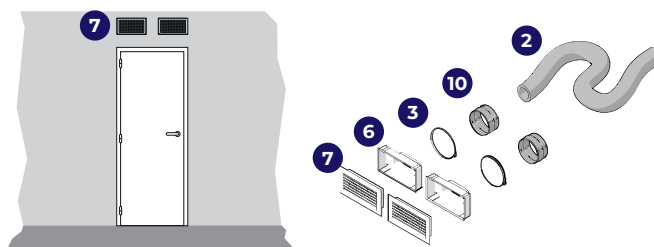

N°	Désignation	Quantité	Réf
Ensemble	Acc. Racc. Air int ø160 gainé		
3	Collier de serrage ø170-200	2	754703
6	Plénum 300x150	2	
7	Grille de soufflage 300x150	2	
10	Manchon M/M Ø 160	2	
+			
2	Gaine souple isolée ø160 mm 3ml	1	754709
ou			
2	Gaine souple isolée ø160 mm 10ml	1	754706

Edel ACE

Chauffe-eau thermodynamique individuel sur conduit collectif.

► Le système aéraulique collectif Edel est la solution ECS thermodynamique individuelle pour les logements collectifs



sanitaire



BVCCert. 400118



*Plus d'infos en page 117.

Conception

- Certification « Origine France Garantie », le savoir-faire français allié à des usines implantées sur notre territoire.
- Une large gamme : 100, 150, et 170L. Installation murale ou sur trépied, en acier émaillé avec protection assurée par une anode sacrificielle en magnésium pour éviter la corrosion.
- Raccordement aérauliques sur l'air extérieur via un conduit concentrique commun ou individuel.
- Échangeur haute densité micro-canaux en aluminium, technologie breveté. Sa surface d'échange lisse permet une conduction de chaleur optimale vers l'eau et sa chaleur douce uniformément répartie contribue à limiter la formation de calcaire !
- Isolation de la cuve réalisée à partir de matériaux à forte résistance thermique limitant au maximum les pertes de chaleur.

Destination

- Pour le collectif ou la maison individuelle, récent, neuf RE2020, RE2020/25, et en projet de rénovation.
- Compact pour un gain d'espace habitable

Performances

- Fonctionnement autonome de chaque chauffe-eau sur l'air extérieur pour maximiser la performance
- Assure la production d'eau chaude sanitaire pour des températures consigne jusqu'à 55°C.
- Cuve isolée avec 50 mm de mousse polyuréthane et un revêtement par-dessus pour une maîtrise des consommations
- Fonctionne en thermodynamique jusqu'à -7°C d'air extérieur
- COP jusqu'à 2,85 à +7/55°C
- Edel ACE est une solution innovante permettant le raccordement jusqu'à 7 appareils sur un conduit aéraulique commun.

Confort et durabilité

- Une conception minutieuse couplée à des technologies optimales en font un produit parmi les plus silencieux de sa catégorie.
- Appoint électrique 1kW mono pour l'ECS.

Mise en œuvre

- Monobloc, pas d'intervention sur le circuit frigorifique : pas besoin d'être frigoriste pour l'installation, pas d'unité extérieure, installation facilitée.
- Maintenance aisée, tout est accessible rapidement.
- Innovation :
 - Raccordement sur air extérieur via une ventouseconcentrique à technologie brevetée.
 - Un seul percement en Ø125 suffit, l'étanchéité du bâtiment est ainsi préservé au maximum.
 - compatible avec toit plat ou incliné.
 - intégration dans un placard.
- La mise en place d'une sortie collective en toiture ne dénature pas l'enveloppe du bâtiment et limite l'impact sur l'étanchéité.

Environnement

- Fluide R290 scellé d'usine, non fluoré, impact sur l'effet de serre drastiquement réduit, conformité à la F-GAS.
- Solution Bas-Carbone.

Économie

- Éligible aux aides financières.
- Compatible avec du solaire photovoltaïque pour une solution 100% EnR et décarbonée.
- Avec une puissance électrique moyenne de 200W, Edel ACE permet de réduire la puissance souscrite auprès de votre fournisseur d'électricité par rapport à un chauffe-eau électrique standard.

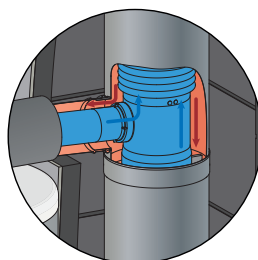
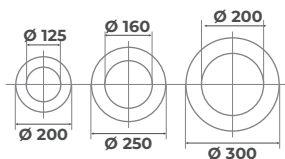
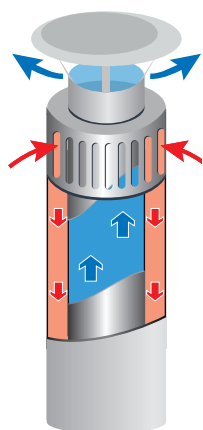
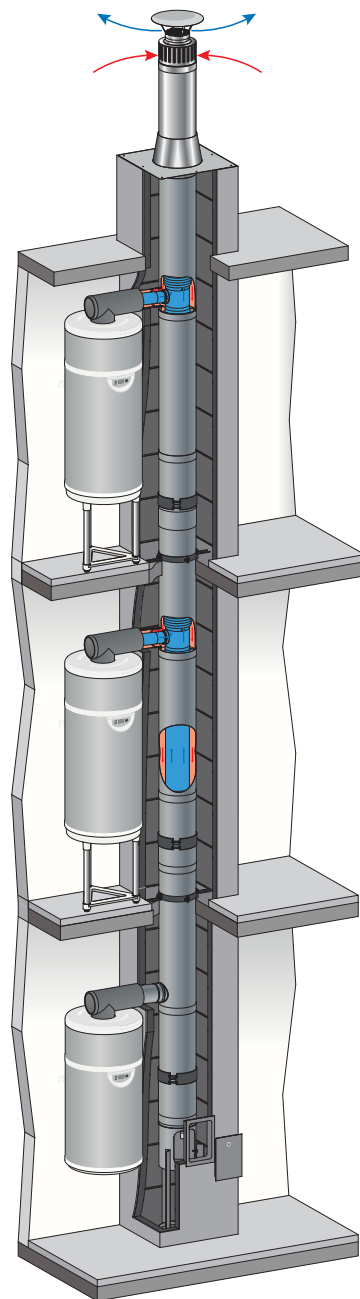

Bon à savoir



Cette solution est aussi compatible sur un projet de maison individuelle dans une configuration qui s'y prête.
Distance de gaines de 10 m possible.



L'EDEL ACE se raccorde via des conduits collectifs ou individuels

Caractéristiques

		Edel ACE 100	Edel ACE 150	Edel ACE 170
Référence		353720	353721	353732
Performance pompe à chaleur				
Puissance maxi (PAC* + appoint)	W	1300	1300	1300
Plage de température air	°C	-7 à +35	-7 à +35	-7 à +35
Température ECS* avec PAC*	°C	30 à 55	30 à 55	30 à 55
Puissance maxi absorbée par la PAC*	W	300	300	300
Débit d'air nominal	m ³ /h	80 à 160	80 à 160	80 à 160
Niveau de puissance acoustique intérieur	dB(A)	42,3	42,3	42,3
Fluide frigorigène	-/kg	R290/0,1	R290/0,1	R290/0,1
Pouvoir de réchauffement planétaire	kg	0,30kg CO ₂ équivalent		
Type de raccordement aéraulique	-	Air extérieur ou air ambiant		
Données normatives				
Classe énergétique (De A+ à F)		A+	A+	A+
NF	-	Oui	Oui	Oui
Cycle de puisage	-	M	M	M
COP* EN1614 (air extérieur+7 C)	-	2,38	2,46	2,85
Puissance électrique de réserve PES	W	16	21	29,3
Température d'eau chaude de référence	°C	53,26	54	52,6
Durée de chauffe	-	8h03	10h27	10h13
V40td	L	286	356	404
P-abs-RT2012***	-	0,18	0,20	0,16
COP-RT2012***	-	2,57	2,78	4,15
UA-RT2012***	-	1,11	1,08	3,41

* ECS = Eau Chaude Sanitaire, EFS = Eau Froide Sanitaire, PAC = Pompe à chaleur, COP = Coefficient de Performance

** Puissance acoustique testée en chambre semi-anéchoïque selon les normes NF EN ISO3745 et NF EN 12102

*** Données calculées selon l'outil IDCET

Règles de dimensionnement

Caractéristiques du conduit collectif				Raccordement sur conduit collectif	
Diamètre en Double Conduit	Dimension Conduit Rectangulaire	Dévoisement avant sortie toiture	Hauteur entre les 2 appareils	Standard (<1m) ⁽¹⁾	Rallongé ⁽¹⁾ (jusqu'à 5 m)
				Nombre maximum d'appareils par colonne	
2 x 160	80 x 250	Droit	3m	2	2
			6m	2	2
2 x 200	130 x 250	Droit	3m	3	2
			6m	2	2
2 x 250	200 x 250	Droit	3m	5	5
			6m	3	3
2 x 315	-	Droit	3m	7	6
			6m	6	5

(1) Longueur de raccordement entre le conduit collectif et le CET.

(2) Hauteur entre 2 niveaux équipés d'un CET (6m pour les appartements en duplex).

Edel HCE

Module thermodynamique d'appartement



sanitaire



*Plus d'infos en page 119.

► Module thermodynamique d'appartement avec production d'eau chaude sanitaire accumulée.

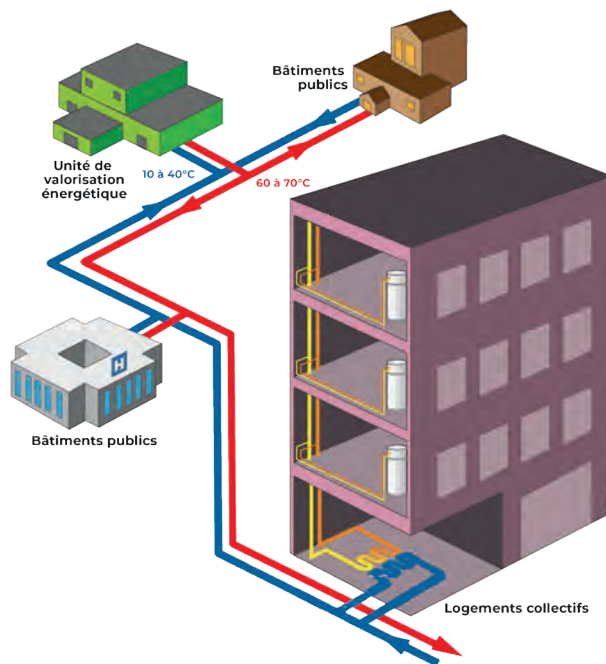

Conception

- Certification « Origine France Garantie », le savoir-faire français allié à des usines implantées sur notre territoire.
- Technologie unique avec un fonctionnement sur boucle d'eau du plancher/plafond chauffant en récupérant les calories sur le retour du réseau de chauffage.
- Edel HCE est un module thermodynamique d'appartement (MThA) qui assure la production ECS d'un logement à partir de différentes sources : réseau de chaleur, boucle d'eau, PAC...
- Échangeur haute densité micro-canaux en aluminium, technologie breveté. Sa surface d'échange lisse permet une conduction de chaleur optimale vers l'eau et sa chaleur douce uniformément répartie contribue à limiter la formation de calcaire !
- Isolation de la cuve réalisée à partir de matériaux à forte résistance thermique limitant au maximum les pertes de chaleur.

Modèles muraux

- Capacités : 150L en version murale ou sur trépied
- Cuve en acier émaillé avec protection assurée par une anode sacrificielle en magnésium.

Modèles sol

- Capacités : 200 et 270L
- Cuve inox autoprotégée pour plus de longévité.



L'échangeur coaxial permet une meilleure durée de vie.

(1) Pour 7°C d'air extérieur

Destination

- Pour le collectif ou la maison individuelle, récent, neuf RE2020, RE2020/25, et en projet de rénovation.

Performances

- Assure la production d'eau chaude sanitaire pour des températures consigne jusqu'à 60°C⁽¹⁾.
- Cuve isolée par 50 mm de mousse polyuréthane à grande résistivité thermique pour une réduction des déperditions.
- Participe au rafraîchissement l'été en prélevant dans les pièces équipées les calories de l'eau sur le retour du plancher ou plafond chauffant.
- COP inégalé jusqu'à 4,5 selon la norme NF 16147 (eau à +25°C).
- Valorisation des énergies renouvelables selon le référentiel E+ C-.

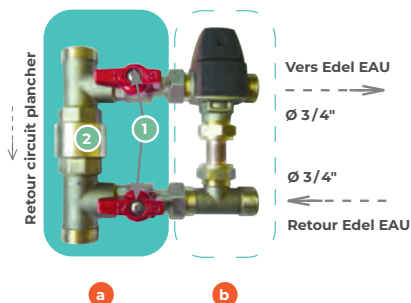

Le module de dérivation **a** livré avec le produit, s'intègre parfaitement à tout type de circuit de chauffage.

Pour un circuit de chauffage utilisant une eau à 50°C, il est possible d'ajouter une vanne mélangeuse additionnelle **b** afin que le produit fonctionne pleinement sur la pompe à chaleur.

— Inclus
- - - Optionnel

COP jusqu'à 4,3⁽²⁾

1 Vannes d'arrêt manuelles 2 Clapet anti-retour

Mise en œuvre

- Monobloc, pas d'intervention sur le circuit frigorifique : pas besoin d'être frigoriste pour l'installation, pas d'unité extérieure, installation facilitée.
- Compact pour une intégration facile.
- Sac de transport fourni pour les versions sol.
- Maintenance aisée, tout est accessible rapidement.
- Distribution hydraulique depuis la chaufferie via une gaine technique et un module de distribution multi-appartements (1 à 8 logements) MDZV ou MDC et pour chaque logement par le module de dérivation.

Environnement

- Fluide R290 scellé d'usine, non fluoré, impact sur l'effet de serre drastiquement réduit, conformité à la F-GAS.

Économie

- Éligible aux aides financières.
- Compatible avec du solaire photovoltaïque pour une solution 100% EnR et décarbonée.
- Avec une puissance électrique moyenne de 250W, Edel HCE permet de réduire la puissance souscrite auprès de votre fournisseur d'électricité par rapport à un chauffe-eau électrique standard.

Caractéristiques

		Edel HCE 150	Edel HCE 200	Edel HCE 270
Performances pompe à chaleur				
Puissance maximale (PAC + appoint)	W	1400	1600	1600
Plage de température eau	°C	18 à 50	18 à 50	18 à 50
Température ECS avec la PAC	°C	30 à 60	30 à 60	30 à 60
Puissance maximale absorbée par la PAC	W	400	400	400
Débit d'eau prélevée	L/h	250	250	250
Niveau de pression sonore à 2m*	dB(A)	44	44	44
Fluide frigorigène	-	R290	R290	R290
Données normatives				
Classe énergétique (De A+ à F)	-	A+	A+	A+
Cycle de puisage	-	M	M	L
COP (eau +25°C)	-	3,8	4,17	4,2
Puissance électrique de réserve Pes	W	16	17	24
Température d'eau chaude de référence	°C	54,8	54,1	54,7
Durée de chauffe	-	6h	7h24	10h29
Efficacité énergétique saisonnière	%	155	179	179
Volume maximal d'eau chaude utilisable V _{max}	L	198,3	253	343
Volume d'eau chaude délivré à 40°C V _{40td}	L	477,6	662	747
Dimensions et raccords				
Dimensions (diamètre x hauteur)	mm	525 x 1618	630 x 1410	630 x 1730
Poids à vide	kg	57,5	46	54
Alimentation électrique	V-A	230-10	230-10	230-10
Indice de protection	-	IPX1	IPX1	IPX1
Caractéristiques de la cuve				
Volume nominal	L	150	200	270
Pression maximale de service	bar	6	6	6
Puissance appoint électrique intégré (sécurité 85°C)	W	1000	1200	1200
Température maximale avec appoint électrique	°C	65	65	65

* Pression acoustique testée en chambre semi-anechoïque selon les normes NF EN ISO 3745 et NF EN 12102





RADIATEURS

Découvrez nos gammes
« résidentielles » design,
performantes, intelligentes
et connectées

CHAMANE nativ

Nouveau

Radiateur connecté à inertie fonte active et fonctions d'économie d'énergie avancées

Innovation Citoyenne

Fonction d'auto effacement des heures de pointes

Cette nouvelle version nativ embarque le meilleur de la technologie. Sa certification nf perf 3 étoiles garantit un gain de performance valorisé par les DPE en rénovation, en remplacement d'un appareil d'ancienne génération.



1 Nouvelle interface nativ

Nativ présentent des fonctionnalités d'économie d'énergie les plus avancées avec en plus :

- Synchronisation du mode fonctionnement entre appareil nativ sans support wifi;
- Auto-effacement des heures de pointe
- Compteur de fonctionnement (en kWh)

2 Bloc de fonte active avec élément chauffant 100% moulé (procédé breveté)

Un parfait compromis entre inertie et réactivité, pour une sensation de chaleur rapide, permanent et bien répartie dans la pièce.



Un grand confort d'utilisation grâce à son écran graphique en couleur.

Thermostat haute précision

- ▶ Régulation électronique de la température d'ambiance ultra précise (précision au 10^{ème} de degré)
- ▶ Coefficient d'aptitude certifié (CA) de 0.1
- ▶ Étalonnage température
- ▶ Indicateur comportemental

Fonctions d'économie d'énergie

- ▶ Détecteur d'absence auto adaptative qui adapte les cycles de chauffe à la présence des occupants et à leur rythme de vie. Passage progressif jusqu'au mode « Eco » en passant par les étapes Confort -1°C et Confort -2°C
- ▶ Détecteur de fenêtre ouverte anti gaspillage sur détection de chute de température, passage automatique en mode « Arrêt chauffage »
- ▶ Fonctions bailleur : verrouillage parental simple, verrouillage par code PIN, encadrement de consigne

Programmation avancée

- ▶ Programmation intégrée (journalière et hebdomadaire) 6 programmes dont 3 personnalisables
- ▶ Fil pilote 6 ordres pour fonctionner avec un système de programmation centralisée ou bidirectionnel pour une gestion intelligente des radiateurs

Mode connecté



SE CONNECTE GRÂCE À LA PASSERELLE INTUIS CONNECT.**

** Une seule passerelle par logement.

Passerelle intuis connect

M090040

Il est également possible d'intégrer des radiateurs équipés d'un module à cette installation.

Fiche PEP disponible sur demande



3 formats pour s'intégrer dans tous les espaces possibles.

MODÈLES PLINTHES

Épaisseur : 119 mm

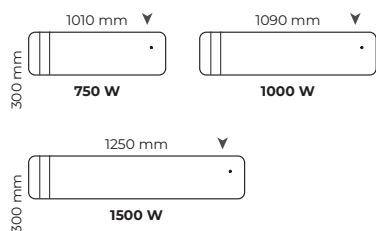

MODÈLES HORIZONTAUX

Épaisseur : 113 mm

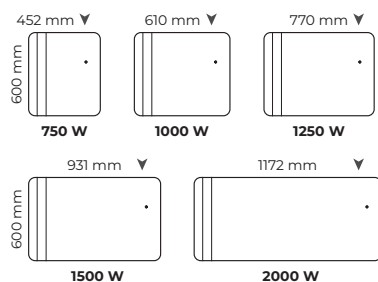

MODÈLES VERTICAUX

Épaisseur : 136 mm

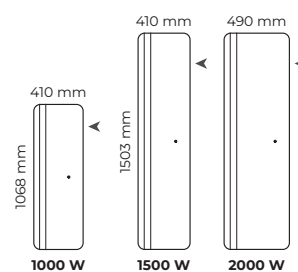

▼► Emplacement du boîtier de commande sur l'appareil



* Uniquement versions verticaux et horizontaux

** Uniquement version plinthe

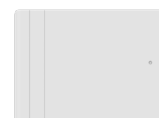

Blanc satiné lisse (ral 9003)



Cris anthracite intégral

Puissances (W)	L x H x Ép** (mm)	Poids (kg)	Réf. Blanc	Réf. Anthracite
HORIZONTAL				
750	452 x 600 x 113	13,9	M198112	M198122
1000	610 x 600 x 113	16,6	M198113	M198123
1250	770 x 600 x 113	21,9	M198114	M198124
1500	931 x 600 x 113	27,2	M198115	M198125
2000	1172 x 600 x 113	31,5	M198117	M198127
VERTICAL				
1000	410 x 1068 x 136	26,0	M198213	M198223
1500	410 x 1503 x 136	32,3	M198215	M198225
2000	490 x 1503 x 136	36,2	M198217	M198227
PLINTHE				
750	1010 x 300 x 119	21,0	M198412	M198422
1000	1090 x 300 x 119	20,5	M198413	M198423
1500	1250 x 300 x 119	30,0	M198415	M198425
Kit pieds pour appareil en fonte			M090001	M090002

** Épaisseur : installé au mur avec son dossier de fixation

R21

Radiateur à chaleur toute douce pour la petite enfance

Adapté aux exigences des crèches et des écoles maternelles.

«Les dispositifs assurant le chauffage des locaux des écoles maternelles ne doivent pas être directement accessibles si leur température de surface est supérieure à 60° C en régime normal.»

Extrait de l'article R21 du règlement de sécurité régissant les locaux recevant du public (ERP).

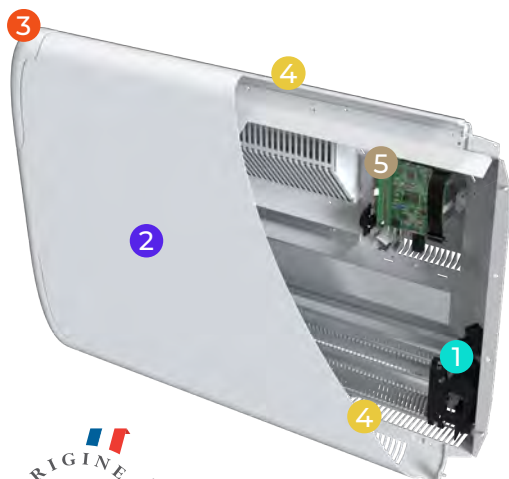

- 1 Un émetteur diffusant en alliage d'aluminium**
Double émetteur ultra-diffusant.
Émetteur monobloc, monométal en alliage d'aluminium avec un traitement de surface qui optimise l'échange thermique.
Il est associé à un diffuseur pour répartir la chaleur de façon homogène sur toute la surface
- 2 Surface de chauffe**
Surface de chauffe en acier renforcée présentant des températures de contact jamais supérieures à 60° C
- 3 Protection d'angles arrondis en ABS PC**
- 4 Entrée et sortie d'air masquées et anti intrusion**
- 5 Commande électronique ultra précise avec capot de verrouillage des commandes**



Boîtier de commandes à affichage digital rétroéclairé

Thermostat haute précision

- ▶ Régulation électronique de la température d'ambiance ultra précise (précision au 10^{ème} de degré)
- ▶ Coefficient d'aptitude certifié (CA) de 0.2
- ▶ Étalonnage température
- ▶ Indicateur comportemental

Fonctions d'économie d'énergie

- ▶ Détecteur de fenêtre ouverte anti gaspillage sur détection de chute de température, passage automatique en mode « Arrêt chauffage »
- ▶ Fonctions bailleur : verrouillage parental simple, verrouillage par code PIN, encadrement de consigne

Programmation avancée

- ▶ Programmation intégrée (journalière et hebdomadaire) 6 programmes dont 3 personnalisables
- ▶ Fil pilote 6 ordres pour fonctionner avec un système de programmation centralisée ou bidirectionnel pour une gestion intelligente des radiateurs
- ▶ Fil pilote numérique

Mode connecté :

Deux possibilités de système de connexion :

- Un module de connexion par radiateur (NEN9241AA ou AAHS selon le coloris du radiateur). L'appareil le plus près de la box servira de passerelle wifi
- Si l'installation est équipée de fil pilote, grâce à la technologie du fil pilote NUMERIQUE : un seul module est nécessaire (NEN9241AA ou AAHS selon le coloris du radiateur), à positionner dans l'appareil le plus près de la box.

Le kit shunt est à ajouter (NEN930AAA) dans cet appareil pour passer le fil pilote en bus directionnel.

MODULE EN OPTION



ATTENTION, Pour le mode connecté, l'usage du wifi est strictement réglementé dans les crèches et écoles maternelles, il faudra privilégier la solution fil pilote numérique. Nous consulter.

Coloris	Module intuitif connect
Blanc	NEN9241AA
Anthracite	NEN9241AAHS

Fiche PEP disponible sur demande



MODÈLES

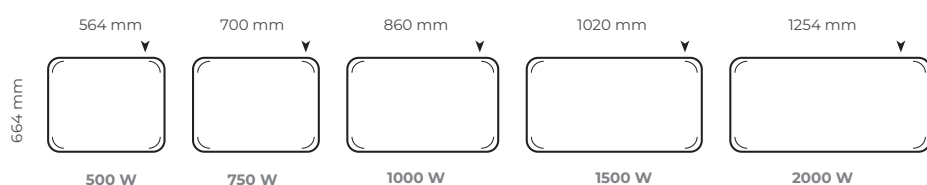

▼► Emplacement du boîtier de commande sur l'appareil



Blanc (RAL 9016)



Fixation en H auto-gabarit
Résistance aux chocs avec doubles
chainettes anti-basculement

CE

Classe II
IP24 - IK08
Mono 230 V



Puissances (W)	L x H x Ép* (mm)	Poids (kg)	Réf. Blanc
500	564 x 664 x 138	10,3	M127111
750	700 x 664 x 138	12,6	M127112
1000	860 x 664 x 138	16,0	M127113
1500	1020 x 664 x 138	18,2	M127115
2000	1254 x 664 x 138	23,4	M127117

* Épaisseur : installé au mur avec son dossier de fixation

ÉTIC

COMPACT ET VERTICAL



1 Régulation électronique numérique ultra précise
Gère précisément le fonctionnement indépendant et complémentaire des deux corps de chauffe.

2 Corps de chauffe
La façade chauffante 100% prioritaire
assure l'essentiel des besoins de chaleur en demi-saison.

3 L'élément chauffant monobloc
est optimisé pour une diffusion douce et rapide de la chaleur.



Boîtier de commandes simple & fonctionnel à affichage digital rétro éclairé.

Étic Compact

Le radiateur le plus compact de sa catégorie

Thermostat haute précision

- ▶ Régulation électronique de la température d'ambiance ultra précise (précision au 10^{ème} de degré)
- ▶ Coefficient d'aptitude certifié (CA) de 0,1
- ▶ Étalonnage température
- ▶ Indicateur comportemental

Fonctions d'économie d'énergie

- ▶ Détecteur d'absence auto adaptative qui adapte les cycles de chauffe à la présence des occupants et à leur rythme de vie. Passage progressif jusqu'au mode « Eco » en passant par les étapes Confort -1°C et Confort -2°C
- ▶ Détecteur de fenêtre ouverte anti gaspillage sur détection de chute de température, passage automatique en mode « Arrêt chauffage »
- ▶ **Fonctions bailleur** : verrouillage parental simple, verrouillage par code PIN, encadrement de consigne

Programmation avancée

- ▶ Programmation intégrée (journalière et hebdomadaire) 6 programmes dont 3 personnalisables
- ▶ Fil pilote 6 ordres pour fonctionner avec un système de programmation centralisée ou bidirectionnel pour une gestion intelligente des radiateurs
- ▶ Fil pilote numérique

Fiche PEP disponible sur demande

MODULE EN OPTION



Mode connecté :

Deux possibilités de système de connexion :

- Un module de connexion par radiateur (NEN9241AA ou AAHS selon le coloris du radiateur). L'appareil le plus près de la box servira de passerelle wifi
- Si l'installation est équipée de fil pilote, grâce à la technologie du fil pilote NUMERIQUE : un seul module est nécessaire (NEN9241AA ou AAHS selon le coloris du radiateur), à positionner dans l'appareil le plus près de la box.

Le kit shunt est à ajouter (NEN930AAA) dans cet appareil pour passer le fil pilote en bus directionnel.

Coloris

Module intuitif connect

Blanc

NEN9241AA

Anthracite

NEN9241AAHS



2 formats pour s'intégrer dans tous les espaces possibles.

MODÈLES ÉTIC VERTICAL

Épaisseur : 134 mm

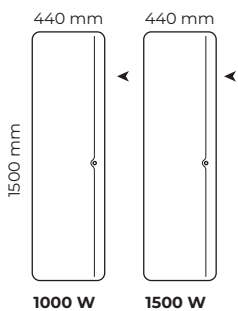

Présentant une large surface plane et 2 puissances pour un même encombrement, Étïc vertical est la solution idéale pour chauffer en douceur les grands espaces.



Finition bicolore : façade banche satinée (ral 9003) et arrière gris souris

MODÈLES ÉTIC COMPACT

Épaisseur : 125 mm

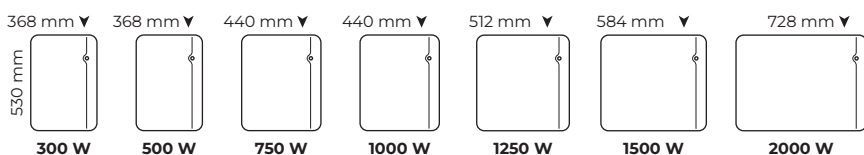

▼► Emplacement du boîtier de commande sur l'appareil



* Uniquement version horizontale

Puissances (W)	L x H x Ép** (mm)	Poids (kg)	Réf. Blanc
ÉTIC COMPACT			
300	368 x 530 x 125	6,5	NEM2400SEEC
500	368 x 530 x 125	6,5	NEM2401SEEC
750	440 x 530 x 125	7,9	NEM2402SEEC
1000	440 x 530 x 125	7,6	NEM2403SEEC
1250	512 x 530 x 125	8,8	NEM2404SEEC
1500	584 x 530 x 125	9,8	NEM2405SEEC
2000	728 x 530 x 125	12,0	NEM2407SEEC
ÉTIC VERTICAL			
1500	440 x 1500 x 134	22,1	NEM2415SEEC
2000	440 x 1500 x 134	22,3	NEM2417SEEC

** Épaisseur : installé au mur avec son dossier de fixation

RCDM-3EO

Le radiateur connecté chaleur douce avec corps de chauffe rayonnant ultra émissif équipé de fonctions à économies d'énergie



1 Régulation électronique numérique ultra précise

Gère très précisément le fonctionnement de l'élément chauffant pour garantir le confort souhaité

2 Corps de chauffe

Il est pourvu de deux éléments chauffant en aluminium monobloc pluri-nervurés, complété par un traitement de surface différencié entre les 2 côtés afin d'optimiser et bien répartir l'émission d'une chaleur douce vers la façade de l'appareil



Boîtier de commandes à affichage digital rétroéclairé.



Mode connecté :

Deux possibilités de système de connexion :

- Un module de connexion par radiateur (NEN9241AA ou AAHS selon le coloris du radiateur). L'appareil le plus près de la box servira de passerelle wifi
- Si l'installation est équipée de fil pilote, grâce à la technologie du fil pilote NUMERIQUE : un seul module est nécessaire (NEN9241AA ou AAHS selon le coloris du radiateur), à positionner dans l'appareil le plus près de la box.

Le kit shunt est à ajouter (NEN930AAA) dans cet appareil pour passer le fil pilote en bus directionnel.

Coloris	Module intuitif connect
Blanc	NEN9241AA
Anthracite	NEN9241AAHS

Fiche PEP disponible sur demande



MODÈLES HORIZONTAUX

Épaisseur : 141 mm

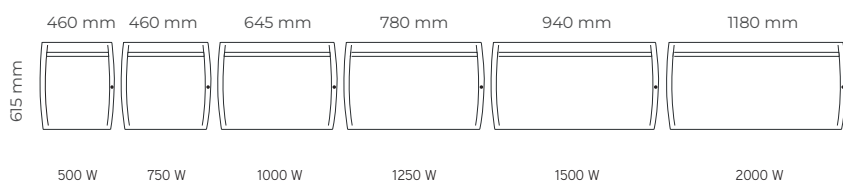

Blanc satiné lisse (ral 9016)

En Option : kit universel de fixation permettant le remplacement de tous les convecteurs du marché sans repercer de trous. Idéal pour les bâtiments amiantés.
Référence : NEN906AAAFS



Classe II
IP24 - IK08
Mono 230 V

Certificat d'Économies d'Énergie (CEE) fonctions avancées conformes aux exigences de la fiche d'opération BAR-TH-158.



Puissances (W)	L x H x Ép** (mm)	Poids (kg)	Réf. Blanc
HORIZONTAL			
500	460 x 615 x 141	6,2	M145111
750	460 x 615 x 141	6,2	M145112
1000	620 x 615 x 141	8,3	M145113
1250	780 x 615 x 141	10,4	M145114
1500	940 x 615 x 141	12	M145115
2000	1180 x 615 x 141	14,8	M145117

* Épaisseur : installé au mur avec son dossier de fixation

RCD-3EO

Le radiateur chaleur douce avec corps de chauffe rayonnant ultra émissif équipé de fonctions à économies d'énergie

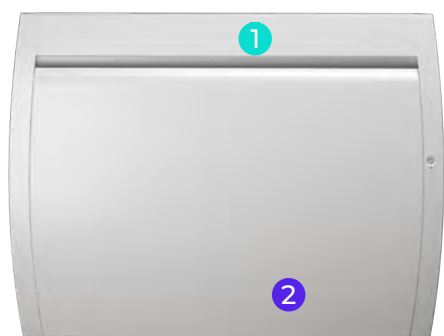

1 Régulation électronique numérique ultra précise

Gère très précisément le fonctionnement de l'élément chauffant pour garantir le confort souhaité

2 Corps de chauffe

Il est pourvu de deux éléments chauffant en aluminium monobloc pluri-nervurés, complété par un traitement de surface différencié entre les 2 côtés afin d'optimiser et bien répartir l'émission d'une chaleur douce vers la façade de l'appareil



Boîtier de commandes à affichage digital rétroéclairé.

Thermostat haute précision

- ▶ Régulation électronique de la température d'ambiance ultra précise (précision au 10^{ème} de degré)
- ▶ Coefficient d'aptitude certifié (CA) de 0,1
- ▶ Étalonnage température
- ▶ Indicateur comportemental

Fonctions d'économie d'énergie

- ▶ Détecteur d'absence auto adaptative qui adapte les cycles de chauffe à la présence des occupants et à leur rythme de vie. Passage progressif jusqu'au mode « Eco » en passant par les étapes Confort -1°C et Confort -2°C
- ▶ Détecteur de fenêtre ouverte anti gaspillage sur détection de chute de température, passage automatique en mode « Arrêt chauffage »
- ▶ 2 formats pour s'intégrer dans tous les espaces possibles
- ▶ Fonctions bailleur : verrouillage parental simple, verrouillage par code PIN, encadrement de consigne

Programmation avancée

- ▶ Programmation intégrée (journalière et hebdomadaire) 6 programmes dont 3 personnalisables
- ▶ Fil pilote 6 ordres pour fonctionner avec un système de programmation centralisée

Fiche PEP disponible sur demande



2 formats pour s'intégrer dans tous les espaces possibles.

MODÈLES VERTICAUX

MODÈLES HORIZONTAUX

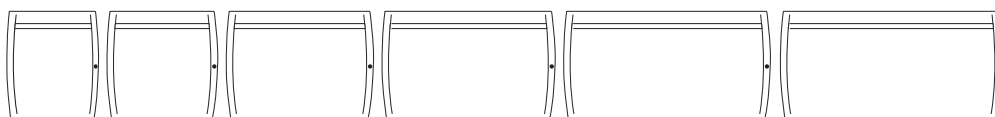

500 W 750 W 1000 W 1250 W 1500 W 2000 W

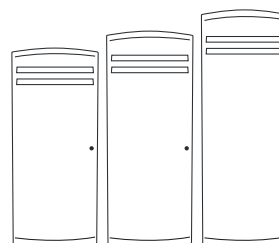

1000 W 1500 W 2000 W



Blanc satiné lisse (ral 9016)

En Option : kit universel de fixation permettant le remplacement de tous les convecteurs du marché sans repercer de trous. Idéal pour les bâtiments amiantés. Référence : NEN906AAAFS



Classe II
IP24 - IK08
Mono 230 V

Certificat d'Économies d'Énergie (CEE) fonctions avancées conformes aux exigences de la fiche d'opération BAR-TH-158.



* Uniquement versions horizontaux

Puissances (W)	L x H x Ép** (mm)	Poids (kg)	Réf. Blanc
HORIZONTAL			
500	460 x 615 x 141	6,3	NEM1981FTFS
750	460 x 615 x 141	6,2	NEM1982FTFS
1000	620 x 615 x 141	8,3	NEM1983FTFS
1250	780 x 615 x 141	9,8	NEM1984FTFS
1500	940x 615 x 141	12	NEM1985FTFS
2000	1180x 615 x 141	14,8	NEM1987FTFS
VERTICAL			
1000	454 x 1128 x 140	12,0	NEM1993FTFS
1500	454 x 1233 x 140	13,4	NEM1995FTFS
2000	455 x 1338 x 140	16,4	NEM1997FTFS

OSLO 2

Radiateur chaleur douce et surface lisse

À puissance égale, OSLO 2 remplace dans le même encombrement un ancien rayonnant.

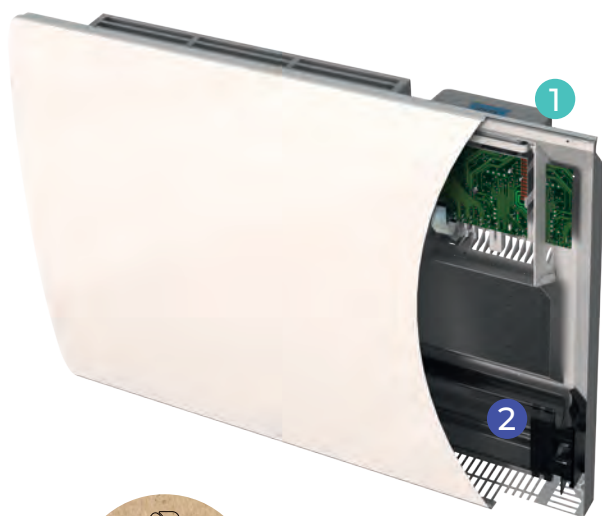

Thermostat haute précision

- ▶ Régulation électronique de la température d'ambiance ultra précise (précision au 10^{ème} de degré)
- ▶ Coefficient d'aptitude certifié (CA) de 0.1
- ▶ Étalonnage température
- ▶ Indicateur comportemental

Fonctions d'économie d'énergie

- ▶ Détecteur de fenêtre ouverte anti gaspillage sur détection de chute de température, passage automatique en mode « Arrêt chauffage »
- ▶ Fonctions bailleur : verrouillage parental simple, verrouillage par code PIN, encadrement de consigne

Programmation avancée

- ▶ Programmation intégrée (journalière et hebdomadaire) 6 programmes dont 3 personnalisables
- ▶ Fil pilote 6 ordres pour fonctionner avec un système de programmation centralisée

1 Régulation électronique numérique ultra précise

Gère très précisément le fonctionnement de l'élément chauffant pour garantir le confort souhaité.

2 Corps de chauffe

Le corps de chauffe monobloc en aluminium chauffe prioritairement la face avant pour garantir la diffusion d'une chaleur rapide et un rayonnement homogène.



Écran LCD rétro éclairé

Fiche PEP disponible sur demande



2 formats pour s'intégrer dans tous les espaces possibles.

MODÈLES HORIZONTAUX

Épaisseur : 110 mm

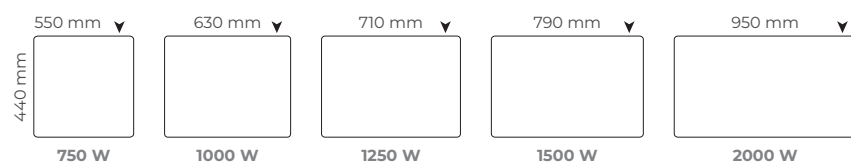

MODÈLES VERTICAUX

Épaisseur : 124 mm

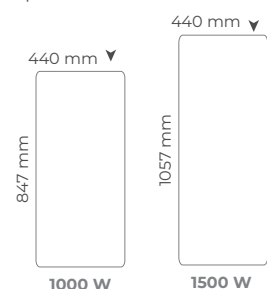

Blanc satiné lisse (ral 9003)

▼► Emplacement du boîtier de commande sur l'appareil



En Option : kit universel de fixation permettant le remplacement de tous les convecteurs du marché sans repercer de trous. Idéal pour les bâtiments amiantés. Référence : NEN906AAAFS

Puissances (W)	L x H x Ép* (mm)	Poids (kg)	Réf. Blanc
HORIZONTAL			
750	550 x 440 x 110	4,9	M163112
1000	630 x 440 x 110	5,5	M163113
1250	710 x 440 x 110	6,4	M163114
1500	790 x 440 x 110	7,5	M163115
2000	950 x 440 x 110	9,2	M163117
VERTICAL			
1000	440 x 847 x 124	7,1	M163213
1500	440 x 1057 x 124	8,8	M163215

* Épaisseur : installé au mur avec son dossier de fixation

RFD-3EO 2

Radiateur aluminium à circulation de fluide à fonctions d'économie d'énergie avancées

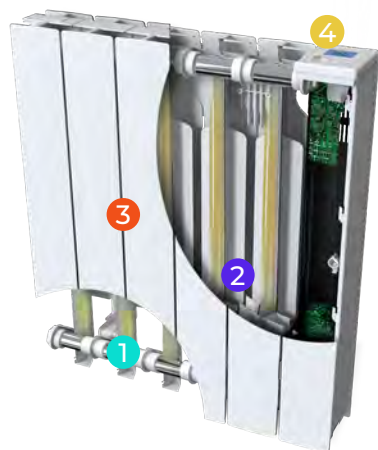

- 1 Un émetteur diffusant en alliage d'aluminium**
Résistance thermoplongeur avec une protection par sécurité thermique à réenclenchement automatique
- 2 Fluide caloporteur**
huile minérale inaltérable
- 3 Corps de chauffe en alliage d'aluminium recyclé**
- 4 Boitier de commande intégré en partie haute**



Boitier de commandes simple et fonctionnel
à affichage digital rétroéclairée

Thermostat haute précision

- ▶ Régulation électronique de la température d'ambiance ultra précise (précision au 10^{ème} de degré)
- ▶ Coefficient d'aptitude certifié (CA) de 0.1
- ▶ Étalonnage température
- ▶ Indicateur comportemental

Fonctions d'économie d'énergie

- ▶ Détecteur d'absence auto adaptative qui adapte les cycles de chauffe à la présence des occupants et à leur rythme de vie. Passage progressif jusqu'au mode « Eco » en passant par les étapes Confort -1°C et Confort -2°C
- ▶ Détecteur de fenêtre ouverte anti gaspillage sur détection de chute de température, passage automatique en mode « Arrêt chauffage
- ▶ **Fonctions bailleur** : verrouillage parental simple, verrouillage par code PIN, encadrement de consigne

Programmation avancée

- ▶ Programmation intégrée (journalière et hebdomadaire) 6 programmes dont 3 personnalisables
- ▶ Fil pilote 6 ordres pour fonctionner avec un système de programmation centralisée ou bidirectionnel pour une gestion intelligente des radiateurs

Fiche PEP disponible sur demande



MODÈLES HORIZONTAUX

Épaisseur : 130 mm

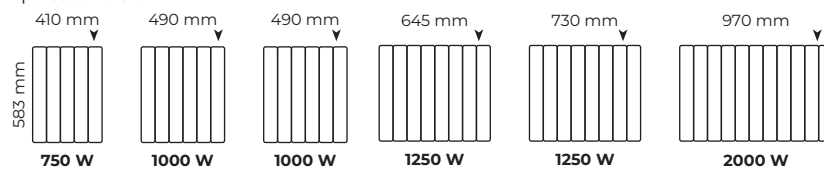

▼ ► Emplacement du boîtier de commande sur l'appareil



Blanc brillant (ral 9010)



Classe II
IP24 - IK08
Mono 230 V

Certificat d'Économies
d'Énergie (CEE) fonctions avancées
conformes aux exigences de la
fiche d'opération BAR-TH-15B.



Les certificats
d'Économies
d'Énergie



ELECTRICITE PERFORMANCE



3 ANS GARANTIE

Puissances (W)	L x H x Ép** (mm)	Poids (kg)	Réf. Blanc
HORIZONTAL			
500	410 x 583 x 130	10,5	M218111
750	490 x 583 x 130	12,0	M218112
1000	490 x 583 x 130	12,0	M218113
1250	645 x 583 x 130	15,0	M218114
1500	730 x 583 x 130	17,0	M218115
2000	970 x 583 x 130	22,5	M218117

En option : kit universel de fixation - Référence : NEN906AAAFS

QUARTÉA INTELLIGENT

Panneau rayonnant intelligent, connecté et performant

La douceur d'un rayonnement directement perceptible. Connectable avec le module intuit connect with Netatmo, le Quartéa intelligent est proposé en trois modèles horizontal, vertical et plinthe.



1 Régulation électronique numérique ultra précise

Gère précisément le fonctionnement de la fonte active pour garantir le confort souhaité.

2 Corps de chauffe

L'élément chauffant monobloc

Les gammes QUARTEA sont équipées d'un émetteur rayonnant exclusif et breveté : émetteurs monobloc en alliage d'aluminium, complété par un traitement de différentiel pour concentrer le rayonnement vers l'avant de l'appareil.



Boîtier de commandes à affichage digital rétroéclairé avec affichage de l'heure ou de la température souhaitée

Thermostat haute précision

- ▶ Régulation électronique de la température d'ambiance ultra précise (précision au 10^{ème} de degré)
- ▶ Coefficient d'aptitude certifié (CA) de 0.1
- ▶ Étalonnage température
- ▶ Indicateur comportemental

Fonctions d'économie d'énergie

- ▶ Détecteur d'absence auto adaptative qui adapte les cycles de chauffe à la présence des occupants et à leur rythme de vie. Passage progressif jusqu'au mode « Eco » en passant par les étapes Confort -1°C et Confort -2°C
- ▶ Détecteur de fenêtre ouverte anti gaspillage sur détection de chute de température, passage automatique en mode « Arrêt chauffage »
- ▶ Fonctions bailleur : verrouillage parental simple, verrouillage par code PIN, encadrement de consigne

Programmation avancée

- ▶ Programmation intégrée (journalière et hebdomadaire) 6 programmes dont 3 personnalisables
- ▶ Fil pilote 6 ordres pour fonctionner avec un système de programmation centralisée ou bidirectionnel pour une gestion intelligente des radiateurs
- ▶ Fil pilote numérique

Mode connecté :

Deux possibilités de système de connexion :

- Un module de connexion par radiateur (NEN9241AA ou AAHS selon le coloris du radiateur). L'appareil le plus près de la box servira de passerelle wifi
- Si l'installation est équipée de fil pilote, grâce à la technologie du fil pilote NUMERIQUE : un seul module est nécessaire (NEN9241AA ou AAHS selon le coloris du radiateur), à positionner dans l'appareil le plus près de la box.

Le kit shunt est à ajouter (NEN930AAA) dans cet appareil pour passer le fil pilote en bus directionnel.

MODULE EN OPTION



Coloris	Module intuit connect
Blanc	NEN9241AA
Anthracite	NEN9241AAHS

Fiche PEP disponible sur demande



3 formats pour s'intégrer dans tous les espaces possibles.

MODÈLES PLINTHES

Épaisseur : 99 mm

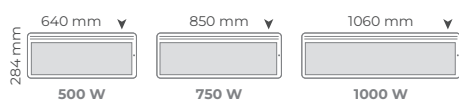

MODÈLES VERTICAUX

Épaisseur : 124 mm

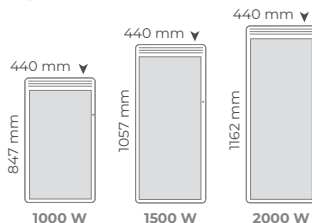

MODÈLES HORIZONTAUX

Épaisseur : 113 mm

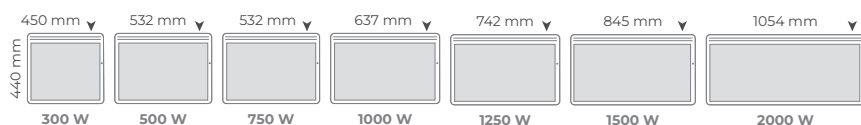

Blanc satiné lisse (ral 9003)

►► Emplacement du boîtier de commande sur l'appareil



En Option : kit universel de fixation permettant le remplacement de tous les convecteurs du marché sans repercer de trous. Idéal pour les bâtiments amiantés. Référence : NEN906AAAFS

* Sauf Modèles Plinthes : CE

Puissances (W)	L x H x Ép** (mm)	Poids (kg)	Réf. Blanc
HORIZONTAL			
300	450 x 440 x 113	3,8	M126110
500	532 x 440 x 113	4,4	M126111
750	532 x 440 x 113	4,4	M126112
1000	637 x 440 x 113	5,3	M126113
1250	742 x 440 x 113	6,1	M126114
1500	845 x 440 x 113	7,0	M126115
2000	1054 x 440 x 113	8,7	M126117
VERTICAL			
1000	440 x 847 x 124	7,0	M126213
1500	440 x 1057 x 124	8,7	M126215
2000	440 x 1162 x 124	9,5	M126217
PLINTHE			
500	640 x 284 x 99	3,7	M126311
750	850 x 284 x 99	4,7	M126312
1000	1060 x 284 x 99	5,8	M126313

** Épaisseur : installé au mur avec son dossier de fixation

RRC-3EO

Panneau rayonnant

Fonctions à économies d'énergie

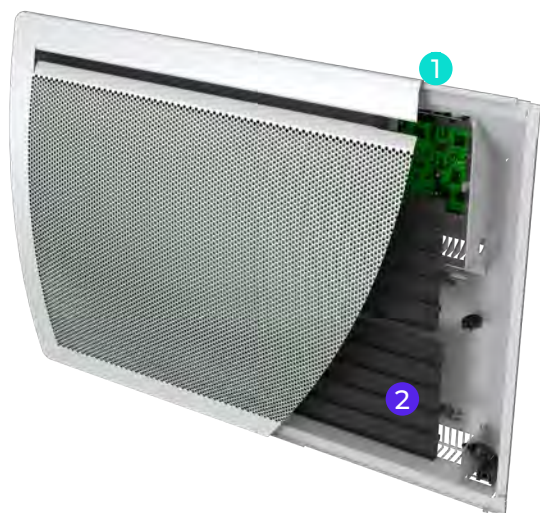

1 Régulation électronique numérique ultra précise

Gère précisément le fonctionnement de la fonte active pour garantir le confort souhaité

2 Corps de chauffe

L'élément chauffant monobloc

Les gammes Quartés sont équipées d'un émetteur rayonnant exclusif et breveté : émetteurs monobloc en alliage d'aluminium complété par un traitement de différentiel pour concentrer le rayonnement vers l'avant de l'appareil



Boîtier de commandes à affichage digital rétroéclairé avec affichage de l'heure ou de la température souhaitée.

Thermostat haute précision

- ▶ Régulation électronique de la température d'ambiance ultra précise (précision au 10^{ème} de degré)
- ▶ Coefficient d'aptitude certifié (CA) de 0,1
- ▶ Étalonnage température
- ▶ Indicateur comportemental

Fonctions d'économie d'énergie

- ▶ Détecteur d'absence auto adaptative qui adapte les cycles de chauffe à la présence des occupants et à leur rythme de vie. Passage progressif jusqu'au mode « Eco » en passant par les étapes Confort -1°C et Confort -2°C
- ▶ Détecteur de fenêtre ouverte anti gaspillage sur détection de chute de température, passage automatique en mode « Arrêt chauffage »
- ▶ Fonctions bailleur : verrouillage parental simple, verrouillage par code PIN, encadrement de consigne

Programmation avancée

- ▶ Programmation intégrée (journalière et hebdomadaire) 6 programmes dont 3 personnalisables
- ▶ Fil pilote 6 ordres pour fonctionner avec un système de programmation centralisée

Fiche PEP disponible sur demande



2 formats pour s'intégrer dans tous les espaces possibles.

MODÈLES HORIZONTAUX

Épaisseur : 113 mm

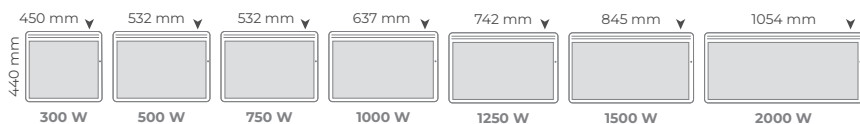

MODÈLES VERTICAUX

Épaisseur : 124 mm

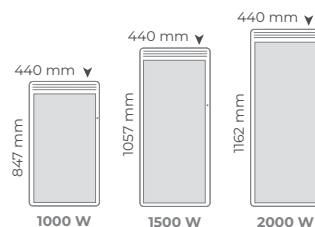

Blanc satiné lisse (ral 9003)

En Option : kit universel de fixation permettant le remplacement de tous les convecteurs du marché sans repercer de trous. Idéal pour les bâtiments amiantés. Référence : NEN906AAAFS



Classe II
IP24 - IK08
Mono 230 V

Certificat d'Économies d'Énergie (CEE) fonctions avancées conformes aux exigences de la fiche d'opération BAR-TH-158.



Puissances (W)	L x H x Ép** (mm)	Poids (kg)	Réf. Blanc
HORIZONTAL			
300	450 x 440 x 113	3,8	NEM1840FTFS
500	532 x 440 x 113	4,4	NEM1841FTFS
750	532 x 440 x 113	4,4	NEM1842FTFS
1000	637 x 440 x 113	5,3	NEM1843FTFS
1250	742 x 440 x 113	6,1	NEM1844FTFS
1500	845 x 440 x 113	7,0	NEM1845FTFS
2000	1054 x 440 x 113	8,7	NEM1847FTFS
VERTICAL			
1000	440 x 847 x 124	7,0	NEM1853FTFS
1500	440 x 1057 x 124	8,7	NEM1855FTFS
2000	440 x 1162 x 124	9,5	NEM1857FTFS

QUARTÉA 2

Panneau rayonnant à performances certifiées

Le Quartéa 2 remplace le Quartéa avec un thermostat aux fonctionnalités élargies. Il est proposé en horizontal et vertical, en finition blanc satiné et dispose des fonctions essentielles pour simplifier le confort et les économies.

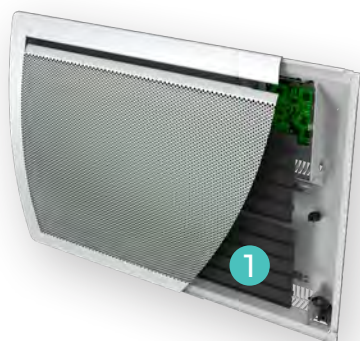

1 Corps de chauffe

L'élément chauffant monobloc

Les gammes QUARTEA sont équipées d'un émetteur rayonnant exclusif et breveté : émetteurs monobloc en alliage d'aluminium, complété par un traitement de différentiel pour concentrer le rayonnement vers l'avant de l'appareil.



Boîtier de commandes à affichage digital rétroéclairé avec affichage de l'heure ou de la température souhaitée

Thermostat haute précision

- ▶ Régulation électronique de la température d'ambiance ultra précise (précision au 10^{ème} de degré)
- ▶ Coefficient d'aptitude certifié (CA) de 0.1
- ▶ Étalonnage température
- ▶ Indicateur comportemental

Fonctions d'économie d'énergie

- ▶ Détecteur de fenêtre ouverte anti gaspillage sur détection de chute de température, passage automatique en mode « Arrêt chauffage »
- ▶ **Fonctions bailleur** : verrouillage parental simple, verrouillage par code PIN, encadrement de consigne

Programmation avancée

- ▶ Programmation intégrée (journalière et hebdomadaire) 6 programmes dont 3 personnalisables
- ▶ Fil pilote 6 ordres pour fonctionner avec un système de programmation centralisée

Fiche PEP disponible sur demande



2 formats pour s'intégrer dans tous les espaces possibles.

MODÈLES HORIZONTAUX

Épaisseur : 113 mm

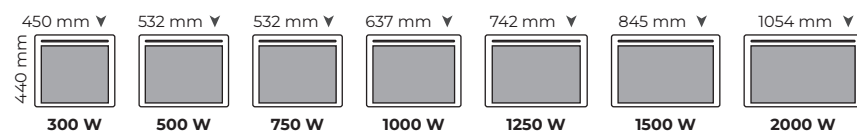

MODÈLES VERTICAUX

Épaisseur : 124 mm

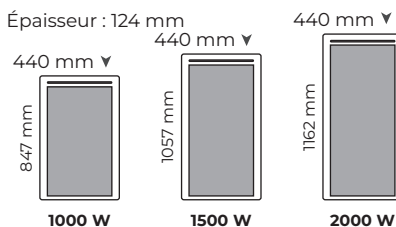

► Emplacement du boîtier de commande sur l'appareil



Blanc satiné (ral 9003)



Classe II
IP 24 - IK08
Mono 230 V



En Option : kit universel de fixation permettant le remplacement de tous les convecteurs du marché sans repercer de trous. Idéal pour les bâtiments amiantés. Référence : NEN906AAAFS

Puissances (W)	L x H x Ép* (mm)	Poids (kg)	Réf. Blanc
HORIZONTAL			
300	450 x 440 x 113	3,9	M169110
500	532 x 440 x 113	4,5	M169111
750	532 x 440 x 113	4,5	M169112
1000	637 x 440 x 113	5,4	M169113
1250	742 x 440 x 113	6,2	M169114
1500	845 x 440 x 113	7,1	M169115
2000	1054 x 440 x 113	8,8	M169117
VERTICAL			
1000	440 x 847 x 124	7,1	M169213
1500	440 x 1057 x 124	8,8	M169215
2000	440 x 1162 x 124	9,6	M169217

* Épaisseur : installé au mur avec son dossier de fixation

NOVIUM

Convecteur intelligent et connecté

Le convecteur super équipé pour chauffer avec intelligence et économie les pièces de service.



1 Régulation électronique numérique ultra précise

Gère très précisément le fonctionnement de l'élément chauffant pour garantir le confort souhaité.

2 Corps de chauffe

L'élément chauffant monobloc
en aluminium transmet la chaleur, silencieusement, avec efficacité et rapidité.



Boîtier de commandes à affichage digital rétroéclairé.



Blanc satiné lisse (ral 9003)

MODULE EN OPTION



Mode connecté :

Deux possibilités de système de connexion :

- Un module de connexion par radiateur (NEN9241AA ou AAHS selon le coloris du radiateur). L'appareil le plus près de la box servira de passerelle wifi
- Si l'installation est équipée de fil pilote, grâce à la technologie du fil pilote NUMERIQUE : un seul module est nécessaire (NEN9241AA ou AAHS selon le coloris du radiateur), à positionner dans l'appareil le plus près de la box.

Le kit shunt est à ajouter (NEN930AAA) dans cet appareil pour passer le fil pilote en bus directionnel.

Thermostat haute précision

- ▶ Régulation électronique de la température d'ambiance ultra précise (précision au 10^{ème} de degré)
- ▶ Étalonnage température
- ▶ Coefficient d'aptitude de 0.1
- ▶ Indicateur comportemental

Fonctions d'économie d'énergie

- ▶ Détecteur d'absence auto adaptative qui adapte les cycles de chauffe à la présence des occupants et à leur rythme de vie. Passage progressif jusqu'au mode « Eco » en passant par les étapes Confort -1°C et Confort -2°C
- ▶ Détecteur de fenêtre ouverte anti gaspillage sur détection de chute de température, passage automatique en mode « Arrêt chauffage »
- ▶ **Fonctions bailleur** : verrouillage parental simple, verrouillage par code PIN, encadrement de consigne

Programmation avancée

- ▶ Programmation intégrée (journalière et hebdomadaire) 6 programmes dont 3 personnalisables
- ▶ Fil pilote 6 ordres pour fonctionner avec un système de programmation centralisée ou bidirectionnel pour une gestion intelligente des radiateurs
- ▶ Fil pilote numérique



5 formats pour s'intégrer dans tous les espaces possibles.

MODÈLES HORIZONTAUX

Épaisseur : 112 mm

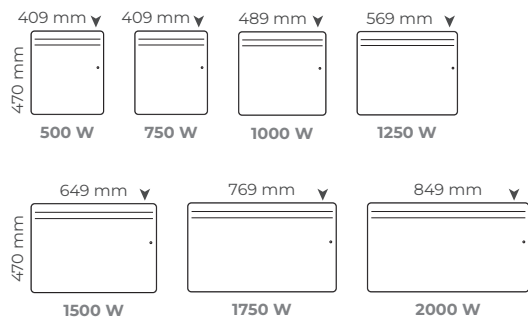

MODÈLES BAS

Épaisseur : 107 mm



MODÈLES VERTICAUX

Épaisseur : 126 mm

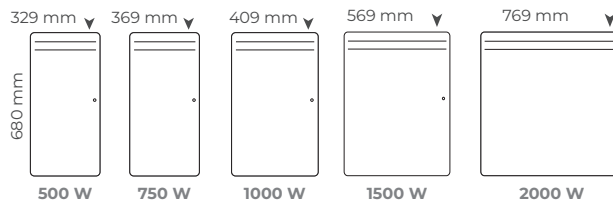

MODÈLES PLINTHES

Épaisseur : 105 mm

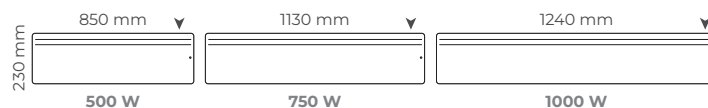

▼► Emplacement du boîtier de commande sur l'appareil

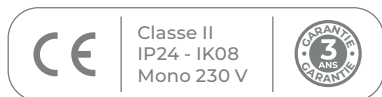

Coloris	Module intuis connect	PRIX € HT.
Blanc	NEN9241AA	71
Anthracite	NEN9241AAHS	71

Puissances (W)	L x H x Ép* (mm)	Poids (kg)	Réf. Blanc
HORIZONTAL			
500	409 x 470 x 112	4,5	M122111
750	409 x 470 x 112	4,5	M122112
1000	489 x 470 x 112	5,1	M122113
1250	569 x 470 x 112	5,6	M122114
1500	649 x 470 x 112	6,2	M122115
1750	769 x 470 x 112	7,1	M122116
2000	849 x 470 x 112	7,7	M122117
VERTICAL			
500	329 x 680 x 126	5,8	M122211
750	369 x 680 x 126	6,2	M122212
1000	409 x 680 x 126	6,7	M122213
1500	569 x 680 x 126	8,5	M122215
2000	769 x 680 x 126	10,7	M122217
BAS			
750	569 x 360 x 107	5,1	M122312
1000	649 x 360 x 107	5,6	M122313
1500	849 x 360 x 107	7,1	M122315
2000	1129 x 360 x 107	9,1	M122317
PLINTHE			
500	850 x 230 x 105	4,0	M122411
750	1130 x 230 x 105	6,1	M122412
1000	1240 x 230 x 105	6,7	M122413

* Épaisseur : installé au mur avec son dossier de fixation



A woman with curly hair is relaxing in a white bathtub, her eyes closed and arms resting on the edge. A vibrant rainbow arc is positioned above her, spanning the width of the frame. The background is a plain, light-colored wall.

SALLE DE BAINS

HÉLIA

Un radiateur chaleur douce double puissance avec soufflerie, compact, puissant et performant, pour chauffer et sécher vite dans un encombrement minium.

Hélia est décliné en deux couleurs tendances, blanc satiné et anthracite. Les détails qui font la différence, une soufflerie intégrée et deux barres repositionnables à droite ou à gauche, pour faciliter l'étendage.

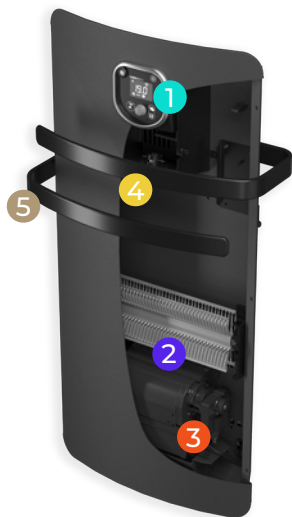

1 Régulation électronique numérique ultra précise

Gère très précisément le fonctionnement de l'élément chauffant pour garantir le confort souhaité

2 Corps de chauffe monobloc l'élément chauffant monobloc

en aluminium transmet la chaleur silencieusement avec efficacité et rapidité vers la face avant

3 Soufflerie discrète

Pour un appoint de chaleur, Étéc bain dispose d'une soufflerie indépendante de la façade et discrète. Filtre antipoussière nettoyable avec témoin d'entretien. Soufflerie indépendante de la façade, discrète et équipée d'un filtre anti-poussière nettoyable.

4 Chaleur douce immédiate

BOOST réglable : mise en marche forcée réglable de 15 minutes à 2 heures, pour un séchage rapide des serviettes après le bain

5 Séchage pratique avec les barres multi-positions

Haut / bas et droite / gauche



Boîtier de commandes simple et fonctionnel à affichage digital rétroéclairé avec mode d'emploi simplifié intégré

Thermostat haute précision

- ▶ Régulation électronique de la température d'ambiance ultra précise (précision au 10^{ème} de degré)
- ▶ Coefficient d'aptitude certifié (CA) de 0.1
- ▶ Étalonnage température
- ▶ Indicateur comportemental

Fonctions d'économie d'énergie

- ▶ Détecteur d'absence auto adaptative qui adapte les cycles de chauffe à la présence des occupants et à leur rythme de vie. Passage progressif jusqu'au mode « Eco » en passant par les étapes Confort -1°C et Confort -2°C
- ▶ Détecteur de fenêtre ouverte anti gaspillage sur détection de chute de température, passage automatique en mode « Arrêt chauffage »
- ▶ Fonctions bailleur : verrouillage parental simple, verrouillage par code PIN, encadrement de consigne

Programmation avancée

- ▶ Pour sauvegarder les réglages
- ▶ Programmation intégrée (journalière et hebdomadaire) 6 programmes dont 3 personnalisables
- ▶ Fil pilote 6 ordres pour fonctionner avec un système de programmation centralisée ou bidirectionnel pour une gestion intelligente des radiateurs
- ▶ Fil pilote numérique

CONNECTABLE
UNIQUEMENT
PAR FIL PILOTE

Mode connecté :

Grâce à son fil pilote numérique, Hélia peut être intégré à une installation comprenant à minima un radiateur connecté par un module (réf NEN924IAA ou AAHS selon le coloris du radiateur) et raccordé au fil pilote de l'installation.

Le kit shunt est à ajouter (NEN930AAA) dans cet appareil pour passer le fil pilote en bus directionnel.

Fiche PEP disponible sur demande



MODÈLE HELIA

Épaisseur : 172 mm

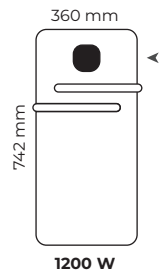

Blanc satiné lisse (ral 9003)



Gris anthracite intégral

▼► Emplacement du boîtier de commande sur l'appareil

CE	Classe II IP24 - IK08 Mono 230 V	Certificat d'Économies d'Énergie (CEE) fonctions avancées confirmés aux exigences de la fiche d'opération BAR-TH-158.	CEE Les certificats d'Économies d'Énergie	NF ÉLECTRIQUE PERFORMANCE	GARANTIE 3 ANS GARANTIE
-----------	--	--	---	-------------------------------------	---

Puissance (W)		L x H x Ép* (mm)	Poids (kg)	Réf. Blanc	Réf. Anthracite
1200	500 + 700 soufflerie	360 x 742 x 172	7,6	NEK2514SEEC	NEK2514SEHS

* Épaisseur : installé au mur avec son dossier de fixation et ses barres

EZYBAIN & EZYBAIN BOOST



Le radiateur sèche-serviettes familial par excellence

La ligne de radiateur sèche-serviette fluide conçue et fabriquée en France par intuis*

Pratique et confortable avec ses patères repositionnables et sa barre de séchage basculante intégrés et son contrôle ergonomique à portée de main

EZYBAIN



EZYBAIN BOOST

Soufflerie d'appoint 800 à 1000 W



1 Régulation électronique numérique ultra précise

Gère très précisément le fonctionnement de l'élément chauffant pour garantir le confort souhaité

PMR : la position du boîtier en hauteur permet de répondre aux règles d'accessibilité pour les personnes à mobilité réduite

Chaleur douche rapide :

• BOOST réglable : mise en marche forcée réglable de 15 minutes à 2 heures , pour un séchage rapide des serviettes après le bain

Sur la gamme avec soufflerie, la fonction Boost active la soufflerie

• La fonction repeat qui permet de programmer en un geste 2 périodes de chauffe matin et soir

2 Soufflerie discrète sur modèle boost uniquement

La soufflerie est équipée d'un filtre antipoussière nettoyable avec témoin d'entretien

Soufflerie discrète sur modèle boost uniquement

3 Élément chauffant

La résistance tubulaire en acier double protection réchauffe le fluide caloporteur qui se met naturellement en circulation dans le radiateur

Thermostat haute précision

- ▶ Régulation électronique de la température d'ambiance ultra précise (précision au 10^{ème} de degré)
- ▶ Coefficient d'aptitude certifié (CA) de 0.1
- ▶ Étalonnage température
- ▶ Indicateur comportemental

Fonctions d'économie d'énergie

- ▶ Détecteur de fenêtre ouverte anti gaspillage sur détection de chute de température, passage automatique en mode « Arrêt chauffage »
- ▶ Fonctions bailleur : verrouillage parental simple, verrouillage par code PIN, encadrement de consigne

Programmation avancée

- ▶ 3 modes en local : Confort, Economique et Hors gel
- ▶ Programmation intégrée (journalière et hebdomadaire) 6 programmes dont 3 personnalisables
- ▶ Fil pilote 6 ordres pour fonctionner avec un système de programmation centralisée



Boîtier de commandes à affichage digital rétroéclairé.

Capacité de séchage augmentée

2 patères accroche peignoir multi-position et barre pivotante incluses



Fiche PEP disponible sur demande



2 modèles étroits pour occuper les espaces restreints.

EZYBAIN

Épaisseur : 103 mm

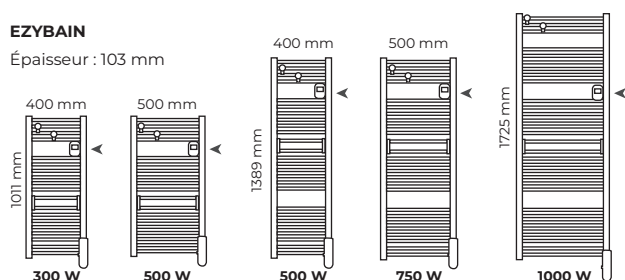

EZYBAIN BOOST

Épaisseur : 127 mm

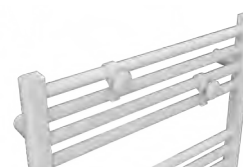
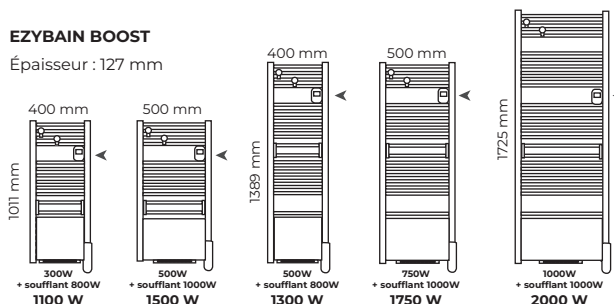

Blanc brillant (ral 9016)

Les consoles de fixations supérieures sont soudées à l'arrière des collecteurs verticaux ce qui offre davantage de place pour les serviettes. Elles sont réglables en profondeurs de + ou - 2cm.

►► Emplacement du boîtier de commande sur l'appareil



Puissances (W)	L x H x Ép* (mm)	Poids (kg)	Références
EZYBAIN ÉTROIT SATIQUÉ			
300 W	400 x 1011 x 103	9,1	M172110
500 W	400 x 1389 x 103	12,5	M172111
EZYBAIN STATIQUE			
500 W	500 x 1011 x 103	10,6	M172311
750 W	500 x 1389 x 103	14,5	M172312
1000W	600 x 1725 x 103	20,3	M172513
EZYBAIN ÉTROIT DYNAMIQUE			
300 W + 800 W soufflerie	400 x 1011 x 127	14	M172214
500 W + 800 W soufflerie	400 x 1389 x 127	16,5	M172215
EZYBAIN DYNAMIQUE			
500 W + 1000 W soufflerie	500 x 1011 x 127	16,0	M172415
750 W + 1000 W soufflerie	500 x 1389 x 127	18,5	M172416
1000 W + 1000 W soufflerie	600 x 1725 x 127	24,3	M172617
ACCESSOIRES			
Barre pivotante supplémentaire : largeur = 400 mm (à insérer dans un grand espace entre les barres)			M090043
Barre pivotante supplémentaire : largeur = 500 mm (à insérer dans un grand espace entre les barres)			M090044
Barre pivotante supplémentaire : largeur = 600 mm (à insérer dans un grand espace entre les barres)			M090045
Patère supplémentaire (aux 2 fournies en standard) avec accroche piegnoir			M090049

* Épaisseur : installé au mur avec ses fixations

TRD-3EO

Radiateur sèche-serviettes fluide

Fonctions à économies d'énergie

Doté de fonctions d'économies d'énergie avec notamment la **détection d'absence**, le TRD 3EO répond aux exigences des Certificats d'Economies d'Energie.

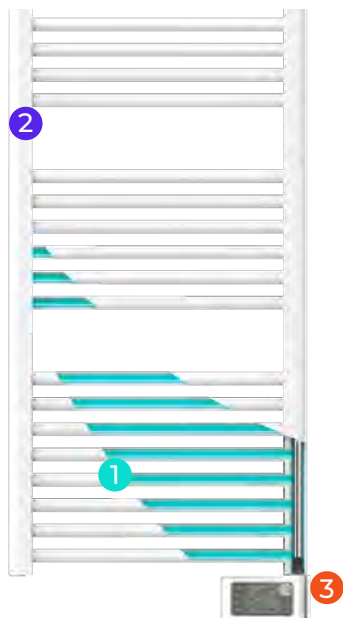

- 1 Radiateur en acier tubulaire**
Transmet une chaleur douce vers la pièce, permettant de réchauffer et de sécher les serviettes en toute sécurité
- 2 Fluide caloporteur**
Répartit la chaleur dans tout le radiateur
- 3 Élément chauffant**
La résistance tubulaire en acier double protection réchauffe le fluide caloporteur qui se met naturellement en circulation dans le radiateur

Boîtier de commandes à affichage digital
rétroéclairé avec avec Oeil de détection d'absence

Thermostat haute précision

- ▶ Régulation électronique de la température d'ambiance ultra précise (précision au 10^{ème} de degré)
- ▶ Coefficient d'aptitude certifié (CA) de 0.1
- ▶ Étalonnage température
- ▶ Indicateur comportemental

Fonctions d'économie d'énergie

- ▶ Détecteur d'absence auto adaptative qui adapte les cycles de chauffe à la présence des occupants et à leur rythme de vie. Passage progressif jusqu'au mode « Eco » en passant par les étapes Confort -1°C et Confort -2°C
- ▶ Détecteur de fenêtre ouverte anti gaspillage sur détection de chute de température, passage automatique en mode « Arrêt chauffage »
- ▶ Verrouillage parental

Programmation avancée

- ▶ Programmation intégrée (journalière et hebdomadaire) 6 programmes dont 3 personnalisables
- ▶ Fonction ASC (mise en route adaptative)
- ▶ Fil pilote 6 ordres pour fonctionner avec un système de programmation centralisée

Capacité de séchage augmentée

2 patères accroche-peignoir multi-position et barre de séchage pivotante incluses en option



Fiche PEP disponible sur demande



2 modèles étroits pour occuper les espaces restreints.

TRD-3EO

Épaisseur : 86 mm

TRD-3EO étroit

Épaisseur : 86 mm

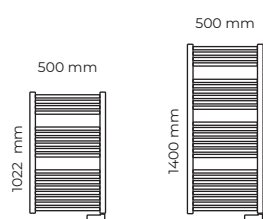

500 W

750 W

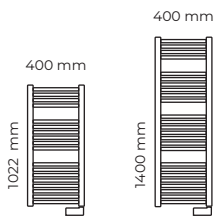

300 W

500 W



Blanc brillant (ral 9016)

4 consoles indépendantes réglables en profondeurs (jusqu'à 2 cm) pour une meilleure surface de séchage et s'adapter aux imperfections de carrelage.



Classe II
IP24 - IK08
Mono 230 V

Certificat d'Économies
d'Énergie (CEE) fonctions avancées
conformes aux exigences de la
fiche d'opération BAR-TH-15B.



Puissances (W)	L x H x Ép* (mm)	Poids (kg)	Références
TRD-3EO			
500	500 x 1022 x 86	10,5	NEK2491TDRS
750	500 x 1400 x 86	14,5	NEK2492TDRS
TRD-3EO ÉTROIT			
300	400 x 1022 x 86	9,1	NEK2480TDRS
500	400 x 1400 x 86	12,5	NEK2481TDRS
ACCESSOIRES			
Barre pivotante supplémentaire : largeur = 400 mm (à insérer dans un grand espace entre les barres)			M090043
Barre pivotante supplémentaire : largeur = 500 mm (à insérer dans un grand espace entre les barres)			M090044
Barre pivotante supplémentaire : largeur = 600 mm (à insérer dans un grand espace entre les barres)			M090045
Patère supplémentaire avec accroche pignoir			M090049

* Épaisseur : installé au mur avec fixation

NAO 2

Nouveau

Radiateur sèche-serviettes à fluide caloporteur

Un radiateur tubulaire en acier conçu pour être recouvert qui propose de nombreux espaces de séchage. Sa conception performante lui permet de chauffer la salle de bains tout en séchant les serviettes. Son nouveau boîtier de régulation électronique de conception exclusive qui répond aux exigences de la rénovation énergétique.



- 1 Radiateur en acier tubulaire**
Transmet une chaleur douce vers la pièce, permettant de réchauffer et de sécher les serviettes en toute sécurité
- 2 Fluide caloporteur**
Répartit la chaleur dans tout le radiateur
- 3 Élément chauffant**
La résistance tubulaire en acier double protection réchauffe le fluide caloporteur qui se met naturellement en circulation dans le radiateur
- 4 Nouvelle commande électronique**
Pilote au plus juste les besoins de chauffage et de séchage de la salle de bains
Chaleur douche rapide :
 - BOOST réglable : mise en marche forcée réglable de 15 minutes à 2 heures, pour un séchage rapide des serviettes après le bain
 - La fonction repeat qui permet de programmer en un geste 2 périodes de chauffe matin et soir

Thermostat haute précision

- ▶ Régulation électronique de la température d'ambiance ultra précise (précision au 10^{ème} de degré)
- ▶ Coefficient d'aptitude certifié (CA) de 0,1
- ▶ Étalonnage température
- ▶ Indicateur comportemental

Fonctions d'économie d'énergie

- ▶ Détecteur de fenêtre ouverte anti gaspillage sur détection de chute de température, passage automatique en mode « Arrêt chauffage »
- ▶ Fonctions bailleur : verrouillage parental simple, verrouillage par code PIN, encadrement de consigne

Programmation avancée

- ▶ Programmation intégrée (journalière et hebdomadaire) 6 programmes dont 3 personnalisables
- ▶ Fil pilote 6 ordres pour fonctionner avec un système de programmation centralisée



Boîtier de commandes à affichage digital rétroéclairé.

Capacité de séchage augmentée

2 patères accroche peignoir multi-position et barre pivotante en option



Fiche PEP disponible sur demande



2 modèles étroits pour occuper les espaces restreints.

MODÈLES NAO 2

Épaisseur : entre 86 et 98 mm

MODÈLES NAO 2 ÉTROIT

Épaisseur : entre 86 et 98 mm

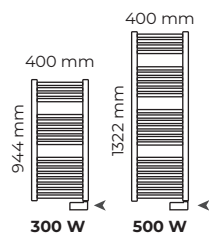
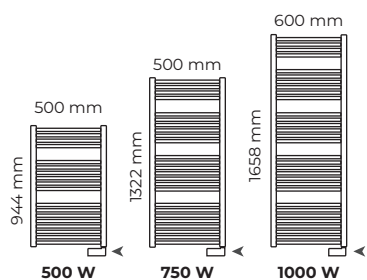

Blanc brillant RAL 9016

4 consoles indépendantes réglables en profondeurs (jusqu'à 2 cm) pour une meilleure surface de séchage et s'adapter aux imperfections de carrelage.

► Emplacement du boîtier de commande sur l'appareil



Puissances (W)	L x H x Ép* (mm)	Poids (kg)	Références
NAO STATIQUE			
500 W	500 x 1022 x 86	10,6	M191311
750 W	500 x 1400 x 86	14,5	M191312
1000W	600 x 1736 x 86	20,3	M191313
NAO STATIQUE ÉTROIT			
300 W	400 x 1022 x 86	9,1	M191110
500 W	400 x 1400 x 86	12,5	M191111
ACCESSOIRES			
Barre pivotante supplémentaire : largeur = 400 mm (à insérer dans un grand espace entre les barres)			M090043
Barre pivotante supplémentaire : largeur = 500 mm (à insérer dans un grand espace entre les barres)			M090044
Barre pivotante supplémentaire : largeur = 600 mm (à insérer dans un grand espace entre les barres)			M090045
Patère supplémentaire avec accroche piegnoire			M090049

* Épaisseur : installé au mur avec fixations





TERTIAIRE ET INDUSTRIE



STOPAIR 2

Rideaux d'air courts - longs - encastrables



Découvrez notre nouveau configurateur, un outil d'aide au dimensionnement

Le rideau d'air est idéal pour les locaux avec de fréquentes ouvertures extérieures, limitant les déperditions thermiques en créant un écran d'air pulsé. Il fonctionne toute l'année, empêchant l'air chaud de pénétrer en été et repoussant poussières, insectes et gaz d'échappement. Sa puissance s'adapte aux saisons et aux conditions météorologiques locales pour une efficacité optimale.

Nouveau

SÉRIE COURTE

hauteur d'installation jusqu'à 2,30 mètres



Boîtier de commande intégré sur le rideau d'air pour le modèle 2/4 kWh (réf M195125)

Nouveau

SÉRIE LONGUE

hauteur d'installation jusqu'à 3 mètres



SÉRIE ENCASTRABLE

hauteur d'installation jusqu'à 3 mètres en toute discrétion



Écorché modèle court

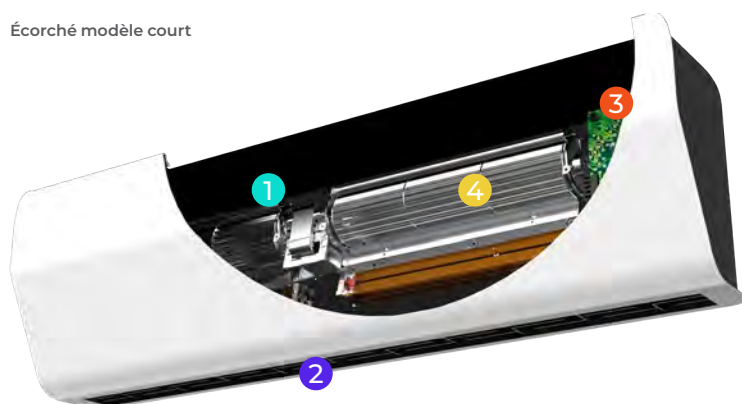

CAS D'USAGE

- ▶ Magasins
- ▶ Guichets
- ▶ Petits commerces
- ▶ Salles d'exposition
- ▶ Showroom
- ▶ ...

1 Turbines haute performance

2 Grille à lamelle directionnelle

3 Régulation électronique*

4 Résistances

Optimisation de la chauffe, chaleur homogène, longévité)

Fils nus pour modèle court

Spiralée pour modèles long et encastré

*Régulation mécanique sur le modèle court 2/4 kWh

Économies d'énergie

Le rideau d'air est l'appareil idéal pour les locaux dont l'activité nécessite de fréquentes ouvertures sur l'extérieur. Fixé au-dessus de la porte d'entrée, il produit un véritable **écran d'air pulsé qui permet de maintenir la chaleur en hiver et préserver la fraîcheur en été.**

Confort thermique optimal toute l'année

- En hiver : pleine puissance de chauffage
- Au printemps et à l'automne : demi-puissance de chauffage
- En été : ventilation d'air ambiant

Une atmosphère intérieure préservée

Un rideau d'air bien dimensionné et correctement installé **permet de repousser les intrusions d'éléments indésirables** tels que poussières, insectes volants, gaz d'échappement, etc.

Des réglages au plus près de vos besoins

Le boîtier de commande disponible en option permet d'adapter **la puissance et le mode de fonctionnement** du rideau d'air aux conditions météorologiques locales (vents, etc).

Équipé du fil pilote, ces appareils peuvent également être commandés par horloge ou temporisation pour gérer un marche/arrêt ou un eco/hors gel.

Installation simple et rapide

Nouveau support de fixation modulable : s'installe au mur ou au plafond

Au mur

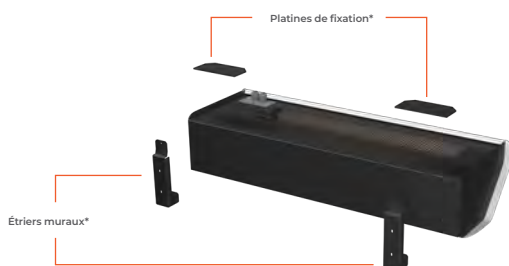

* Platine de fixation et étriers fournis

Les platines de fixations permettent d'ajuster l'entraxe des étriers muraux pour une plus grande flexibilité d'installation au mur

Au plafond

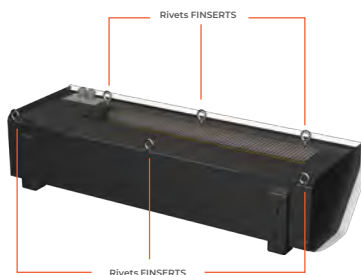

Les finserts intégrés dans la carrosserie permettent l'utilisation de tiges filetées ou de d'anneaux de levage (non fournis) pour une fixation sécurisée au plafond

Boîtier de commandes : installation et raccordement

Raccordement du boîtier de commande par deux fils (non polarisés). Mise en réseau des rideaux d'air avec un seul fil.

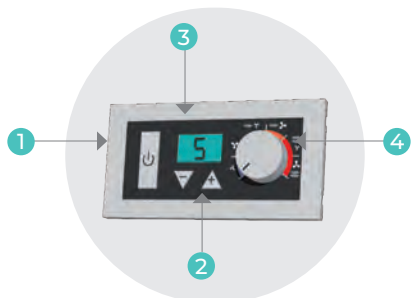

- Pour les séries longues et encastrables
- Pour le modèle 6000/3000 de la série courte

Fonctions

- 1 - Touche Marche / Arrêt du chauffage.
- 2 - Touches de réglage de la température de consigne.
- 3 - Ecran de visualisation avec affichage digital.
- 4 - Bouton de sélection de l'allure de fonctionnement (vitesse de ventilation et puissance de chauffage).

6 possibilités de fonctionnement :

- Pleine puissance de chauffage avec 2 vitesses de ventilation.
- Demi puissance de chauffage avec 2 vitesses de ventilation.
- Ventilation d'air ambiant avec 2 vitesses de ventilation.

Installation du boîtier commande

Le boîtier de commande se fixe au mur en saillie grâce à son support ou s'encastre dans le mur grâce à sa boîte d'encastrement mural.



1 - Boîtier en saillie



2 - Boîtier encastré

À SAVOIR : le boîtier de commande permet un pilotage à distance des appareils et se place librement, même dans un local distinct de la zone à chauffer (local technique, salle de contrôle, etc.)



4000 W
Mono 230 V

6000 W
Mono 230 V - Tri 400 V + N

Série longue :
Mono 230 V - Tri 400 V + N

Série encastrable :
Mono 230 V - Tri 400 V + N

Classe I
IP21 - IK08



Puissances (W)	Débit (m³/h)	L x H x Ép* (mm)	Poids (kg)	Références
SÉRIE COURTE AVEC COMMANDE (HAUTEUR D'INSTALLATION JUSQU'À 2 M)				
4000/2000	300/240	698 x 251 x 235	9	M195125
SÉRIE COURTE SANS COMMANDE (HAUTEUR D'INSTALLATION JUSQU'À 2 M)				
6000/3000	450/300	898 x 251 x 235	12	M195122
SÉRIE LONGUE SANS COMMANDE (HAUTEUR D'INSTALLATION JUSQU'À 3 M)				
4500/2250	1270/980	1129 x 234 x 373	22	M195321
9000/4500	1270/980	1129 x 234 x 373	22	M195323
9000/4500	1600/1100	1524 x 234 x 373	28	M195423
12000/6000	1600/1100	1524 x 234 x 373	28	M195424
SÉRIE ENCASTRABLE NOVUS SANS COMMANDE (HAUTEUR D'INSTALLATION JUSQU'À 3 M)				
9000/4500	1000/900	1235 x 285 x 340	27,9	M168223
12000/6000	1600/1100	1535 x 285 x 340	34,7	M168224
ACCESSOIRES				
boîtier de commande digital mural				M090010

Coloris blanc mimétique (ER) et grille noire - Modèle Long et Encastrable, raccordables en Tri 400V sans N avec alimentation 230V supplémentaire pour la commande.

AIRPULS 2

Nouveau

Aérothermes
fixes

Idéal pour le chauffage global des locaux industriels ou tertiaires moyennement isolés, le flux d'air longue portée des aérothermes assure une température régulière et homogène dans le local.



Découvrez notre nouveau configurateur, un outil d'aide au dimensionnement

CAS D'USAGE

- ▶ Entrepôts
- ▶ Industries
- ▶ Salles de sport
- ▶ Salles d'exposition
- ▶ Gymnases
- ▶ Hangars
- ▶ Showroom
- ▶ ...

Nouveau

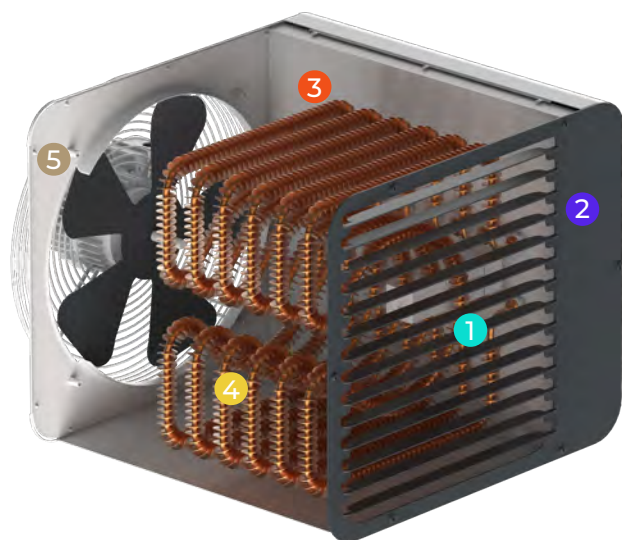

1 Grille directionnelle à lamelles

Ses lamelles spécialement étudiées permettent de canaliser le flux d'air sans le freiner pour garantir une excellente directivité ainsi qu'une plus grande portée. La diffusion de chaleur est plus homogène et mieux répartie dans l'espace à chauffer pour un meilleur confort.

2 Régulation électronique

Directement intégrée à l'aérotherme, elle est programmable par fil pilote et compatible avec les différents systèmes de gestion d'énergie. Intelligemment associée au boîtier de commande (en option), elle garantit une température précise et homogène dans tout le local.

Grâce au fil pilote ces appareils peuvent être commandés par horloge ou temporisation pour gérer un marche/arrêt ou un eco/hors gel.

3 Carrosserie profonde

Sa cellule interne, large et profonde, favorise la vitesse d'air et les turbulences pour favoriser la portée d'air et l'efficacité.

4 Résistances blindées à ailettes spiralées

Placées dans la veine d'air, elles favorisent l'échange thermique et permettent d'exploiter l'ensemble de la puissance à produire en limitant les perturbations aérauliques.

5 Ventilation puissante

* Equipé du fil pilote ces appareils peuvent également être commandés par horloge ou temporisation pour gérer un marche/arrêt ou un marche/hors gel

Flux d'air longue portée

La construction aéraulique globale de l'aérotherme, avec son bloc propulseur d'air, ses résistances blindées à ailettes spiralées, et sa grille directionnelle à lamelles, lui confèrent un flux d'air homogène et longue portée.

Confort thermique optimal toute l'année

- **Pleine puissance chauffage** : en plein hiver.
- **Demi puissance chauffage** : au printemps et en automne.
- **Ventilation d'air ambiant** : en été.

Installation facile et modulable

Ils peuvent être installés au mur, au plafond, inclinés de 0° à 90°.



L'installation d'aérothermes dans des environnements présentant une quantité importante de poussières (menuiseries, exploitations agricoles etc.) est déconseillé pour limiter tout risque d'incendie, Un entretien régulier de l'aérotherme permet d'éviter une dégradation anticipée liée notamment à l'accumulation de poussières.

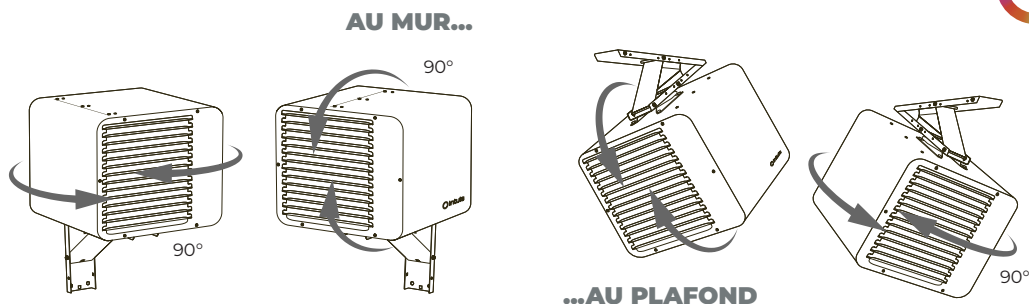

Support solide qui permet l'orientation précise de l'ensemble de l'appareil pour optimiser sa performance. Le support de fixation livré avec l'aérotherme permet d'orienter l'appareil horizontalement et verticalement de 90° sans démontage, par simple réglage, qu'il soit fixé au mur ou au plafond.

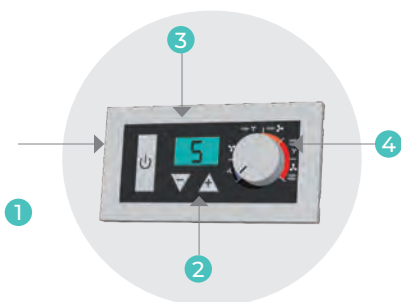
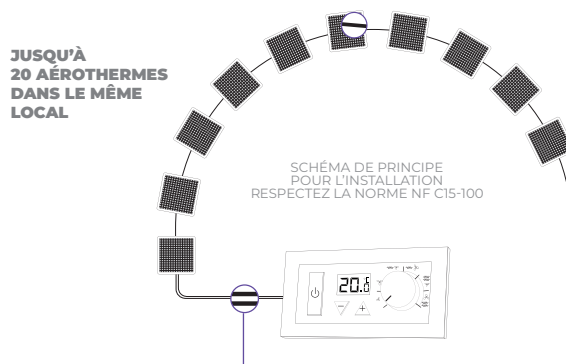

Boîtier de commandes :
installation et raccordement

Fonctions

- 1 - Touche Marche / Arrêt du chauffage.
- 2 - Touches de réglage de la température de consigne.
- 3 - Ecran de visualisation avec affichage digital.
- 4 - Bouton de sélection de l'allure de fonctionnement (vitesse de ventilation et puissance de chauffage).

6 possibilités de fonctionnement :

- Pleine puissance de chauffage avec 2 vitesses de ventilation.
- Demi puissance de chauffage avec 2 vitesses de ventilation.
- Ventilation d'air ambiant avec 2 vitesses de ventilation.

Une liaison 2 fils non polarisés

Permet de relier le boîtier de commande digital à un aérotherme seul ou l'un des aérothermes de l'installation.

Les fils peuvent être intervertis sans risque, pas besoin de les repérer.

Une liaison 1 fil entre aérothermes

Permet de relier l'aérotherme relié au boîtier de commande digital aux autres aérothermes.

Avec ce système, on peut relier jusqu'à 20 aérothermes d'air entre eux dans un même local.

	de 4,5 à 9 kW : Mono 230 V~, Tri 400 V + N~	de 12 à 24 kW : Tri 400 V + N~	Raccordables en Tri 400 V sans N avec alimentation 230 V supplémentaire pour le circuit de commande	IX 44 - IK 08 (sauf 4000 W : IP 21)	Classe I	
--	---	-----------------------------------	---	---	----------	--

Puissances (W)	Débit m³/h	L x H x Ép* (mm)	Poids (kg)	Références
FIXE À RÉGULATION ÉLECTRONIQUE (FIXATION MURALE COMPRISE)				
4500 / 3000	490 / 430	420 x 330 x 511	20,5	M194121
6000 / 4000	700 / 620	420 x 330 x 511	20,5	M194122
9000 / 6000	1100 / 920	470 x 380 x 536	24,9	M194123
12000 / 8000	1200 / 1000	470 x 380 x 536	24,9	M194124
15000 / 10000	1350 / 1250	520 x 430 x 615	33,6	M194125
18000 / 9000	1800 / 1600	520 x 430 x 615	33,6	M194126
24000 / 12000	2200 / 1700	520 x 430 x 615	33,6	M194127

ACCESSOIRES

Boîtier de commande digital intuitif, mural ou intégré	M090010
Sonde déportée pour aérothermes	M090011

Coloris : corps blanc Ral 9002 et grille anthracite

*Les dimensions du tableau ne tiennent pas compte des supports de fixation fournis.



DYBOX MT

Cassettes
Moyenne température



Découvrez notre nouveau configurateur, un outil d'aide au dimensionnement

Idéal pour les installations avec de grandes hauteurs sous plafond, les cassettes rayonnantes se destinent au chauffage d'ambiance des locaux bien isolés thermiquement.

CAS D'USAGE

- ▶ Entrepôts
- ▶ Industries
- ▶ Salles de sport
- ▶ Salles d'exposition
- ▶ Gymnases
- ▶ Hangars
- ▶ Showroom
- ▶ ...

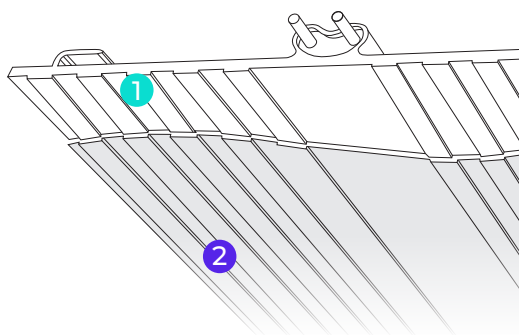

- 1 Structure monobloc en aluminium
- 2 Revêtement ultra-émissif

Résistance et diffuseur ne font qu'un !

Cette résistance fabriquée par INTUIS permet d'éliminer tous les problèmes engendrés par la différence de dilatation entre le tube d'acier et le diffuseur en aluminium des émetteurs classiques. L'ensemble s'allonge uniformément sans à-coups, sans usure et sans bruit.

La forme même de l'émetteur avec sa structure monobloc en aluminium assure une excellente diffusion de la chaleur. C'est la garantie d'un rayonnement uniforme sur toute la surface de l'émetteur.

Le revêtement ultra-émissif de la surface de l'émetteur augmente encore l'émission de la chaleur par rayonnement. C'est la garantie de la performance.

Possibilité de mettre le paragraphe Résistance et diffuseur ne font qu'un à l'horizontal en dessous de l'écorché dans un encart comme sur le catalogue ? Ca occupera davantage l'espace et on pourrait peut être augmenter la police.

Elles rayonnent sur toute la surface

La conception de l'émetteur avec sa structure monobloc en aluminium assure une **excellente diffusion de la chaleur**. Le revêtement ultra-émissif de la surface de l'émetteur et la surface brillante à l'arrière augmentent et orientent l'émission de la chaleur par rayonnement.

Elles ont une très longue durée de vie

La résistance est conçue en "aller-retour" pour éviter les échauffements et assurer une **durée de vie incomparable**.

Elles sont solides et simples à poser

Équipées d'un châssis double paroi à raidisseurs antitorsion pour une **rigidité exceptionnelle**, elles peuvent sans problème être fixées par des chaînettes sans risque de déformation.

Installation

Pose en applique

Pour installer les cassettes rayonnantes, rien de plus simple ! Elles se fixent au plafond* grâce à leurs étriers réglables en 3 temps.

* Dans le cas d'une installation en applique au plafond, le plafond devra être incombustible.

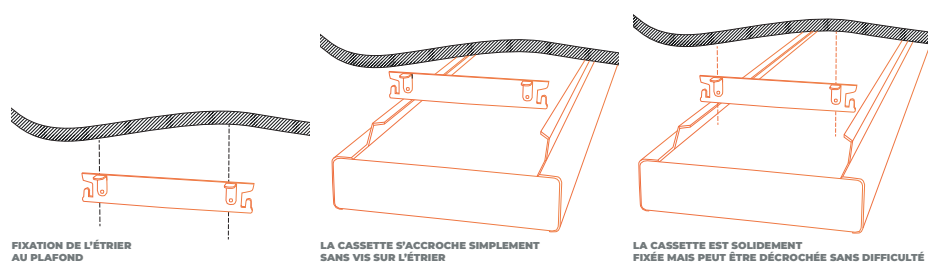

Pose suspendue

Les cassettes peuvent aussi être suspendues par chaînettes ou par tiges filetées. Leur châssis double parois à raidisseurs antitorsion leur confère une rigidité exceptionnelle.

Principe d'implantation

Pour une utilisation optimum, les cassettes rayonnantes MT doivent respecter un schéma d'implantation précis et l'utilisation de cassettes adaptées à la hauteur de l'installation.

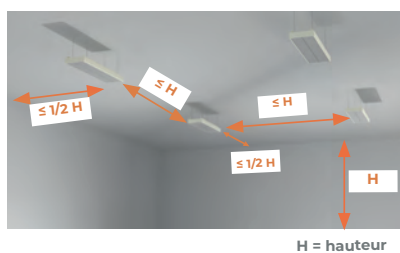

H = hauteur



Tension : Mono 230 V de 1000 W à 2000 W
Tri 230 V et Tri 400 V pour 3000 W et 4000 W

Classe I
IP 44 - IK 08
(sauf 4000 W : IP 21)



Puissances (W)	L x H x Ép* (mm)	Poids (kg)	Références
1000	850 x 278 x 90	7,4	M106111
1250	1005 x 278 x 90	8,8	M106112
1500	1200 x 278 x 90	10,4	M106113
1750	1360 x 278 x 90	11,8	M106114
2000	1550 x 278 x 90	13,2	M106115
3000	1550 x 400 x 90	18,4	M106116
4000	1550 x 400 x 90	18,3	M106120

Coloris blanc mimétique Ral 9002

* Épaisseur : installé au mur avec son dossier de fixation





NOS SOLUTIONS POUR LA MAISON INDIVIDUELLE

Guide de choix pompes à chaleur

Gamme HTi⁷⁰



PILOTE ORIUM 3S

PILOTE DS170D

Technologie		Monobloc à puissance variable		
Température max de sortie d'eau (hors appoint)		70°C		
Fluide frigorigène		R290		
Puissance maximum des pompes à chaleur		Monophasé : 6kW Monophasé / Triphasé : 8kW	Monophasé : 6kW Monophasé / Triphasé : 8/11/14kW	
Type d'appoint/Puissance		Électrique 6kW mono / tri	Électrique 6kW mono / tri	
Configuration	Chauffage	1 circuit	✓	✓
		2 circuits	Option	Option
	ECS	Intégrée	-	170L
		Déportée ⁽¹⁾ et ⁽²⁾	✓	-
Rafraîchissement	Intégré	✓ ⁽³⁾	-	
Classe énergétique jusqu'à	35°C / 55°C (De A+++ à D)	A+++ / A+++	A+++ / A+++	
	ECS (De A+ à F)	-	A+	
Désignation Application	Neuf	Individuel	✓	✓
		Collectif	-	-
	Rénovation	Individuel	✓	✓
		Collectif	-	-
Émetteurs	Plancher / Plafond	✓	✓	
	Radiateurs	✓	✓	

Caractéristiques

Pompe à chaleur		HTi ⁷⁰ 6kW mono	HTi ⁷⁰ 8kW mono	HTi ⁷⁰ 8kW tri	HTi ⁷⁰ 11kW mono	HTi ⁷⁰ 11kW tri	HTi ⁷⁰ 14kW mono	HTi ⁷⁰ 14kW tri
Classe énergétique 35°C/55°C (De A+++ à D)		A+++ / A++	A+++ / A+++	A+++ / A+++	A+++ / A++	A+++ / A++	A+++ / A++	A+++ / A++
SCOP 35°C/55°C		4,75 / 3,41	4,83 / 3,93	4,83 / 3,83	4,72 / 3,67	4,71 / 3,67	4,44 / 3,64	4,44 / 3,64
Rendement saisonnier 35°C/55°C ETAS (η _s)	%	187%/133%	190%/154%	190%/154%	186%/144%	185%/144%	175%/143%	175%/143%
Puissance calorifique maxi à -7°C/35°C	kW	6	8	8	11	11	14	14
Puissance calorifique maxi à -7°C/65°C	kW	5,5	6,85	6,85	11	11	13	13
Puissance calorifique nominale à +7°C/35°C (EN14511)	kW	4,06	5,72	5,89	8,95	8,95	10,76	10,76
COP à +7°C/35°C nominal (EN14511)	-	4,59	4,85	4,71	4,85	4,85	4,64	4,64
Niveau de pression acoustique nominal (à 5 m directivité 2)	dB(A)	36,8	37,5	37,5	36,3	36,3	39,4	39,4
Niveau de puissance (ERP +7°C/55°C)	dB(A)	55,8	57,6	57,6	51,2	51,2	58,4	58,4
Plage d'air extérieur	°C	-20 à +40	-20 à +40	-20 à +40	-20 à +40	-20 à +40	-20 à +40	-20 à +40
Alimentation électrique	V	230 mono	230 mono	400 tri	230 mono	400 tri	230 mono	400 tri
Disjoncteur de protection	A	16 mono	16 mono	10 tétrapolaire	32 mono	16 tétrapolaire	32 mono	16 tétrapolaire
Courbe du disjoncteur	-	D	D	D	D	D	D	D
Puissance électrique maxi	kVA	3,6	3,6	3,6	7	7	7	7
Section mini de câble de puissance	mm ²	3G 2,5	3G 2,5	5G 2,5	3G 6	5G 2,5	3G 6	5G 2,5
Dimensions (H x L x P)	mm	820 x 1035 x 450	1070 x 1035 x 450	1070 x 1035 x 450	1028 x 1235 x 490	1028 x 1235 x 490	1028 x 1235 x 490	1028 x 1235 x 490
Poids sans eau	kg	81	94	108	136	146	142	150
Débit d'eau nominal	l/h	900	1150	1150	1600	1600	2000	2000
Fluide frigorigène	kg	0,42	0,6	0,6	0,9	0,9	0,95	0,95
Raccordement hydraulique	mm	26/34 mâle	26/34 mâle	26/34 mâle	26/34 mâle	26/34 mâle	26/34 mâle	26/34 mâle

Caractéristiques

Pilote		ORIUM 3S
Section mini de câble de puissance	mm ²	3G 6 mono / 5G 2,5 tri
Disjoncteur de protection de puissance	A	32 mono / 16 tétrapolaire
Courbe du disjoncteur	-	C
Alimentation électrique	V	230 mono / 400 tri
Bouteille multifonctions	L	-
Dimensions du pilote (H x L x P) / Poids à vide du pilote	mm / kg	590x400x378 / 32
Raccordements hydrauliques	mm	26/34 mâle
Raccordement chaudière	-	✗
Appoint électrique (de série)	kW	0/2/4/6kW
Découplage des circuits	-	✓

Caractéristiques

Pilote		DSI70D
Section mini de câble de puissance	mm ²	3G 6 mono / 5G 2,5 tri
Disjoncteur de protection de puissance	A	32 mono / 16 tétrapolaire
Courbe du disjoncteur	-	C
Alimentation électrique	V	230 mono / 400 tri
Bouteille multifonctions	L	40 (concerne uniquement les HTi ⁷⁰ 11 et 14)
Dimensions du pilote (H x L x P) / Poids à vide du pilote	mm / kg	1725 x 571 x 560 / 80
Raccordements hydrauliques	mm	20/27 mâle
Raccordement chaudière	-	✗
Appoint électrique (de série)	kW	0/2/4/6kW (mono ou tri)
Découplage des circuits	-	✓



Guide de choix chauffe-eau thermodynamiques

Chauffe-eau Thermodynamiques



Chauffe-eau Thermodynamiques

Capacité (L)	200L	270L	270L + échangeur
Installation	Sol	Sol	Sol
Nombre de personnes	5 pers.	6 pers.	6 pers.
Type de cuve	Inox	Inox	Inox
Type de résistance	Immergé Titane	Immergé Titane	Immergé Titane
Type d'appoint	Électrique	Électrique	Électrique ou chaudière
Raccordement photovoltaïque	✓	✓	✓
Quantité d'eau à 40°C (L)	247L	349L	335L

Chauffe-eau Thermodynamiques



Edel EAU

Capacité (L)	150L	200L	270L
Installation	Mural	Sol	Sol
Nombre de personnes	4 pers.	5 pers.	6 pers.
Type de cuve	Émaillée	Inox	Inox
Type de résistance	Immergé Titane	Immergé Titane	Immergé Titane
Type d'appoint	Électrique	Électrique	Électrique
Raccordement photovoltaïque	✓	✓	✓
Quantité d'eau à 40°C (L)	198L	253L	343L

Caractéristiques Edel AIR

Désignation	NF performance	Classe énerg. (De A+ à F)	ETAS (cycle puisage)	COP	Échangeur	Appoint élec.	Dimensions Poids vide	Disjoncteur de protection courbe D	Ø tubage isolé	COP pivot	U A_S	P abs pivot	Références
Edel 200 AIR C/2	✓	A+	136% (M)	3,17	0,8m ² 20kW	1200W	Ø 630 x H1460 55kg	10A	Ø 160	4,68	2,85	0,23	353703
Edel 200 AIR D/2 (pieds réglables intégrés, 0 à 25mm)	✓	A+	132% (L)	3,19	-	1200W	Ø 630 x H1460 55kg	10A	Ø 160	4,75	2,78	0,24	353420
Edel 270 AIR C/2	✓	A+	137% (L)	3,3	-	1200W	Ø 630 x H1780 63kg	10A	Ø 160	3,67	2,32	0,3	353704
Edel 270 AIR D/2 (pieds réglables intégrés, 0 à 25mm)	✓	A+	130% (L)	3,14	-	1200W	Ø 630 x H1780 63kg	10A	Ø 160	3,42	2,23	0,31	353430
Edel 270 AIR DE/2 avec échangeur chaudière (pieds réglables intégrés, 0 à 25mm)	✓	A+	125% (L)	3	0,8m ² 20kW	1200W	Ø 630 x H1780 68kg	10A	Ø 160	3,3	2,34	0,33	353431

Caractéristiques Edel EAU

Désignation	NF	Classe énergétique (De A+ à F)	ETAS (cycle puisage)	COP	Appoint élec.	Dimensions poids vide	Disjoncteur de protection courbe D	COP pivot	U A_S	P abs pivot	Référence	
EDEL MURAL												
Edel 150 EAU/3	✓	A+	160% (M)	3,77	1000W	Ø 520 x H1618 57,5kg	10A	5,04	2,01	0,19	352231	
EDEL SOL												
Edel 200 EAU/3*	✓	A+	179% (M)	4,17	1200W	Ø 630 x H1412 46kg	10A	6,11	2,68	0,18	352421	
Edel 270 EAU/3*	✓	A+	179% (L)	4,26	1200W	Ø 630 x H1732 54kg	10A	4,98	2,99	0,22	352431	



L'offre complète RE2020

► Exemples de solutions RE 2020 pour une maison de 100 m² sur 1 niveau :

- SHAB 99,74 m²
- S_{RT} (ex SHON_{RT}) 119,60 m²
- Garage intégré



**CONFORME
RE2020
MAISON NEUVE**



PAC Air /Eau HT170
Puissance PAC de 6 à 14 kW
COP jusqu'à 4,8⁽¹⁾

- Puissance modulante
- Température de sortie jusqu'à 70°C
- Air extérieur de -20°C à +40°C

Pilote chauffage



Pilote DS170

- Pilote hydro-électronique complet
- **Ballon ECS 170 L** intégré
- Vase d'expansion intégré
- Appoint électrique modulant 0/2/4/6kW dans module fonte
- Découplage hydraulique des circuits

ECS INTÉGRÉE



Sèche-serviettes NAO

- Fluide caloporteur
- Détecteur de fenêtre ouverte
- Indicateur comportemental
- Programmation intégrée

ECS INDÉPENDANTE



PAC Air /Eau HT170
Puissance PAC de 6 à 8 kW
COP jusqu'à 4,8⁽¹⁾

- Puissance modulante
- Température de sortie jusqu'à 70°C
- Air extérieur de -20°C à +40°C



Pilote ORIUM 3S

- Gestion du chauffage et du rafraîchissement
- Vase d'expansion intégré
- Appoint électrique modulant 0/2/4/6kW dans module fonte
- Découplage des circuits PAC et radiateurs



Chauffe-eau thermodynamique Edél C Sol 200 L

- **Cuve INOX**
- **COP (EN14511) : 3,19 en cycle M**
- Air intérieur (hors volume chauffé) ou air extérieur de -7°C à +35°C
- V40 td : 614 L



Sèche-serviettes NAO

- Fluide caloporteur
- Détecteur de fenêtre ouverte
- Indicateur comportemental
- Programmation intégrée

ECS DÉPORTÉE



PAC Air /Eau HT170
Puissance PAC de 6 à 8 kW
COP jusqu'à 4,8⁽¹⁾

- Puissance modulante
- Température de sortie jusqu'à 70°C
- Air extérieur de -20°C à +40°C



Pilote ORIUM 3S

- Gestion du chauffage et du rafraîchissement
- Vase d'expansion intégré
- Appoint électrique modulant 0/2/4/6kW dans module fonte
- Découplage des circuits PAC et radiateurs



Ballon réchauffeur Modèles PEJ

- Ballon réchauffeur ECS Sol et inox
- 200 et 270 L



Sèche-serviettes NAO

- Fluide caloporteur
- Détecteur de fenêtre ouverte
- Indicateur comportemental
- Programmation intégrée

(1) Selon modèles.



**CONFORME
RE2020
MAISON NEUVE**

► **Exemples de solutions RE 2020 pour une maison de 110 m² sur 2 niveaux :**

- SHAB 110,70 m²
- S_{RT} (ex SHON_{RT}) 136,75 m²
- Garage accolé

PAC + Pilote chauffage + ECS + Salle de bains + Étage ou combles

ECS INTÉGRÉE

PAC Air/Eau HTi⁷⁰
Puissance PAC de 6 à 14 kW
Jusqu'à 4,8th

- COP (EN14511) : **5,05**
- Puissance modulante
- Température de sortie jusqu'à 70°C
- Air extérieur de -20°C à +40°C

Pilote DS170

- Pilote hydro-électronique complet
- **Ballon ECS 170 L** intégré
- Vase d'expansion intégré
- Appoint électrique modulant 0/2/4/6kW dans module fonte
- Découplage hydraulique des circuits

Sèche-serviettes NAO

- Fluide caloporteur
- Détecteur de fenêtre ouverte
- Indicateur comportemental
- Programmation intégrée

Radiateurs à double corps de chauffe et priorité façade ÉTIC compact

- Chaleur douce, même en demi-saison avec sa façade rayonnante et son élément arrière
- Détecteur de présence
- Indicateur comportemental
- Programmation intégrée

ECS INDÉPENDANTE

PAC Air/Eau HTi⁷⁰
Puissance PAC de 6 à 8 kW
Jusqu'à 4,8th

- COP (EN14511) : **5,05**
- Puissance modulante
- Température de sortie jusqu'à 70°C
- Air extérieur de -20°C à +40°C

Pilote ORIU 3S

- Gestion du chauffage et du rafraîchissement
- Vase d'expansion intégré
- Appoint électrique modulant 0/2/4/6kW dans module fonte
- Découplage des circuits PAC et radiateurs

Chauffe-eau thermodynamique Edel C Sol 200 L

- **Cuve INOX**
- COP (EN14511) : **3,19 en cycle M**
- Air intérieur (hors volume chauffé) ou air extérieur de -7°C à +35°C
- V40 td : 614 L

Sèche-serviettes NAO

- Fluide caloporteur
- Détecteur de fenêtre ouverte
- Indicateur comportemental
- Programmation intégrée

Radiateurs à double corps de chauffe et priorité façade ÉTIC compact

- Chaleur douce, même en demi-saison avec sa façade rayonnante et son élément arrière
- Détecteur de présence
- Indicateur comportemental
- Programmation intégrée

ECS DÉPORTÉE

PAC Air/Eau HTi⁷⁰
Puissance PAC de 6 à 8 kW
Jusqu'à 4,8th

- COP (EN14511) : **5,05**
- Puissance modulante
- Température de sortie jusqu'à 70°C
- Air extérieur de -20°C à +40°C

Pilote ORIU 3S

- Gestion du chauffage et du rafraîchissement
- Vase d'expansion intégré
- Appoint électrique modulant 0/2/4/6kW dans module fonte
- Découplage des circuits PAC et radiateurs

Ballon réchauffeur Modèles PEJ

- Ballon réchauffeur ECS Sol et inox
- 200 et 270 L

Sèche-serviettes NAO

- Fluide caloporteur
- Détecteur de fenêtre ouverte
- Indicateur comportemental
- Programmation intégrée

Radiateurs à double corps de chauffe et priorité façade ÉTIC compact

- Chaleur douce, même en demi-saison avec sa façade rayonnante et son élément arrière
- Détecteur de présence
- Indicateur comportemental
- Programmation intégrée

Garanties

Le produit est garanti 2 ans.
Certaines pièces bénéficient de garanties étendues selon des conditions spécifiques.

Pompes à chaleur / Pilotes

En cas de non-renvoi du bon de garantie, celle-ci démarre automatiquement 6 mois après que le produit ait quitté l'usine.



Garanties⁽¹⁾

CAS 1

CAS 2

CAS 3

Interlocuteur concerné par l'envoi des pièces justificatives

Documents à envoyer	Installateur	Installateur	Intuis et Station technique agréée
Bon de garantie	x	x	x
Fiche de mise en service		x	x
Photos de l'installation		x	x
Fichier USB de fonctionnement ⁽²⁾		x	x
Pièces concernées	Durée de la garantie		
Cuve ECS ⁽³⁾	3 ans	3 ans	5 ans
Compresseur	2 ans	5 ans	5 ans
Équipement électrique, régulation	2 ans	2 ans	5 ans
Module hydraulique en fonte		20 ans	
Forfaits intervention	-	-	1 an

La garantie ne s'applique que sous réserve du respect des termes et conditions stipulés dans les notices.

(1) Livraison en France Métropolitaine. (2) Facultatif. (3) En cas d'association avec pilote DS170D.

Autres produits & accessoires

Désignation	Pièces	Corps de chauffe	Cuve ECS ⁽⁴⁾
Chauffe-eau thermodynamiques	2 ans	-	5 ans
Chaudières électriques	2 ans	20 ans	5 ans
Ballons réchauffeurs ECS	2 ans	-	3 ans
Module hydraulique Thorix	2 ans	-	-
Accessoires	2 ans	-	-

(4) Pour les modèles équipés d'un ballon sanitaire.

Forfaits d'intervention

Interventions	Forfait d'indemnisation
Pièce frigorifique y compris compresseur	350€
Pièce hydraulique y compris circulateur intégré au pilote ou à la PAC	200€
Pièce électrique, électronique ou électromécanique, sonde ou capteur	150€
Mise à jour de logiciel	100€
Changement de pilote, de pompe à chaleur ou de CET	300€

Conditions techniques de mise en service des systèmes

La présence de l'installateur et de l'utilisateur à la mise en service est obligatoire.

L'installation de l'équipement doit se faire conformément à la notice technique d'installation de l'appareil. En particulier, les travaux suivants doivent être effectués par l'installateur avant la mise en service :

- Installation et raccordement hydraulique et électrique de l'installation,
- Chaudière raccordée sur le pilote (hydraulique, électrique et commande),
- Circuits hydrauliques nettoyés, rincés et mis en eau,
- Circuits hydrauliques traités contre les boues, la corrosion, et le gel (selon les prescriptions du fabricant),
- Circuits hydrauliques purgés,
- Les filtres en amont de la pompe à chaleur sont mis en place,
- Les appareils (PAC, pilote hydro-électronique, sondes...) sont raccordés électriquement,
- Raccordement de la commande de l'appoint (si non intégrée au pilote),
- L'évacuation des condensats de la pompe à chaleur raccordée,
- Pour toutes les pompes à chaleur mono, il est obligatoire de vérifier la compatibilité de votre réseau de distribution ERDF.

La demande de mise en service doit être envoyée à **SAV@intuis.fr**

Cette vérification est du ressort de l'installateur ou du client. Le formulaire de demande de conformité est disponible sur notre site internet www.intuis.fr rubrique "Pompes à chaleur". Toute non-conformité entraînera l'annulation de la garantie.

La mise en service ne pourra être effectuée que lorsque toutes ces opérations seront terminées. Si la mise en service ne peut être réalisée (travaux non terminés, installation non-conforme, absence de courant, accès aux appareils non sécurisés...) cette intervention sera facturée au demandeur en sus du forfait de mise en service.

La mise en service comprend

- Le contrôle :
 - du respect minimal des distances autour des appareils,
 - de la nature de la tension électrique,
 - des raccordements électriques (conforme à la norme NF C 15-100),
 - de la protection électrique,
 - des raccordements hydrauliques entre la pompe à chaleur et le pilote hydro-électronique,
 - des circuits de chauffage, ECS et/ou piscine,
 - de la présence du filtre sur le retour d'eau à la pompe à chaleur,
 - de la propreté et du traitement par inhibiteur de corrosion du fluide caloporteur du circuit de l'émetteur et sa teneur en glycol,
 - des étanchéités des circuits (hors circuit frigorifique),
 - du volume du vase d'expansion,
 - du raccordement des condensats et du bon écoulement de ceux-ci.
- Le bon fonctionnement de la pompe à chaleur avec mesures des températures des différents régimes d'eau de fonctionnement,
- Le réglage des paramètres d'utilisation en fonction des souhaits de l'utilisateur et de la nature des émetteurs (radiateurs, plancher...),
- Une démonstration complète à l'utilisateur des fonctions paramétrables qui sont à sa disposition (hors paramètres d'usine ou réservés au SAV),
- Le bon de garantie et le rapport de mise en service renseignés à retourner au constructeur (par e-mail ou par courrier),

En sont exclus

- Le montage des accessoires (pompe de relevage, résistances...),
- Tous travaux d'installation complémentaires (fourniture et main d'œuvre).

Mise en service de nos produits

Type d'appareil	Référence
Mise en service CET individuel	500 001
Mise en service CET collectif	500 002
Mise en service MonoPAC Z1 & Z2	500 003
Mise en service Cascade Z1 & Z2	500 004
Mise en service 1 à 4 PAC pilote ZéPAC	500 007
Mise en service ZéPAC Uni-module	500 008
Mise en service ZéPAC Bi-module	500 009
Mise en service PAC domestique	500 010
Mise en service Zé7 individuel	500 012
Mise en service Zé7 collectif 2	500 013
Mise en service Zé7 collectif 3	500 014
Mise en service Zé7 collectif 4	500 015
Mise en service Zé7 collectif 5	500 016
Mise en service Zé7 collectif 6	500 017
Visite constructeur (1 PAC/ICET)	500 100
Visite constructeur (2 à 4 PAC/CET)	500 101
Visite constructeur (pilote ZéPAC : 1 à 4)	500 102
Visite constructeur (pilote ZéPAC : 5 à 8)	500 103
Visite constructeur (pilote ZéPAC : 9 à 15)	500 104

Les tarifs de mise en service ne peuvent faire l'objet d'aucune remise.

La prestation de mise en service sera facturée au demandeur par INTUIS.



PLUS DE CONFORT, MOINS D'ÉNERGIE.

intuis.fr

Siège social
28 Rue de Verdun, 92150 Suresnes

Nous contacter
prescription@intuis.fr
09 78 45 10 26

Muller Services S.A.S (intuis) au capital de 6.408.656 €. RCS P : 334.981.958 NANTERRE - Code NAF : 2857Z - N° TVA : FR 84.334.981.958 - Informations sous réserve d'erreurs typographiques. En raison de l'évolution de la technique, La société intuis se réserve le droit de modifier son matériel sans préavis. Illustrations et photos non contractuelles - Edition - 08/2024

