

RADIATEURS

SÈCHE-SERVIETTES ÉLECTRIQUES

POMPES À CHALEUR

CHAUFFE-EAU THERMODYNAMIQUES

**25
26**



SOMMAIRE

Nouveautés électriques

Radiateurs pièces de vie

ÉTIC nativ.....	p.8-9
NOVIUM nativ.....	p.10-11
AXINO 3 ^{EO}	p.12-13
AXINO GTB.....	p.14-15
QUARTÉA 3 ^{EO}	p.16-17

Radiateurs sèche-serviettes

EZYBAIN nativ.....	p.18-19
EZYBAIN.....	p.20-21
NAO 3 ^{EO}	p.22-23
DIGATE 2.....	p.24-25

Nouveautés thermodynamiques

Pompe à chaleur

HMP ⁷⁰	p.28-31
-------------------------	---------

Chauffe-eau thermodynamique

Zé7.....	p.32-37
Edel nativ Air.....	p.38-41

Tarifs

Tarifs gammes électriques.....	p.44
Tarifs gammes thermodynamiques.....	p.64
Tarifs autres gammes (chaudières électriques et radiateurs gaz).....	p.68

Conditions générales de vente.....	p.76
---	-------------

Besoin d'informations, de conseils ou d'accompagnement ? Nos services sont à votre écoute.

POUR VOUS

Service client :

09 78 45 10 26*

service-client@intuis.fr

* Appel non surtaxé

SERVICE ADMINISTRATION DES VENTES

adv-elec@intuis.fr

adv-thermo@intuis.fr

SERVICE APRÈS-VENTE

sav-elec@intuis.fr

sav-thermo@intuis.fr

SERVICE PIÈCES DÉTACHÉES

pieces-elec@intuis.fr

pieces-thermo@intuis.fr



Vous êtes sur le chantier et avez besoin d'être accompagné, contactez le 09 78 45 10 25*

**Du lundi
au vendredi**

De 8h à 17h30

POUR VOS CLIENTS

Service consommateur :

09 78 45 10 24*

* Appel non surtaxé

TOUTES LES
COORDONNÉES SUR

[intuis.fr](https://www.intuis.fr)

2 entités légales chez intuis

intuis Elec

Concerne toute l'offre de produits électriques (radiateurs, sèche-serviettes, rideaux d'air, aérothermes...) et leurs accessoires.

Laquelle choisir ?

intuis Thermo

Concerne toute l'offre thermodynamique résidentielle et petit tertiaire (pompes à chaleur, chauffe-eau thermodynamiques, accessoires).

Concerne également les chaudières électriques, les radiateurs gaz et leurs accessoires.

Les services pros intuitis

UN SITE INTERNET, CARREFOUR ENTRE LES PARTICULIERS ET LES PROS



- ▶ **Accès à une multitude de documents** (Documentation technique, guides de saisies pour vos CCTP, points fidélité...)
- ▶ **Outil d'aide au dimensionnement**
- ▶ **Simulateur DPE et aides financières**



Accédez au programme de fidélité

L'APPLICATION INTUIS CONNECT



Une application pour gérer votre confort thermique, votre eau chaude sanitaire et vos consommations.

Application compatible avec les radiateurs nativ, ainsi que ceux équipés d'un module. Ils se connectent grâce à la Passerelle intuitis connect*.

* Une seule passerelle par logement

E-SHOP PIÈCES DE RECHANGE

Commandez vos pièces de rechange via notre e-shop réservé aux pros et recevez-les en 24h*.



*Uniquement pour les colis <30 kg

AIDE AU DIMENSIONNEMENT



Chauffage électrique

L'outil idéal pour des chiffrages précis, vous permettant ainsi de choisir la solution adaptée à chacun de vos clients.

- ▶ Calcul des déperditions
- ▶ Test du produit en réalité augmentée
- ▶ Devis détaillé pour chaque pièce

Système thermodynamique

L'indispensable pour récupérer en quelques clics, les notes de dimensionnement des pompes à chaleur et chauffe-eau thermodynamiques.

- ▶ Évaluation des déperditions
- ▶ Choix de la solution et sélection des accessoires obligatoires
- ▶ Téléchargement de la documentation (doc produit, dossier de dimensionnement, caractéristiques et schémas...)



Connectez-vous à notre configurateur

LES APPLICATIONS DÉDIÉES AUX PROS



Téléchargez l'application **intuis services pro**

Pour les produits thermodynamiques : intuitis services Pro

L'application incontournable permettant d'enregistrer un produit pour déclencher :

- Sa garantie
- La mise en service digitale pour l'extension de garantie



Téléchargez l'application **intuis compagnon**

Pour les produits nativ : intuitis compagnon

Cette application permet entre autres :

- La mise à jour du software.
- La récupération et l'envoi des données des 3 dernières semaines pour analyse.

PROGRAMMES DE FIDÉLITÉ



Dédié à nos installateurs, il récompense vos achats de radiateurs électriques intuitis

Inscrivez-vous sur cadeaux-verts.muller-intuitiv.com



Dédié à nos installateurs, il récompense vos achats de solutions thermodynamiques

Inscrivez-vous via votre commercial dédié et connectez vous sur top-intuis-thermo.fr





NOUVEAUTÉS ÉLECTRIQUES





ÉTIC nativ

Nouveau

Radiateur connecté compact à double corps de chauffe monobloc aluminium et priorité façade

ÉTIC nativ

Le radiateur le plus compact de sa catégorie



COMPATIBLE AVEC LA PASSERELLE INTUIS CONNECT*.



*Ou un radiateur équipé d'un module intuis connect.

Réf. M090040

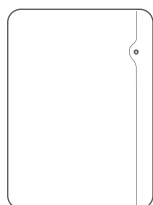

horizontal

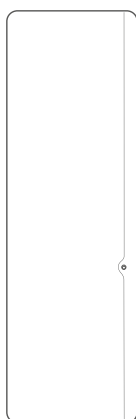

vertical

LES + PRODUITS

- ▶ Gagner de la place avec un radiateur très compact.
- ▶ Un style élégant.
- ▶ La chaleur douce en toute saison.
- ▶ Les économies d'énergie pilotées en mode connecté.

Confort & technologie

- 1 Nouvelle interface nativ**
Gère précisément le fonctionnement de l'élément chauffant pour garantir le confort souhaité.
- 2 Corps de chauffe**
La façade chauffante prioritaire assure l'essentiel des besoins de chaleur en demi-saison.
- 3 L'élément chauffant monobloc**
est optimisé pour une diffusion douce et rapide de la chaleur.
- 4 Oeil de détection d'absence**

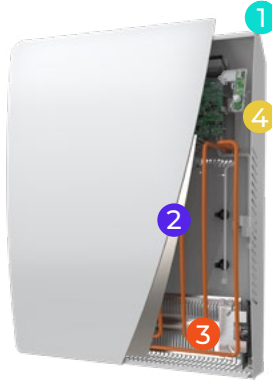

ÉCONOMIES

- Précision au 10^{ème} de degré
- CA de 0,1
- Indicateur comportemental
- Détection d'absence
- Mode auto-planning
- Détection de fenêtre ouverte
- Synchronisation entre appareils nativ
- Fonctions bailleurs, chambres d'hôtes et hôtellerie : verrouillage des commandes par code PIN et encadrement de consigne
- Étalonnage de la température
- Programmation journalière et hebdomadaire
- Fil pilote 6 ordres



Un grand confort d'utilisation grâce à son vaste écran graphique en couleur



Façade blanche (RAL 9003) et nouveau fond blanc

MODÈLES HORIZONTALS

Épaisseur : 125 mm

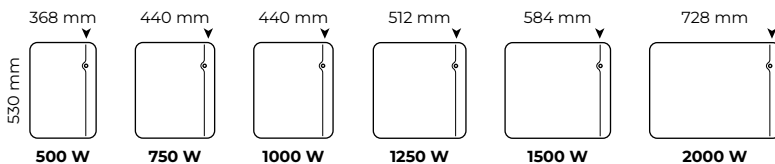

► Emplacement du boîtier de commande sur l'appareil

MODÈLES VERTICAUX

Épaisseur : 134 mm

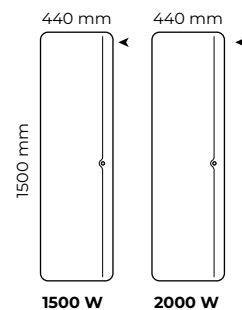

Puissances (W)	L x H x Ép* (mm)	Poids (kg)	Réf. Blanc
HORIZONTAL			
500	368 x 530 x 125	6,5	M233111
750	440 x 530 x 125	7,9	M233112
1000	440 x 530 x 125	7,6	M233113
1250	512 x 530 x 125	8,8	M233114
1500	584 x 530 x 125	9,8	M233115
2000	728 x 530 x 125	12,0	M233117
VERTICAL			
1500	440 x 1500 x 134	22,1	M233215
2000	440 x 1500 x 134	22,3	M233217

* Épaisseur : installé au mur avec son dossier de fixation

** Uniquement modèles horizontaux



Classe II
IP24 - IK08
Mono 230 V

Certificat d'Économies d'Énergie (CEE) fonctions avancées conformes aux exigences de la fiche d'opération BAR-TH-158.





NOVIUM nativ

Nouveau

Radiateur connecté à chaleur douce et fonctions d'économies d'énergie avancées

Le saviez-vous ?

Sans aucun doute, la gamme de radiateurs chaleur douce connectés, compacts, la plus compétitive de sa catégorie. Sa façade plane en blanc satiné assure une chauffe rapide et homogène, tout en s'intégrant discrètement dans tous les intérieurs. Son interface nativ, pilotable à distance, répond parfaitement aux exigences du remplacement comme du logement neuf, en individuel ou en locatif.



COMPATIBLE AVEC
LA PASSERELLE
INTUIS CONNECT*.



*Ou un radiateur équipé d'un module intuis connect.

Réf. M090040



horizontal

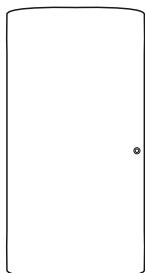

vertical

LES + PRODUITS

- ▶ NOVIUM nativ présente les fonctionnalités d'économies d'énergie les plus avancées recommandées dans le cadre des CEE et des rénovations DPE.
- ▶ Une surface plane, légèrement galbée qui diffuse une chaleur douce.
- ▶ L'encombrement idéal pour remplacer un rayonnant.

Confort & technologie

1 Nouvelle interface nativ

Gère précisément le fonctionnement de l'élément chauffant pour garantir le confort souhaité.

2 Corps de chauffe

L'élément chauffant monobloc en aluminium réchauffe prioritairement la face avant, pour garantir la diffusion d'une chaleur douce et rapide.

3 Façade légèrement galbée

pour optimiser la diffusion de la chaleur douce vers la pièce.

4 Oeil de détection d'absence



Un grand confort d'utilisation grâce à son vaste écran graphique en couleur



Blanc satiné lisse (RAL 9003)

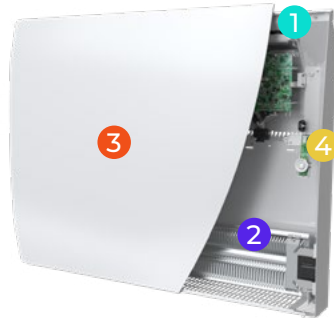

ÉCONOMIES

Puisque chaque degré en moins c'est 7% d'économie NOVIUM nativ présente les fonctionnalités d'économie d'énergie les plus avancées recommandées dans le cadre des CEE (certificats d'économie d'énergie) et des rénovations DPE.

- Nouvelle interface nativ.
- Écran graphique couleur intégré en partie arrière avec luminosité réglable.
- Contrôle de la température d'ambiance par une régulation électronique proportionnelle intégrale à compensation de dérive, assurant une gestion précise de l'énergie.
- Détection d'absence.
- Synchronisation entre appareils nativ.
- Pilotage connecté via l'application intuitif connect with Netatmo pour un contrôle à distance intuitif.
- Mode de programmation auto-adaptatif (journalière et hebdomadaire) avec anticipation de chauffe et d'arrêt, incluant 3 programmes pré-enregistrés et 3 programmes personnalisables.
- Programmable par fil pilote 6 ordres.
- Détection automatique de fenêtre ouverte, désactivable par l'utilisateur.
- Contrôle par code PIN pour sécuriser l'accès aux commandes et/ou encadrer la consigne à ± 2 °C.
- Indicateur comportemental.
- Possibilité d'étalonnage de la température.

MODÈLES HORIZONTAUX

Épaisseur : 110 mm

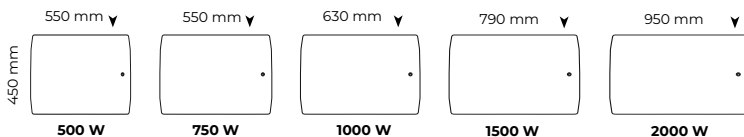

► Emplacement du boîtier de commande sur l'appareil

MODÈLES VERTICAUX

Épaisseur : 124 mm

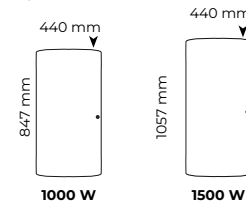

Puissances (W)	L x H x Ép* (mm)	Poids (kg)	Réf. Blanc
HORIZONTAL			
500	550 x 450 x 110	6,2	M242111
750	550 x 450 x 110	6,2	M242112
1000	630 x 450 x 110	7,0	M242113
1500	790 x 450 x 110	8,6	M242115
2000	950 x 450 x 110	10,2	M242117
VERTICAL			
1000	440 x 847 x 124	8,2	M242213
1500	440 x 1057 x 124	10,8	M242215

* Épaisseur : installé au mur avec son dossier de fixation

Installation

Fixation auto gabarit avec repère de centrage.

Compatible avec le kit de fixation entraxe M090035 qui permet de se reprendre sur les trous de fixation des appareils à remplacer, très utile pour les chantiers en site potentiellement amianté.

IP 24 peut être installé en salle de bains dans le volume de protection (sous réserve du respect de la norme d'installation NFC 15 100).





FABRIQUÉ
EN FRANCE

AXINO 3^{EO} Nouveau

Radiateur aluminium à circulation de fluide et fonctions d'économie d'énergie avancées.

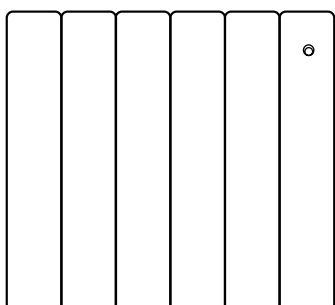

LES PRODUITS

- ▶ Détection d'absence.
- ▶ Détection automatique de fenêtre ouverte afin d'éviter le gaspillage d'énergie.
- ▶ Verrouillage des commandes par code PIN et encadrement des consignes.

Confort & technologie

- 1 **Élément chauffant**
Résistance thermoplongeur.
- 2 **Fluide caloporteur**
Huile minérale inaltérable.
- 3 **Corps de chauffe en alliage d'aluminium recyclé**
- 4 **Boîtier de commande intégré en partie haute**
- 5 **Oeil de détection d'absence**

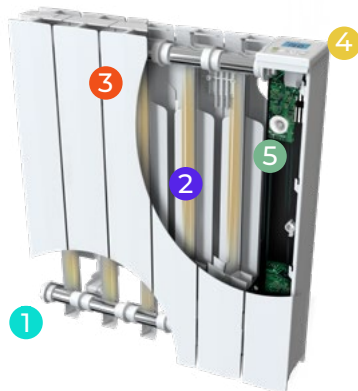

ÉCONOMIES

- Contrôle de la température d'ambiance par une régulation électronique proportionnelle intégrale à compensation de dérive, assurant l'alimentation de l'élément au point zéro grâce à un triac.
- Écran LCD rétro éclairé et temporisé.
- Détection d'absence.
- Mode de programmation auto-adaptatif (journalière et hebdomadaire) avec anticipation de chauffe et d'arrêt, incluant 3 programmes pré-enregistrés et 3 programmes personnalisables.
- Programmable par fil pilote 6 ordres.
- Détection automatique de fenêtre ouverte, désactivable par l'utilisateur.
- Contrôle par code PIN pour sécuriser l'accès aux commandes et/ou encadrer la consigne à ± 2 °C.
- Indicateur comportemental.
- Possibilité d'étalonnage de la température.



Écran de contrôle LCD rétro éclairé



Blanc pur (RAL 9010)



Fixation en H auto-gabarit, ce qui facilite le positionnement de l'appareil au mur sans prise de côtes.

MODÈLES HORIZONTAUX

Épaisseur : 130 mm

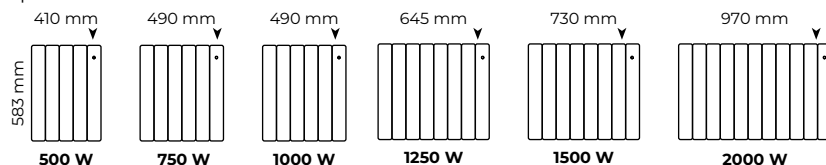

▼ Emplacement du boîtier de commande sur l'appareil

Puissances (W)	L x H x Ép* (mm)	Poids (kg)	Réf. Blanc
HORIZONTAL			
500	410 x 583 x 130	10,5	M240111
750	490 x 583 x 130	12,0	M240112
1000	490 x 583 x 130	12,0	M240113
1250	645 x 583 x 130	15,0	M240114
1500	730 x 583 x 130	17,0	M240115
2000	970 x 583 x 130	22,5	M240117

* Épaisseur : installé au mur avec son dossier de fixation

Installation

Câble de raccordement électrique pour une alimentation Monophasé 230 volts - 50 Hz - 3 conducteurs : phase, neutre et fil pilote.





FABRIQUÉ
EN FRANCE

AXINO GTB

Nouveau



Radiateur aluminium à circulation de fluide pilotable par GTB

Le saviez-vous ?

Une réponse au décret BACS : Ce radiateur intègre un bus KNX et permet une gestion énergétique optimisée et automatisée. Grâce à la compatibilité KNX, il s'intègre facilement dans les systèmes de Gestion Technique du Bâtiment pour un contrôle centralisé.

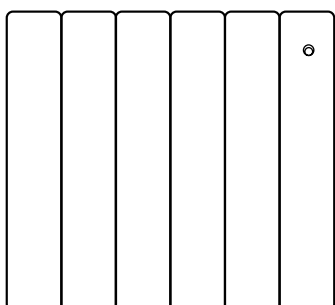

LES + PRODUITS

- ▶ Radiateur à chaleur douce à circulation de fluide.
- ▶ Pilotable par une GTB pour une gestion centralisée du bâtiment.
- ▶ Configurable pour s'adapter aux besoins des gestionnaires.
- ▶ Équipé de capteurs pour une gestion optimisée.

Confort & technologie

- 1 **Élément chauffant**
Résistance thermoplongeur.
- 2 **Fluide caloporteur**
Huile minérale inaltérable.
- 3 **Corps de chauffe en alliage d'aluminium recyclé**
- 4 **Boîtier de commande intégré en partie haute**
- 5 **Oeil de détection d'absence**

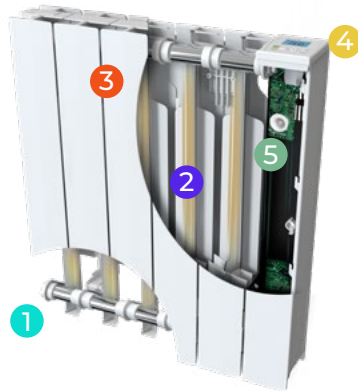

ÉCONOMIES

- **Capteur de présence intégré** : Le radiateur ajuste automatiquement le chauffage en fonction de la présence, s'adaptant au rythme de l'établissement.
- **Contact de feuillure** : Arrêt automatique du chauffage lorsqu'une fenêtre est ouverte pour éviter le gaspillage énergétique.
- **Contrôle d'accès** : Limitation des fonctions du boîtier de commande du radiateur, avec possibilité de restreindre ou autoriser les réglages de température.
- **Encadrement des réglages** : Plage de température réglable et dérogations temporisées pour garantir le respect du planning de chauffe.
- **Affichage personnalisable** : Affichage des informations sur l'écran pouvant être activé ou masqué selon les besoins.



Écran de contrôle LCD rétro éclairé



Blanc pur (RAL 9010)



Fixation en H auto-gabarit, ce qui facilite le positionnement de l'appareil au mur sans prise de côtes.

MODÈLES HORIZONTAUX

Épaisseur : 130 mm

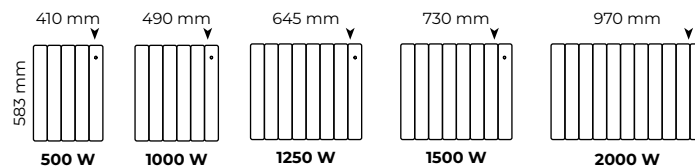

▶ Emplacement du boîtier de commande sur l'appareil

Puissances (W)	L x H x Ép* (mm)	Poids (kg)	Réf. Blanc
HORIZONTAL			
500	410 x 583 x 130	10,5	M237111
1000	490 x 583 x 130	12,0	M237113
1250	645 x 583 x 130	15,0	M237114
1500	730 x 583 x 130	17,0	M237115
2000	970 x 583 x 130	22,5	M237117

* Épaisseur : installé au mur avec son dossier de fixation

Installation

Câble de raccordement électrique pour une alimentation Monophasé 230 volts - 50 Hz - 3 conducteurs : phase, neutre et fil pilote (Dans le cas d'une utilisation sans Bus KNX).

Connecteur KNX : Rouge/Noir

Connecteur contact feuillure



Classe II
IP24 - IK08
Mono 230 V

Certificat d'Économies d'Énergie (CEE) fonctions avancées conformes aux exigences de la fiche d'opération BAR-TH-158.





QUARTÉA 3^{EO}

Nouveau

Panneau rayonnant à fonctions d'économie d'énergie avancées

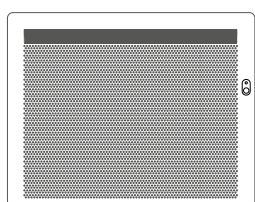

horizontal

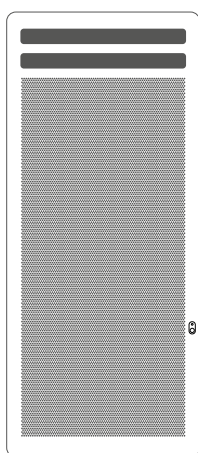

vertical

LES + PRODUITS

- ▶ Détection d'absence.
- ▶ Verrouillage des commandes par code PIN et encadrement des consignes.
- ▶ La forme galbée favorise la diffusion de la chaleur dans toute la pièce.
- ▶ L'élément chauffant monobloc en aluminium est peint en noir pour améliorer la diffusion vers la pièce et limiter l'échauffement du mur.

Confort & technologie

1 Corps de chauffe

L'élément chauffant monobloc

Les gammes QUARTEA sont équipées d'un émetteur rayonnant exclusif et breveté : émetteurs monobloc en alliage d'aluminium, complété par un traitement de différentiel pour concentrer le rayonnement vers l'avant de l'appareil.

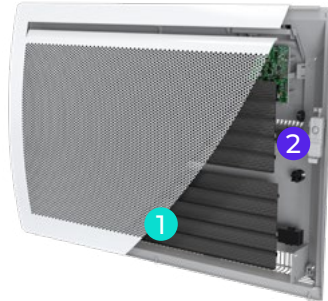

2 Oeil de détection d'absence



Écran de contrôle LCD rétro éclairé



Blanc satiné lisse (RAL 9003)



ÉCONOMIES

- Contrôle de la température d'ambiance par une régulation électronique proportionnelle intégrale à compensation de dérive, assurant l'alimentation de l'élément au point zéro grâce à un triac.
- Écran LCD rétro éclairé et temporisé.
- Détection d'absence.
- Mode de programmation auto-adaptatif (journalière et hebdomadaire) avec anticipation de chauffe et d'arrêt, incluant 3 programmes pré-enregistrés et 3 programmes personnalisables.
- Programmable par fil pilote 6 ordres.
- Détection automatique de fenêtre ouverte, désactivable par l'utilisateur.
- Contrôle par code PIN pour sécuriser l'accès aux commandes et/ou encadrer la consigne à ± 2 °C.
- Fonction °C Idéal pour un retour rapide aux paramètres d'économie d'énergie.
- Indicateur comportemental pour une utilisation optimisée.
- Possibilité d'étalonnage de la température.

MODÈLES VERTICAUX

Épaisseur : 124 mm

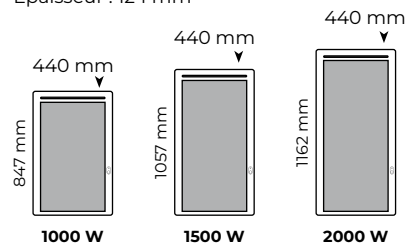

MODÈLES HORIZONTAUX

Épaisseur : 113 mm

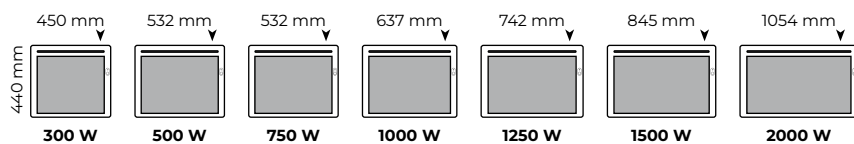

► Emplacement du boîtier de commande sur l'appareil

Puissances (W)	L x H x Ép* (mm)	Poids (kg)	Réf. Blanc
HORIZONTAL			
300	450 x 440 x 113	3,8	M241110
500	532 x 440 x 113	4,4	M241111
750	532 x 440 x 113	4,4	M241112
1000	637 x 440 x 113	5,3	M241113
1250	742 x 440 x 113	6,1	M241114
1500	845 x 440 x 113	7,0	M241115
2000	1054 x 440 x 113	8,7	M241117
VERTICAL			
1000	440 x 847 x 124	7,0	M241213
1500	440 x 1057 x 124	8,7	M241215
2000	440 x 1162 x 124	9,5	M241217

* Épaisseur : installé au mur avec son dossier de fixation



Classe II
IP24 - IK08
Mono 230 V

Certificat d'Économies d'Énergie (CEE) fonctions avancées conformes aux exigences de la fiche d'opération BAR-TH-158.





EZYBAIN nativ Nouveau

Radiateur sèche-serviettes connecté à fonctions d'économie d'énergie avancées

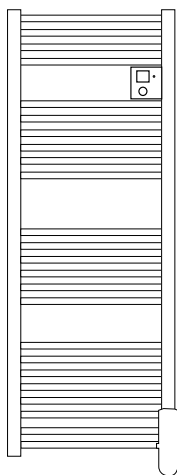

statique

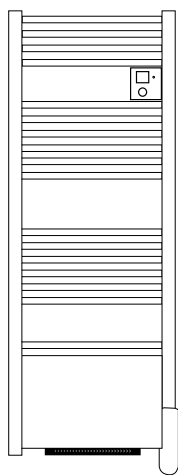

dynamique



COMPATIBLE AVEC
LA PASSERELLE
INTUIS CONNECT*.

*Ou un radiateur équipé d'un module intuis connect.

Réf. M090040



LES + PRODUITS

- ▶ Un vaste écran graphique couleur à portée de main.
- ▶ Réglage simplifié grâce à un bouton rotatif.
- ▶ Une version statique et une version BOOST avec soufflerie, pour les montées en température rapide.
- ▶ La grande capacité d'étendage.
- ▶ La fonction « repeat » pour programmer ses BOOST très simplement.
- ▶ Les formats étroits pour un gain de place.

Confort & technologie

- Nouvelle interface nativ**
- Soufflerie discrète (modèle boost uniquement)**

Gère précisément le fonctionnement de l'élément chauffant pour garantir le confort souhaité.

La soufflerie est équipée d'un filtre antipoussière nettoyeur avec témoin d'entretien.

- Élément chauffant**

La résistance tubulaire en acier double protection réchauffe le fluide caloporteur qui se met naturellement en circulation dans le radiateur.

- Oeil de détection d'absence**

La hauteur du boîtier de réglage permet de répondre aux règles d'accessibilité pour les personnes à mobilité réduite.



Écran graphique couleur avec menu déroulant, commutateur rotatif et œil de détection.



Blanc brillant (RAL 9016)



Satin noir (RAL 9005)

En option



Capacité de séchage augmentée

- Patère accroche peignoir
- Barre de séchage pivotante

EZYBAIN NATIV

Épaisseur : 103 mm

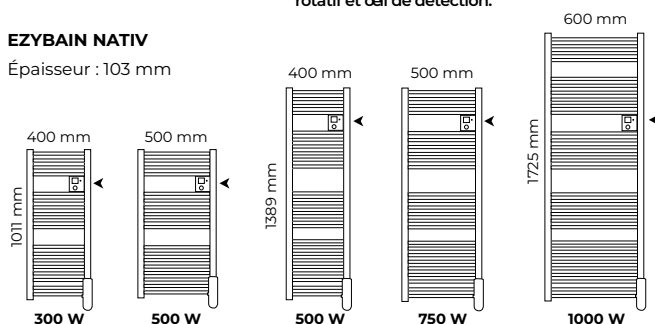

EZYBAIN BOOST NATIV

Épaisseur : 127 mm

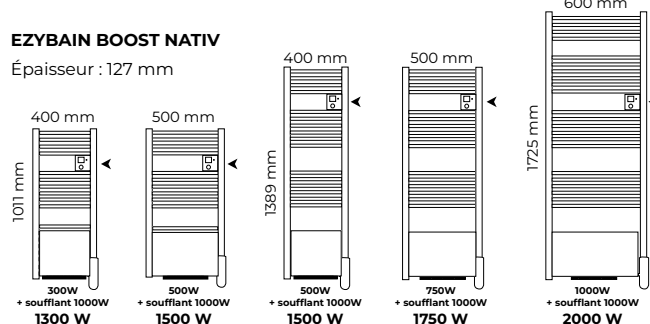

► Emplacement du boîtier de commande sur l'appareil

Puissances (W)	L x H x Ép* (mm)	Poids (kg)	Réf. Blanc	Réf. Noir
EZYBAIN NATIV ÉTROIT STATIQUE				
300	400 x 1011 x 103	9,1	M245110	M245120
500	400 x 1389 x 103	12,5	M245111	M245121
EZYBAIN NATIV STATIQUE				
500	500 x 1011 x 103	10,6	M245311	M245321
750	500 x 1389 x 103	14,5	M245312	M245322
1000	600 x 1725 x 103	20,3	M245513	M245523
EZYBAIN NATIV ÉTROIT DYNAMIQUE (BOOST)				
300 + 1000 soufflerie	400 x 1011 x 127	14,0	M245214	M245224
500 + 1000 soufflerie	400 x 1389 x 127	16,5	M245215	M245225
EZYBAIN NATIV DYNAMIQUE (BOOST)				
500 + 1000 soufflerie	500 x 1011 x 127	16,0	M245415	M245425
750 + 1000 soufflerie	500 x 1389 x 127	18,5	M245416	M245426
1000 + 1000 soufflerie	600 x 1725 x 127	24,3	M245617	M245627
ACCESSOIRES				
Barre pivotante supplémentaire pour EZYBAIN nativ largeur 400 mm (à insérer dans un grand espace entre les barres)			M090043	M090088
Barre pivotante supplémentaire pour EZYBAIN nativ largeur 500 mm (à insérer dans un grand espace entre les barres)			M090044	M090089
Barre pivotante supplémentaire pour EZYBAIN nativ largeur 600 mm (à insérer dans un grand espace entre les barres)			M090045	M090090
Patère supplémentaire avec accroche peignoir			M090049	M090094

* Épaisseur : installé au mur avec son dossier de fixation

Une plaque de protection masque la soufflerie.

ÉCONOMIES

- Écran graphique couleur avec commutateur rotatif.
- Contrôle de la température d'ambiance par une régulation électronique proportionnelle intégrale à compensation de dérive, assurant l'alimentation de l'élément au point zéro grâce à un triac.
- Détection d'absence.
- Mode de programmation auto-adaptatif (journalière et hebdomadaire) avec anticipation de chauffe et d'arrêt, incluant 3 programmes pré-enregistrés et 3 programmes personnalisables.
- Programmable par fil pilote 6 ordres.
- Détection automatique de fenêtre ouverte, désactivable par l'utilisateur.
- Contrôle par code PIN pour sécuriser l'accès aux commandes et/ou encadrer la consigne à ± 2 °C.
- Mise en marche forcée temporisée réglable de 15 minutes à 2 heures avec fonction « repeat » permettant de programmer sans notice 2 périodes de marche forcée par jour.
- Indicateur comportemental pour une utilisation raisonnée.
- Possibilité d'étalonnage de la température.

Appareils équipés de soufflerie

- Les versions « BOOST » sont équipées de soufflerie chauffante intégrée en partie arrière d'une puissance additionnelle de 800 W ou 1000 W activable par la fonction marché forcée temporisée.
- La soufflerie est équipée d'un filtre anti-poussière avec témoin avertisseur d'entretien sur le boîtier de contrôle.

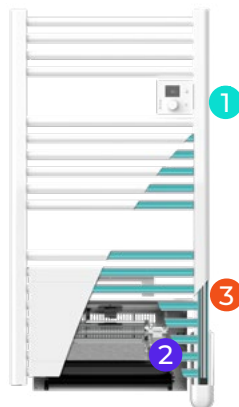

Classe II
IP24 - IK08
Mono 230 V

Certificat d'Économies d'Énergie (CEE) fonctions avancées conformes aux exigences de la fiche d'opération BAR-TH-158.





EZYBAIN & EZYBAIN BOOST

Le radiateur sèche-serviettes familial par excellence

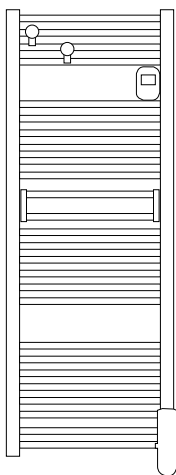

statique

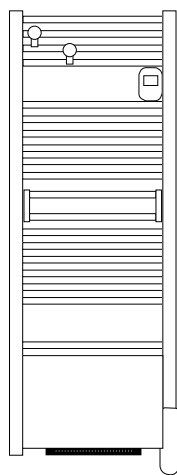

dynamique



Nouveau

Disponible en blanc et satin noir



LES + PRODUITS

- ▶ La chaleur douce de l'inertie fluide.
- ▶ Les serviettes et peignoirs chauds au bon moment.
- ▶ La grande capacité d'étendage.
- ▶ Le soufflant en acier avec filtre anti poussière nettoyable activable jusqu'à 2 heures.
- ▶ La fonction « repeat » pour programmer ses BOOST très simplement.
- ▶ Les formats gain de place.

Confort & technologie

1 Régulation électronique numérique ultra précise

Gère très précisément le fonctionnement de l'élément chauffant pour garantir le confort souhaité.

2 Soufflerie discrète (modèle boost uniquement)

La soufflerie est équipée d'un filtre antipoussière nettoiable avec témoin d'entretien.

3 Élément chauffant

La résistance tubulaire en acier double protection réchauffe le fluide caloporteur qui se met naturellement en circulation dans le radiateur.



ÉCONOMIES

- Précision au 10^{ème} de degré
- CA de 0,1
- Indicateur comportemental
- Boost réglable de 15 minutes à 2 heures
- Détection de fenêtre ouverte
- Fonction repeat : 2 plages de BOOST matin et soir
- Fonctions bailleur : verrouillage simple, verrouillage par code PIN, encadrement de consigne
- Étalonnage de la température
- Programmation journalière et hebdomadaire
- 3 programmes pré-enregistrés
- 3 programmes libres
- Fil pilote 6 ordres

La hauteur du boîtier de réglage permet de répondre aux règles d'accessibilité pour les personnes à mobilité réduite.



Écran LCD rétro éclairé à portée de main



Blanc brillant (RAL 9016)

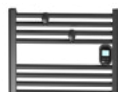

Satin noir (RAL 9005)

Nouveau

Inclus



Capacité de séchage augmentée

2 patères accroche peignoir multi-position et une barre de séchage pivotante incluses.

EZYBAIN

Épaisseur : 103 mm

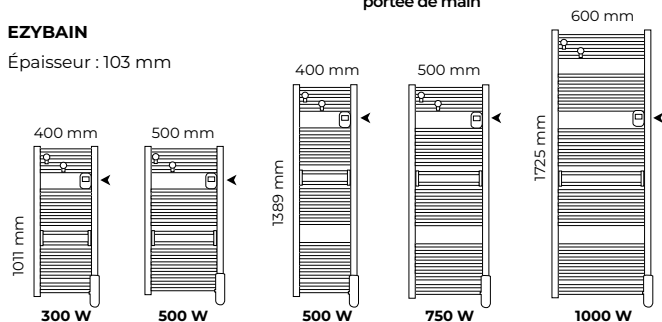

EZYBAIN BOOST

Épaisseur : 127 mm

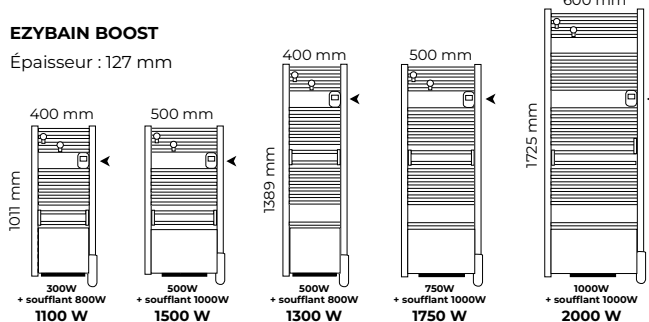

► Emplacement du boîtier de commande sur l'appareil

Puissances (W)	L x H x Ép* (mm)	Poids (kg)	Réf. Blanc	Réf. Noir
EZYBAIN ÉTROIT STATIQUE				
300	400 x 1011 x 103	9,1	M172110	M172120
500	400 x 1389 x 103	12,5	M172111	M172121
EZYBAIN STATIQUE				
500	500 x 1011 x 103	10,6	M172311	M172321
750	500 x 1389 x 103	14,5	M172312	M172322
1000	600 x 1725 x 103	20,3	M172513	M172523
EZYBAIN ÉTROIT DYNAMIQUE (BOOST)				
300 + 800 soufflerie	400 x 1011 x 127	14	M172214	M172224
500 + 800 soufflerie	400 x 1389 x 127	16,5	M172215	M172225
EZYBAIN DYNAMIQUE (BOOST)				
500 + 1000 soufflerie	500 x 1011 x 127	16,0	M172415	M172425
750 + 1000 soufflerie	500 x 1389 x 127	18,5	M172416	M172426
1000 + 1000 soufflerie	600 x 1725 x 127	24,3	M172617	M172627
ACCESSOIRES				
Barre pivotante supplémentaire pour EZYBAIN largeur 400 mm (à insérer dans un grand espace entre les barres)			M090043	M090088
Barre pivotante supplémentaire pour EZYBAIN largeur 500 mm (à insérer dans un grand espace entre les barres)			M090044	M090089
Barre pivotante supplémentaire pour EZYBAIN largeur 600 mm (à insérer dans un grand espace entre les barres)			M090045	M090090
Patère supplémentaire (aux 2 fournies en standard) avec accroche peignoir			M090049	M090094

* Épaisseur : installé au mur avec son dossier de fixation

Une plaque de protection masque la soufflerie.





NAO 3^{EO} Nouveau

Radiateur sèche-serviettes à fluide caloporteur et œil de détection

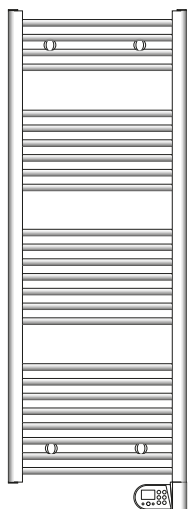

LES + PRODUITS

- ▶ Le confort d'une serviette chaude et d'une salle de bains toujours à température.
- ▶ La fonction repeat qui permet de programmer en un geste 2 périodes de chauffe matin et soir.
- ▶ Adapté à toutes les salles de bains, petites ou grandes.
- ▶ 2 modèles étroits pour occuper les espaces restreints.
- ▶ Fonctions d'économies d'énergie avancées.

Confort & technologie

- 1 Radiateur en acier tubulaire**
Transmet une chaleur douce vers la pièce, permettant de réchauffer et de sécher les serviettes en toute sécurité.
- 2 Fluide caloporteur**
Répartit la chaleur dans tout le radiateur.
- 3 Élément chauffant**
La résistance tubulaire en acier double protection réchauffe le fluide caloporteur qui se met naturellement en circulation dans le radiateur.
- 4 Nouvelle commande électronique**
Pilote au plus juste les besoins de chauffage et de séchage de la salle de bains.

4 consoles indépendantes réglables en profondeurs (jusqu'à 2 cm) pour une meilleure surface de séchage et s'adapter aux imperfections de carrelage.

- 5 Oeil de détection d'absence**



Écran LCD rétro éclairé avec temporisation réglable et oeil de détection

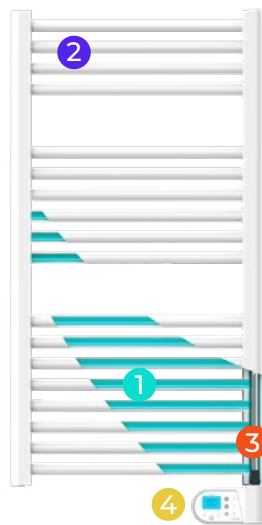

Blanc brillant (RAL 9016)

NAO 3^{EO}

Épaisseur : 86 mm

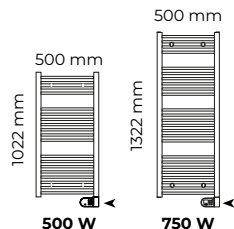

ÉCONOMIES

- Précision au 10^{ème} de degré
- CA de 0,1
- Indicateur comportemental
- Détection d'absence
- Planning auto-adaptif
- Détection de fenêtre ouverte
- Boost réglable de 15 mn à 2 h
- Repeat boost : 2 plages BOOST matin et soir
- Fonctions bailleurs, chambres d'hôtes et hôtellerie : verrouillage des commandes par code PIN et encadrement de consigne
- Étalonnage de la température
- Programmation journalière et hebdomadaire
- Fil pilote 6 ordres

En option



Capacité de séchage augmentée

2 patères accroche peignoir multi-position et une barre de séchage pivotante.

NAO 3^{EO} ÉTROIT

Épaisseur : 86 mm

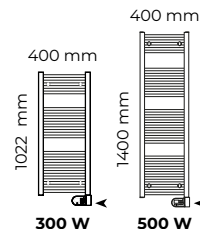

►► Emplacement du boîtier de commande sur l'appareil

Puissances (W)	L x H x Ép* (mm)	Poids (kg)	Réf. Blanc
NAO 3^{EO}			
500	500 x 1022 x 86	10,6	M190311
750	500 x 1322 x 86	14,5	M190312
NAO 3^{EO} ÉTROIT			
300	400 x 1022 x 86	9,1	M190110
500	400 x 1400 x 86	12,5	M190111
ACCESSOIRES			
Barre pivotante supplémentaire : largeur = 400 mm (à insérer dans un grand espace entre les barres)			M090043
Barre pivotante supplémentaire : largeur = 500 mm (à insérer dans un grand espace entre les barres)			M090044
Barre pivotante supplémentaire : largeur = 600 mm (à insérer dans un grand espace entre les barres)			M090045
Patère supplémentaire avec accroche peignoir			M090049

* Épaisseur installée au mur avec son dossier de fixation



Classe II
IP24 - IK08
Mono 230 V

Certificat d'Économies d'Énergie (CEE) fonctions avancées conformes aux exigences de la fiche d'opération BAR-TH-158.





DIGATE 2

Nouveau

Radiateur soufflant gain de place

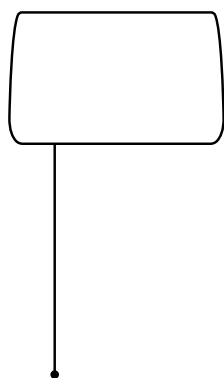

LES + PRODUITS

- ▶ Idéal au-dessus de la porte ou d'un miroir.
- ▶ Format gain de place: il se glisse même dans les espaces réduits.
- ▶ Un boost de chaleur à la demande : commandable avec une tirette ou par Bluetooth.

Confort & technologie

1 Carrosserie robuste en acier

2 Tirette de mise en marche, équipée d'une minuterie de 2 à 15 minutes

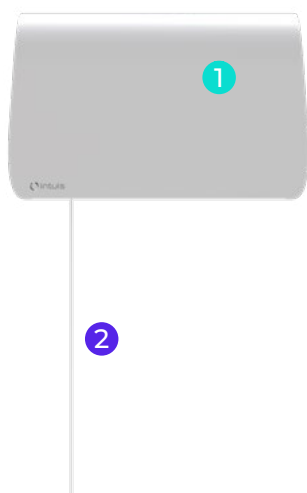

CARACTÉRISTIQUES

- Avec ses dimensions compactes (40 cm de large et 28 cm de haut), le radiateur soufflant DIGATE 2 est une solution de chauffage « gain de place » efficace et discrète
- Puissance de 1500 W idéale pour chauffer rapidement une salle d'eau, une salle de bain ou des toilettes
- Facile à utiliser :
 - Avec la tirette pour lancer immédiatement un cycle de chauffe contrôlé par la minuterie intégrée (réglable de 2 à 15 minutes)
 - Ou via un smartphone (connexion Bluetooth) pour profiter de fonctions avancées comme la programmation hebdomadaire
- Carrosserie tout acier robuste et élégante

DIGATE 2

Épaisseur : 135 mm

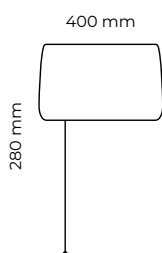

Blanc satiné lisse
(RAL 9003)

Puissances (W)

1500

L x H x Ép* (mm)

400 x 280 x 135

Poids (kg)

4,5

Réf. Blanc

M247115

* Épaisseur : installé au mur sans son dossier de fixation



Classe II
IP44 - IK08
Mono 230 V







NOUVEAUTÉS THERMODYNAMIQUES



HMP70

POMPE À CHALEUR AIR/EAU MONOBLOC, HAUTE TEMPÉRATURE
JUSQU'À 70°C

La pompe à chaleur discrète, avec maintien de puissance par grand froid !

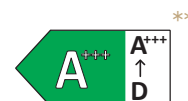

*Pièces garanties 5 ans sous réserve de la validation de la conformité par intuis, du respect du protocole d'entretien, des exigences réservées aux Stations Techniques Agréées et des conditions de garantie stipulées dans les CGV du tarif en vigueur.

** Concerne le chauffage des locaux à une régime de 35°C. Plus d'infos en page 4

HMP⁷⁰

Toujours performante, en toute discrétion

Pour quels projets choisir la HMP⁷⁰ ?

La HMP⁷⁰ est adaptée aux projets de **rénovation en maisons individuelles** (disponible en 9 et 12 kW et cascable jusqu'à 24 kW).

C'est une solution complète permettant la production de **chauffage** et d'**eau chaude sanitaire** (intégrée ou déportée selon modèle). Elle est **compatible avec tous les émetteurs** (plancher/plafond chauffant, ventilo-convecteurs, radiateurs haute température).

En cas de remplacement d'une chaudière, **gain d'au moins 2 classes de DPE.**



Accédez à notre
calculateur DPE



Les **+** de la solution

Performante en toute saison

- Fonctionnement 100% thermodynamique jusqu'à **-7°C d'air extérieur** et **65°C d'eau** (sans recours à l'appoint électrique).
- Confort sans compromis : **maintient toute sa puissance⁽¹⁾** de chauffage, même pendant les cycles de dégivrage.
- **Récupération de la chaleur** : grâce à l'isolation du compresseur, la chaleur générée par celui-ci est entièrement récupérée et réinjectée dans le circuit d'eau de chauffage.

Discrète par nature

- **Optimisation acoustique** inspirée de la nature : la conception des pales du ventilateur a pris modèle sur les ailes de chouette. Celles-ci permettent de réduire les turbulences liées à l'air.
- **Isolation thermo-acoustique** : le compresseur est enveloppé de matériaux ayant d'excellentes propriétés acoustiques et thermiques.
- **Mode silence +** : permet de programmer des plages de fonctionnement encore plus discrètes, sans compromettre le confort thermique.

Un design sobre et moderne

- L'unité extérieure se distingue par sa couleur **gris terre d'ombre** qui s'intègre dans tout type de paysage, ainsi que par sa grille au **design contemporain.**

Émission sonore de la HMP⁷⁰ 9 kW⁽²⁾

45 dB(A)
à 1 m

35 dB(A)
à 3 m

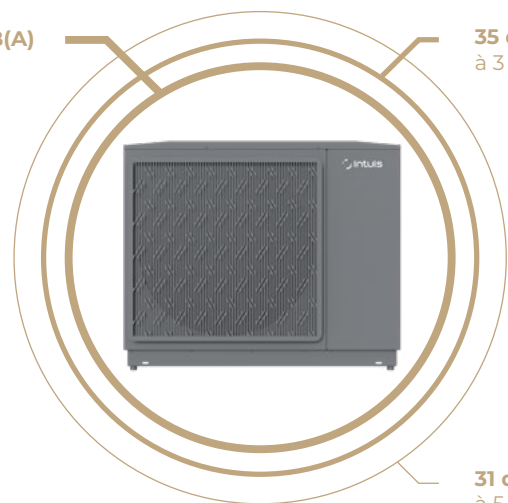

31 dB(A)
à 5 m

Informations comparatives

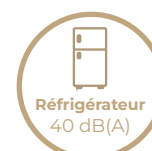

1. Concerne la HMP⁷⁰ 9 kW

2. Puissance acoustique (standard ERP +7°C/55°C)

L'excellence française pensée pour vous

- **Fabrication française** : la HMP⁷⁰ est conçue et fabriquée dans notre usine des Hauts-de-France. Gage de qualité, de fiabilité et de proximité. Ses pièces sont disponibles 15 ans pour un entretien facilité.
- **Conçue pour durer** : l'usage du ventilateur et du compresseur a été optimisé pour une meilleure longévité.
- **Robustesse** : structure en acier anticorrosion, protection anti-UV, échangeur à plaque inox/cuivre et revêtement hydrophile.

Économies

- Jusqu'à **85% d'économies d'énergie⁽³⁾** : grâce au COP⁽⁴⁾ allant jusqu'à 4,85 et à l'ETAS⁽⁵⁾ de 188 %.
- Système optimisé pour préserver un excellent rendement, même en conditions extrêmes. Évite les surconsommations inutiles lors du dégivrage.
- Solution éligible aux **aides financières de l'Etat** et aux primes énergie (EDF, CEE, etc.) selon conditions de revenus.
- **Hybridation** : fonctionne avec ou sans appoint (gaz, électricité).

Les pour le professionnel

Simplicité d'installation

- **Monobloc** : pas de manipulation de fluide, une simple liaison relie la PAC au pilote.
- **Stabilité et discrétion** : grâce aux 4 pieds amortisseurs anti-vibratiles.
- **Gain de temps et d'espace** sans sacrifier la performance : absence de ballon tampon.
- Évacuation des condensats prévue grâce à son orifice de raccordement à l'arrière.
- Découplage des circuits intégré.
- Kit de raccordement hydraulique complet livré de série⁽⁶⁾.

Le saviez-vous ?

Chez Intuis, toutes nos solutions thermodynamiques domestiques fonctionnent avec le fluide R290. Un choix qui remonte à plus de 15 ans, bien avant que les premières restrictions sur les gaz fluorés n'entrent en vigueur.

Aujourd'hui, cela vous garantit une totale sérénité : le R290 n'est pas concerné par la réglementation F-GAS, contrairement au R410A et au R32, qui seront respectivement interdits à la vente en 2025 et 2027.

R290



Choisissez le pilote adapté à vos besoins

PREMIUM+



- ▶ Chauffage et ECS déportée
- ▶ Ballon tampon
- ▶ Appoint de 6 kW (3 étages)
- ▶ Hybridable avec une chaudière en rôle d'appoint

THORIX



- ▶ Compatible avec le PREMIUM+
- ▶ Gère jusqu'à 4 circuits de température différente
- ▶ Régulation indépendante vis-à-vis du pilote hydraulique

DS170D



- ▶ Chauffage et ECS intégrée
- ▶ Cuve de 170 L
- ▶ Réchauffage rapide
- ▶ Appoint de 6 kW (3 étages)

Z1



- ▶ Nombreuses possibilités de chauffage et ECS
- ▶ Gère les cascades pour une multiplication de puissance

3. Sur la base d'une analyse des consommations annuelles d'une HMP⁷⁰ 12 kW comparée à une chaudière gaz.

4. Coefficient de Performance, ce coefficient représente le rapport entre la quantité d'énergie produite et la quantité d'énergie utilisée. Concerne la HMP⁷⁰ 9 kW

5. Efficacité Énergétique Saisonnière, cet indicateur (exprimé en pourcentage)

compare l'énergie utile fournie sur une année type à l'énergie électrique réellement consommée

6. PAC, pilote, sangles de manipulation + liaison hydraulique incluant filtre tamis à haute capacité de filtration ainsi que 2 durites souples de 1.50 m, purgeurs.

Pompes à chaleur

		HMP ⁷⁰ 9 kW mono	HMP ⁷⁰ 9 kW tri	HMP ⁷⁰ 12 kW mono	HMP ⁷⁰ 12 kW tri	HMP ⁷⁰ 18 kW tri (2x9)	HMP ⁷⁰ 24 kW tri (2x12)
Classe énergétique 35°C/55°C		A+++/A++	A+++/A++	A+++/A++	A+++/A++	A+++/A++	A+++/A++
SCOP 35°C/55°C		4,77 / 3,71	4,77 / 3,71	4,54 / 3,66	4,54 / 3,66	4,77 / 3,71	4,54 / 3,66
Rendement saisonnier 35°C/55°C ETAS	%	188% / 146 %	188% / 146 %	179% / 143%	179% / 143%	188% / 146 %	179% / 143%
Puissance calorifique nominale (EN14511) 7°C/35°C	kW	8,98	8,98	12,06	12,06	8,98	12,06
COP nominal (EN14511) 7°C / 35 °C		4,85	4,85	4,21	4,21	4,85	4,21
Puissance calorifique nominale à -7°C / 65°C	kW	9,01	9,01	12,04	12,04	9,01	12,04
Puissance calorifique nominale à -10°C/65°C	kW	9,01	9,01	10,56	10,56	9,01	10,56
Puissance acoustique (standard ERP + 7°C / 55°C)	dB(A)	53	53	52	52	53	52
Niveau de pression acoustique à 1m*	dB(A)	45	45	44	44	48	47
Niveau de pression acoustique à 3m*	dB(A)	35	35	34	34	38	37
Niveau de pression acoustique à 5m*	dB(A)	31	31	30	30	34	33

*Mesures réalisées aux conditions EN14825 (+7°C / 55°C)

Pilotes

PREMIUM+		
Section mini de câble de puissance	mm ²	3G 6 mono / 5G 2,5 tri
Disjoncteur de protection de puissance	A	32 bipolaire / 16 tétrapolaire
Courbe du disjoncteur	-	C
Alimentation électrique	V	230 mono / 400 tri
Bouteille multifonctions	L	38 (intégrée dans le pilote)
Dimensions du pilote (H x L x P) / Poids à vide du pilote	mm / kg	789 x 590 x 420 / 47
Raccordements hydrauliques	mm	26/34 mâle
Raccordement chaudière	-	✓
Appoint électrique (de série)	kW	0/2/4/6 (mono ou tri)
Découplage des circuits	-	✓

DS170D		
Section mini de câble de puissance	mm ²	3G 6 mono / 5G 2,5 tri
Disjoncteur de protection de puissance	A	32 bipolaire / 16 tétrapolaire
Courbe du disjoncteur	-	C
Alimentation électrique	V	230 mono / 400 tri
Bouteille multifonctions	L	40 (concerne uniquement les HTI ⁷⁰ 11 et 14)
Dimensions du pilote (H x L x P) / Poids à vide du pilote	mm / kg	1725 x 571 x 560 / 80
Raccordements hydrauliques	mm	20/27 mâle
Raccordement chaudière	-	✗
Appoint électrique (de série)	kW	0/2/4/6 (mono ou tri)
Découplage des circuits	-	✓

Z1		
Section mini de câble de puissance	mm ²	3G 2,5 mono
Disjoncteur de protection de puissance	A	10 bipolaire
Courbe du disjoncteur	-	C
Alimentation électrique	V	230 mono
Bouteille multifonctions	L	78
Dimensions du pilote (H x L x P) / Poids à vide du pilote	mm / kg	1512 x 410 x 566 / 50
Raccordements hydrauliques	mm	40/49 mâle
Raccordement chaudière	-	✓
Appoint électrique, alimentation séparée (optionnel)	kW	0/2/4/6 mono ou tri
Découplage des circuits	-	✓



Zé7

SOLUTION THERMODYNAMIQUE MULTISERVICE,
SANS UNITÉ EXTÉRIEURE.



Solution individuelle adaptée pour les appartements ainsi que les maisons individuelles. Idéale en neuf (RE2020) et en rénovation pour favoriser les gains énergétiques (DPE).

*Concerne l'ECS.

**Mesures réalisées in situ en mode chauffage dans un séjour/cuisine

***Pièces garanties 5 ans sous réserve de la validation de la conformité par intuis, du respect du protocole d'entretien, des exigences réservées aux Stations Techniques Agréées et des conditions de garantie stipulées dans les CCV du tarif en vigueur.

Nouvelle génération de solution multiservice fabriquée en France



Comment fonctionne le Zé7 ?

Le Zé7 est une solution thermodynamique **multiservice sans unité extérieure**, intégrant une pompe à chaleur de petite puissance pour assurer **simultanément l'eau chaude sanitaire** (prioritaire) et le chauffage par vecteur air. La puissance disponible permet de **couvrir les besoins jusqu'à 60 m²** ou d'un T1 à un T5.

Il fonctionne au **R290**, un fluide à **faible impact environnemental**, lui garantissant d'excellentes performances thermodynamiques.

Le Zé7 est un système **monobloc** qui s'installe directement en intérieur. Il prend l'air extérieur via deux conduits et souffle de l'air chaud dans la pièce principale, selon les besoins.

2 modes de fonctionnement

Mode ECS



Mode hiver : le Zé7 capte les calories présentes dans l'air extérieur pour chauffer le ballon de stockage. L'eau chaude sanitaire peut ainsi être produite à partir de l'air extérieur jusqu'à 60 °C en mode thermodynamique, et jusqu'à 65 °C avec l'appoint.

Mode été : le Zé7 utilise l'air de la pièce pour produire l'ECS. Il récupère la chaleur de cet air, ce qui entraîne un abaissement de la température dans la pièce. Grâce à ce fonctionnement thermodynamique, le Zé7 **consomme jusqu'à 3 fois moins d'énergie qu'un chauffe-eau électrique classique.**



Mode chauffage

Pour chauffer la pièce de vie, le Zé7 s'appuie sur sa pompe à chaleur gainée sur l'air extérieur. Contrairement à une PAC Air/Air classique, le Zé7, entièrement monobloc, assure simultanément le chauffage et la production d'eau chaude sanitaire.

Un concentré de technologies et de performances

Traitement de l'air : filtre de protection G4 (livré de série) pour lutter efficacement contre les poussières, pollens, fibres et pour préserver la qualité de l'air intérieur.

Solution complète et compacte : ballon de 200 L en **acier inoxydable garanti 5 ans**, ne nécessitant pas de protection contre la corrosion.

Efficacité sans compromis : échangeur 100 % en aluminium pour optimiser la stratification et limiter le dépôt de calcaire.

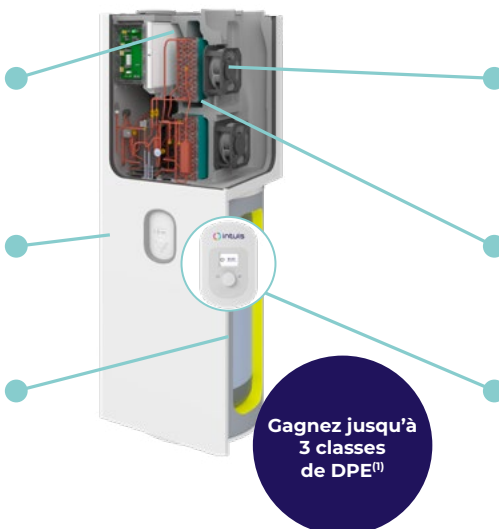

Puissance réglable : le moto ventilateur adapte automatiquement le débit d'air selon les besoins, afin d'optimiser la consommation.

Conception unique, entièrement monobloc, gage de confort.

Régulation intelligente : écran digital simple à utiliser.

Gagnez jusqu'à 3 classes de DPE⁽¹⁾

(1) Selon la situation de départ, le remplacement du produit peut permettre d'améliorer la note DPE du logement

Les **+** de la solution

Performance par grand froid

Fonctionne en thermodynamique jusqu'à **-15°C** d'air extérieur en hiver et **45°C** d'air en été.

Consommation optimisée

Consomme **4x moins qu'une chaudière gaz** et est **3x plus rentable**.

Solution composite, l'atout N°1 du DPE

Le Zé7 assure le **chauffage** dans la pièce principale et des radiateurs électriques intelligents complètent les besoins de chauffage dans les pièces de nuit et pièces d'eau.

Pilotage intelligent

Gestion du chauffage par une sonde d'ambiance qui **ajuste en temps réel la puissance selon la température intérieure**.

Cela permet un meilleur rendement saisonnier.

Adaptée aux besoins de toute la famille

Fournit jusqu'à **660 L d'eau par jour** à 40°C. Compatible avec une installation photovoltaïque pour plus d'économies.

Fonctionnement discret

Seulement **34 dB(A)** LNAT⁽²⁾.

Excellence à la Française

Comme tous les chauffe-eau thermodynamiques intuit, le Zé7 est certifié **Origine France Garantie**, gage de qualité, de durabilité et de proximité.

Éligibilité aux aides de l'état

MaPrimeReno'v, CEE, etc..



Accédez à notre simulateur DPE et aides financières

Illustration de la solution composite

Zé7
+ Radiateurs
pièce de nuit



Zé7
+ Radiateurs
salle de bains

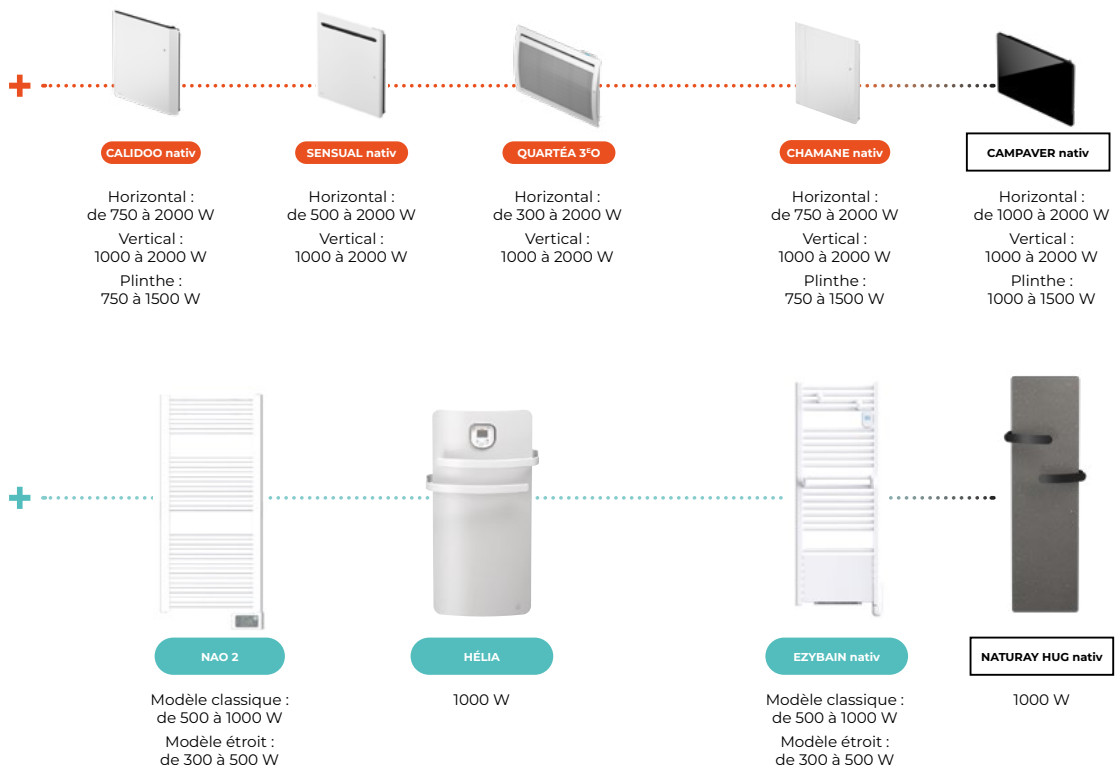

(2) Pression acoustique mesurée in situ en mode chauffage dans un séjour/cuisine, avec Zé7 installé dans un placard dédié

Emission sonore du Zé7

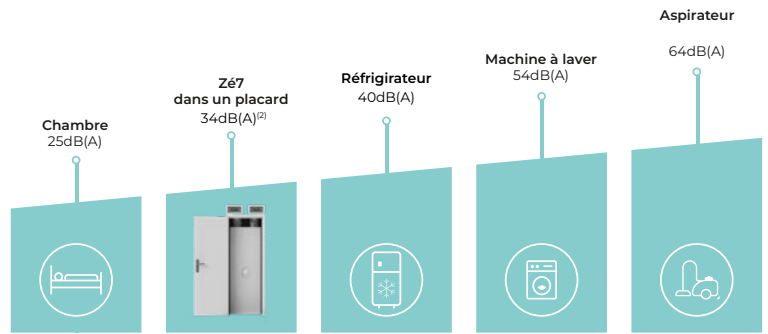

Les (+) pour le professionnel

Rendement optimal

COP pivot⁽³⁾ ECS de **4.76**, parmi les meilleurs du marché.

Compacité

Sans unité extérieure, le Zé7 s'intègre dans un **placard de 800x800 mm** pour garantir le confort acoustique (emprise jusqu'à 1 m²).

Installation et entretien facilités

Monobloc et sans unité extérieure, le Zé7 se raccorde en **toiture**, en **façade** ou en **mixte** (toiture + façade), sans manipulation de fluide



Accédez à notre configurateur en ligne

Implantations types

1 En façade - semi-gainé

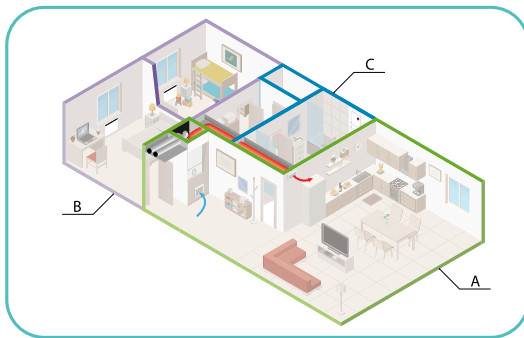

2 En façade - gainé

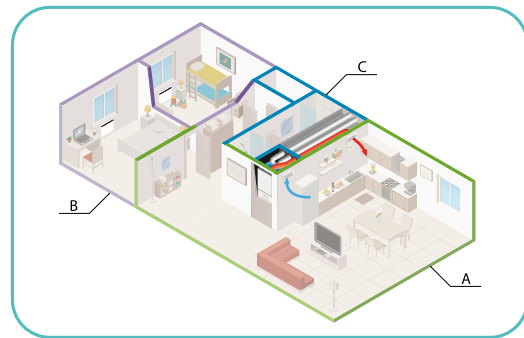

3 En toiture - gainé

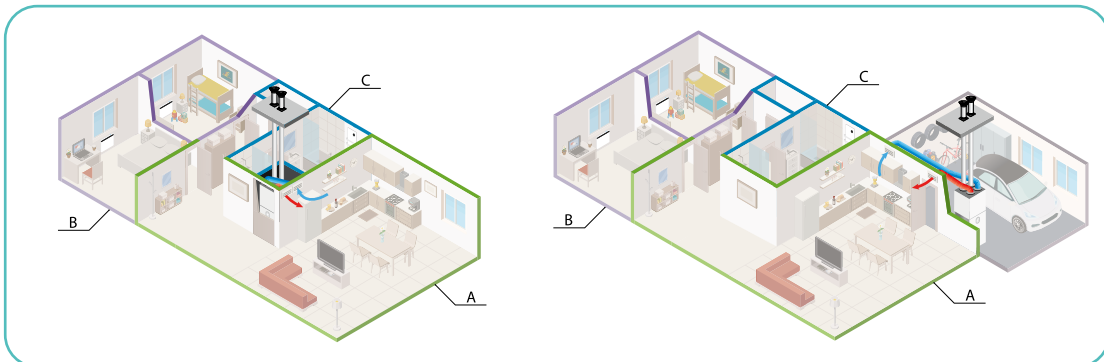

Zone A (pièce de vie) : chauffée et régulée par le Zé7. / **Zone B (pièce de nuit)** : chauffée en partie par le Zé7 ainsi que par des radiateurs intelligents via l'app intuitif connect. / **Zone C (salle de bain)** : chauffée et régulée par des sèche-serviettes intuitifs.

Se référer aux notices pour les bonnes pratiques d'implantation

⁽²⁾ Pression acoustique mesurée in situ en mode chauffage dans un séjour/cuisine, avec Zé7 installé dans un placard dédié
⁽³⁾ valeur mesurée

Caractéristiques techniques

Performances Pompe à chaleur				Réf. 153700	
Puissance maxi absorbée	kW	2,5	Puissance acoustique intérieure en mode ECS	dB(A)	50
Puissance appoint électrique	kW	1,2	Puissance acoustique intérieure en mode chauffage	dB(A)	45
Puissance consommée PAC	kW	1,3	Fluide frigorigène (type/quantité)	-/kg	R290 / 2 x 0.15
Plage de température d'air	°C	-15 à +45	Pouvoir de réchauffement planétaire	kg CO ₂ équivalent	0,9
Débit d'air intérieur	m ³ /h	150 à 300	Longueur maximale gainable (aller+retour) conduit intérieur	m	10 en souple
Débit d'air extérieur (nominal)	m ³ /h	200 à 400 (300)	Longueur maximale gainable (aller+retour) conduit extérieur	m	20 en semi-rigide

Données normatives ECS seule (EN 16147)					
Classe énergétique Erp	A+		Température d'eau chaude de référence	°C	53,3
Efficacité énergétique saisonnière	125 %		Durée de mise en température	h : mm	7 h 02 mm
NF Performance	En cours		Volume d'eau mitigée à 40°C (V40)	L	241,1
Volume de la cuve	L	200	Données RE2020		
Cycle de puisage	M		COP pivot*	4,76	
Coefficient de performance (air extérieur +7°C)	3,13		U A_S	3,13	
Puissance absorbée en régime stabilisé (Pes)	W	26	P abs Pivot	0,23	

Données normatives chauffage seul (EN 14511)					
Puissance absorbée	kW	0,38	Température de l'air intérieur	°C	20
Puissance calorifique à +7°C	kW	1,24	Température de l'air extérieur	°C	7
Puissance calorifique à -7°C	kW	2	COP*	3,25	

Dimensions et raccords					
Dimensions (LxPxH)	mm	640 x 662 x 1880	Alimentation électrique	V-Hz-A	230 V / 50Hz / 16 A
Poids à vide	kg	130	Disjoncteur	A	16 A courbe D
Diamètre de raccordement air (aspiration/évacuation)	mm	Ø 160	Section du câble d'alimentation	Nb x mm ²	3G2.5
Raccordement hydraulique	"	M 3/4" (raccords diélectriques fournis, non montés)	Indice de protection	IPX1	

Ballon					
Type de cuve	Acier inoxydable		Volume de la cuve	L	200
Protection anti-corrosion			Température ECS (mini/maxi) avec PAC	°C	30 à 60
Isolation	50 mm d'épaisseur en polyuréthane		Température ECS (maxi) avec appoint électrique	°C	65
Pression maximale de service	bar	6	Puissance électrique appoint	kW	1,2

* Valeurs mesurées.

Dimensions

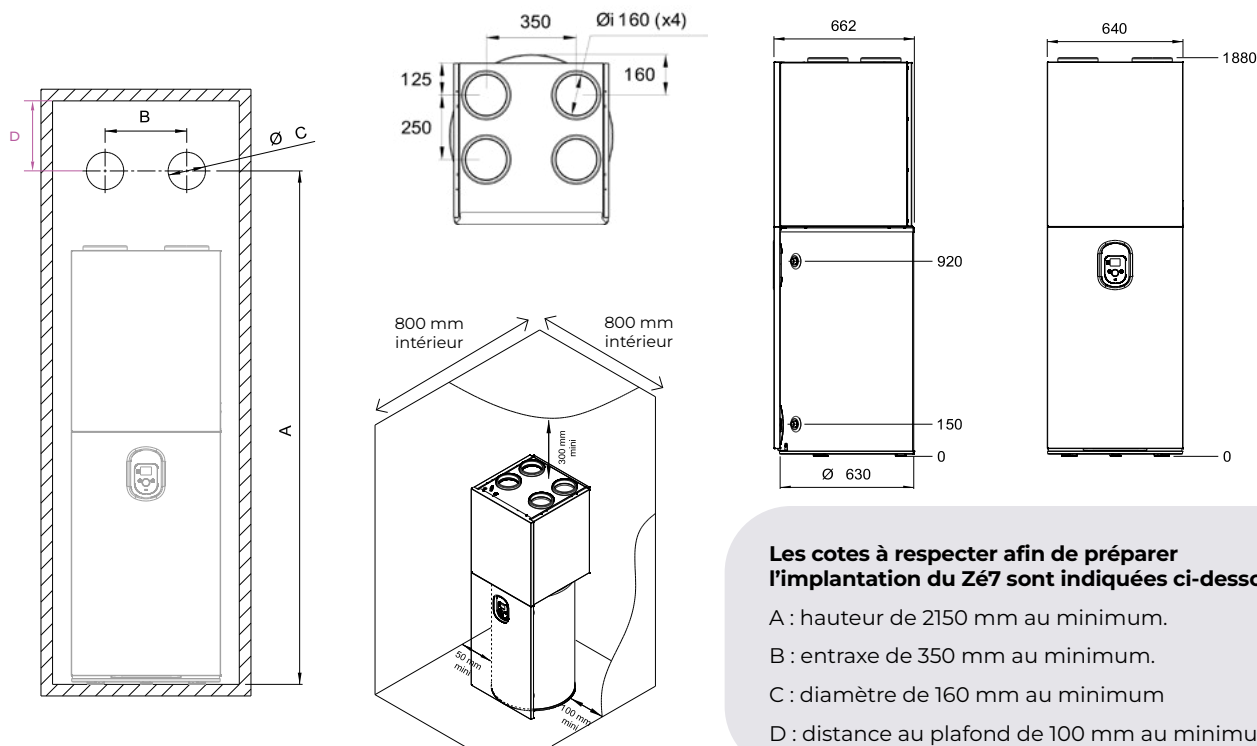

Les cotes à respecter afin de préparer l'implantation du Zé7 sont indiquées ci-dessous :

- A : hauteur de 2150 mm au minimum.
- B : entraxe de 350 mm au minimum.
- C : diamètre de 160 mm au minimum
- D : distance au plafond de 100 mm au minimum

Les services intuis

Service client

09.78.45.10.26
(Prix d'un appel local)
service-client@intuis.fr

Service après-vente

09.78.45.10.25
(Prix d'un appel local)
sav-thermo@intuis.fr

Service consommateur

09.78.45.10.24
(Prix d'un appel local)
service-consommateur@intuis.fr

intuis **conçoit et produit ses solutions thermodynamiques en France**, sur son site de Feuquières-en-Vimeu (80)

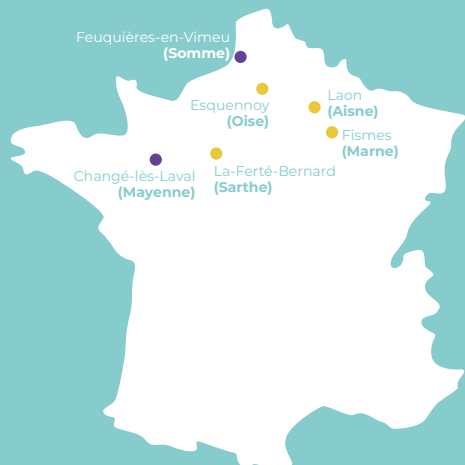

Nos sites de production
● électrique
● thermodynamique



Découvrez toutes nos vidéos sur le Zé7 sur notre page Youtube

CACHET INSTALLATEUR



EDDEL nativ AIR

CHAUFFE-EAU THERMODYNAMIQUE CONNECTÉ, SUR VECTEUR AIR

La nouvelle génération de chauffe-eau thermodynamiques intelligents et performants !



Cuve en inox



EDEL nativ AIR

La connectivité au service d'un confort maîtrisé !



Pourquoi choisir l'Edel nativ Air ?

Grâce à cette solution, la gestion de l'eau chaude devient plus simple, plus économique et plus durable.



Technologie thermodynamique haute efficacité : grâce à sa pompe à chaleur intégrée, l'Edel nativ Air récupère gratuitement les calories de l'air (extérieur ou intérieur) pour chauffer l'eau.



Une efficacité énergétique jusqu'à **70 % supérieure** à celle d'un chauffe-eau classique et un **retour sur investissement estimé à 3 ans.**⁽¹⁾



Gain de classe énergétique et valorisation du DPE : jusqu'à **+1 classe**.



Pilotage intelligent : gérez la chauffe de votre eau selon vos besoins grâce à l'application «*intuis connect with Netatmo*».



R290 : fluide à faible impact environnemental (potentiel de réchauffement climatique = 3).

Les + de la solution

Performances accrues

- Avec son COP de **3.19**⁽²⁾, l'Edel nativ Air restitue 3 fois plus d'énergie qu'il n'en consomme.

Connectivité

- **Pilotage** à distance avec la Passerelle intuis connect.
- Visualisation des consommations électriques.
- **Contrôle à distance** de la température et du niveau d'eau chaude disponible.
- Gestion énergétique personnalisée, 3 modes de fonctionnement (Eco, Boost, Vacances).



Adaptée à tous les besoins

- **2 volumes** disponibles pour s'adapter aux besoins des petites comme des grandes familles.
- L'Edel existe également en modèle de **270 L avec échangeur** pour le raccordement à une autre source d'énergie.

Un confort optimisé

- **Échange thermique optimisé** : grâce à son échangeur innovant en contact parfait avec la cuve, l'Edel permet de réaliser encore plus d'économies. La perte de chaleur de la cuve est limitée grâce à une isolation réalisée à partir de matériaux performants.

Le saviez-vous ?



Avec la Passerelle *intuis Connect*, radiateurs et chauffe-eau thermodynamiques nativ sont intégrés dans un même environnement connecté.



Échangeur à micro-canaux en aluminium breveté



- 1 Cuve inox
- 2 Échangeur eHD à micro-canaux breveté
- 3 Mousse isolante
- 4 Enveloppe protectrice

⁽¹⁾ Comparé à un chauffe-eau électrique conventionnel et un prix de l'électricité à 0,25 € le kWh en janvier 2025.

⁽²⁾ COP sur air extérieur à +7°C pour l'Edel nativ Air 200 L.

Excellence à la française

- intuitif, le seul fabricant à proposer des gammes de chauffe-eau thermodynamiques **100 % certifiées Origine France Garantie (OFG)**. L'alliance entre performance et économie locale.
- Emballage 100 % recyclable.

Excellence de l'inox

- Résistance à la corrosion : l'acier inoxydable garantit une **longévité accrue** même dans les régions avec une eau agressive.
- Hygiène optimale : l'inox empêche la prolifération des bactéries et assure une eau plus saine pour toute la famille.
- Aucun entretien : notre inox de haute qualité n'a pas besoin d'anode sacrificielle, ce qui réduit les coûts d'entretien et prolonge la durée de vie de l'appareil.

Les **+** pour le professionnel

Installation et entretien facilités

- **Monobloc** et sans unité extérieure, l'Edel nativ Air ne nécessite pas de manipulation de fluide.
- Fonctionne sur air extérieur et sur air ambiant (dans une pièce non chauffée).

Adapté à toutes les configurations

- **Discret** : conçu pour fonctionner avec un faible niveau sonore, il s'intègre facilement dans tout type d'habitat.

Compatible avec du photovoltaïque

- Possibilité d'optimiser la consommation en couplant l'Edel nativ avec des panneaux photovoltaïques.

Éligible aux aides de l'Etat

- MaPrimeReno'v, CEE, etc..

Manutention simplifiée

- L'Edel nativ Air est fourni avec un sac de transport pour faciliter sa manutention et simplifier les opérations d'installation.



**FAIBLE HAUTEUR
ET LÉGER**



Sac de transport fourni pour faciliter le déplacement du CET jusqu'à son lieu d'installation définitif.

Installations types

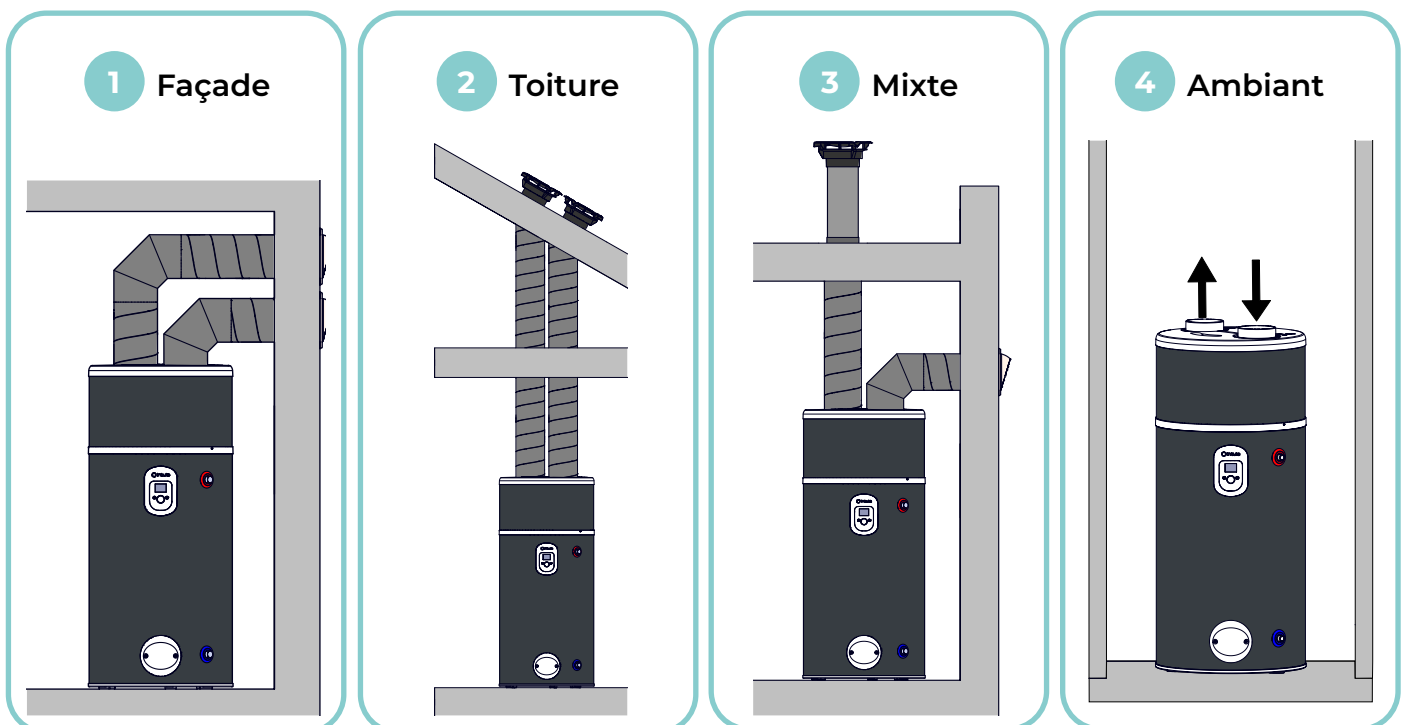

Caractéristiques techniques

		Edel nativ 200 AIR D/2	Edel nativ 270 AIR D/2	Edel nativ 270 AIR DE/2 avec échangeur
Références		353422	353432	353433
Volume nominal	L	200	270	265
PERFORMANCE POMPE A CHALEUR				
Puissance maxi (PAC⁽¹⁾ + appoint)	W	1900	1900	1900
Plage de température air	°C	-7 à +45	-7 à +45	-7 à +45
Température ECS⁽²⁾ avec PAC	°C	30 à 60°C	30 à 60°C	30 à 60°C
Puissance maxi absorbée par la PAC	W	700	700	700
Débit d'air	m ³ / h	320 à 400	320 à 400	320 à 400
Niveau de puissance acoustique intérieur⁽³⁾	dB(A)	49,8	49,8	49,8
Quantité de fluide R290	- / kg	0,15	0,15	0,15
Potentiel de réchauffement planétaire	kg	0,45	0,45	0,45
Type de raccordement aéraulique	-		Air extérieur ou ambiant	
DONNEES NORMATIVES				
Classe énergétique (De A+ à F)	-	A+	A+	A+
Efficacité énergétique saisonnière	-	132%	130%	125%
Cycle de puisage	-	L	L	L
COP⁽⁴⁾ (air extérieur +7°C)	-	3,19	3,14	3
COP⁽⁴⁾ (air ambiant +15°C)	-	3,37	3,47	3,23
Durée de chauffe	h.min	7h04	10h15	9h26
V40	L	247,4	349,3	334,5
DIMENSIONS ET RACCORDEMENTS				
Dimensions (øxH)	mm	ø630xH1460	ø630xH1780	ø630xH1790
Poids à vide	kg	57	63	68
Diamètre de Raccordement air (aspiration / refoulement)	mm	160	160	160
Longueur maxi conduit d'air (aller / retour)	m	9 m souple 18 m semi-rigide	9 m souple 18 m semi-rigide	9 m souple 18 m semi-rigide
Diamètre raccordement EFS⁽⁵⁾ et ECS⁽²⁾	pouce	M3/4"	M3/4"	M3/4"
Alimentation électrique	V-Hz	230 V-50 Hz	230 V-50 Hz	230 V-50 Hz
Indice de protection	-	IPX4	IPX4	IPX4
BALLON				
Type de cuve	-	Inox	Inox	Inox
Température maxi anti-légionnellose	°C	70	70	70

⁽¹⁾ Puissance maxi absorbée par la PAC égale à 700

⁽²⁾ Eau Chaude Sanitaire

⁽³⁾ Performance acoustique testée selon les normes EN ISO 9614-1 et EN 12102-2

⁽⁴⁾ Coefficient de performance selon la norme EN 16147

⁽⁵⁾ Eau Froide Sanitaire





TARIFS PROFESSIONNELS 2025-2026

Désignation	Réf. Noir Astrakan	Prix H.T.*	Réf. Lys blanc	Prix H.T.*	Réf. Reflet	Prix H.T.*	Eco Participation** EP
-------------	--------------------	------------	----------------	------------	-------------	------------	------------------------

Radiateurs électriques

CAMPAVER nativ (verre trempé)



CAMPAVER nativ H 1000 W	K161123	1390	K161113	1390	-	-	1,75 €
CAMPAVER nativ H 1500 W	K161125	1594	K161115	1594	-	-	1,75 €
CAMPAVER nativ H 2000 W	K161127	1763	K161117	1763	-	-	1,75 €
CAMPAVER nativ V 1000 W	K161223	1648	K161213	1648	K161233	1721	1,75 €
CAMPAVER nativ V 1500 W	K161225	1746	K161215	1746	K161235	1821	1,75 €
CAMPAVER nativ V 2000 W	K161227	1943	K161217	1943	K161237	2032	1,75 €
CAMPAVER nativ PL 1000 W	K161423	1404	K161413	1404	-	-	1,75 €
CAMPAVER nativ PL 1500 W	K161425	1664	K161415	1664	-	-	1,75 €

Désignation	Réf. Brut de Lave	Prix H.T.*	Réf. Grège	Prix H.T.*	Réf. Blanc de Lave	Prix H.T.*	Eco Participation** EP
-------------	-------------------	------------	------------	------------	--------------------	------------	------------------------

NATURAY nativ (pierre de lave naturelle)



NATURAY nativ H 1000 W	K160123	1515	K160133	1420	K160113	1420	1,75 €
NATURAY nativ H 1500 W	K160125	1707	K160135	1610	K160115	1610	1,75 €
NATURAY nativ H 2000 W	K160127	1915	K160137	1819	K160117	1819	1,75 €
NATURAY nativ V 1000 W	K160223	1872	K160233	1872	K160213	1872	1,75 €
NATURAY nativ V 1500 W	K160225	2028	K160235	2028	K160215	2028	1,75 €
NATURAY nativ V 2000 W	K160227	2184	K160237	2184	K160217	2184	1,75 €

Désignation	Réf. Terre de Mars	Prix H.T.*	Réf. Marbre Blanc	Prix H.T.*	Réf. Ardoise Blanche	Prix H.T.*	Eco Participation** EP
-------------	--------------------	------------	-------------------	------------	----------------------	------------	------------------------

KERAMOS nativ (céramique)



KERAMOS nativ H 1000 W	K164133	2236	K164113	2236	K164123	2236	1,75 €
KERAMOS nativ H 1500 W	K164135	2496	K164115	2496	K164125	2496	1,75 €
KERAMOS nativ H 2000 W	K164137	2964	K164117	2964	K164127	2964	1,75 €
KERAMOS nativ V 1000 W	K164233	2704	K164213	2704	K164223	2704	1,75 €
KERAMOS nativ V 1500 W	K164235	2922	K164215	2922	K164225	2922	1,75 €
KERAMOS nativ V 2000 W	K164237	3026	K164217	3026	K164227	3026	1,75 €

Accessoires sèche-serviettes	Réf.			Prix H.T.*	Eco Participation** EP
	BLANC	ANTHRACITE	NOIR		
Kit de 2 barres supplémentaires HUG nativ	K090036	K090037	K090062	99,00	-
Barre supplémentaire CAMPAVER BAINS nativ	K090041	-	K090042	99,00	-

*Prix Public Indicatifs Conseillés (P.P.I.C.) en euros HT. En France, les prix sont libres. Il convient à nos distributeurs de les fixer librement selon la réglementation en vigueur.

EP ** Eco participation Hors Taxe unitaire, à ajouter. Voir Conditions Générales de Vente.

Désignation	Réf. Noir Astrakan	Prix H.T.*	Réf. Lys Blanc	Prix H.T.*	Réf. Reflet	Prix H.T.*	Eco Participation** EP
-------------	--------------------	------------	----------------	------------	-------------	------------	------------------------

Radiateurs électriques

CAMPAVER BAINS nativ (verre trempé)



CAMPAVER BAINS nativ 1500 W	K165125	1886	K165115	1886	K165135	1925	1,75 €
--------------------------------	---------	------	---------	------	---------	------	--------

Désignation	Réf. Reflet	Prix H.T.*	Eco Participation** EP
-------------	-------------	------------	------------------------

CAMPAVER HUG nativ (verre trempé)



CAMPAVER HUG nativ 1000 W	K161733	2132	1,75 €
------------------------------	---------	------	--------

Désignation	Réf. Brut de Lave	Prix H.T.*	Eco Participation** EP
-------------	-------------------	------------	------------------------

NATURAY HUG nativ (pierre de lave naturelle)



NATURAY HUG nativ 1000 W	K160723	2028	1,75 €
-----------------------------	---------	------	--------

Désignation	Réf. Terre de Mars	Prix H.T.*	Réf. Marbre Blanc	Prix H.T.*	Réf. Ardoise Blanche	Prix H.T.*	Eco Participation** EP
-------------	--------------------	------------	-------------------	------------	----------------------	------------	------------------------

KERAMOS HUG nativ (céramique)



KERAMOS HUG nativ 1000 W	K164733	2943	K164713	2943	K164723	2943	1,75 €
-----------------------------	---------	------	---------	------	---------	------	--------

*Prix Public Indicatifs Conseillés (P.P.I.C.) en euros HT. En France, les prix sont libres. Il convient à nos distributeurs de les fixer librement selon la réglementation en vigueur.

EP ** Eco participation Hors Taxe unitaire, à ajouter. Voir Conditions Générales de Vente.

Radiateurs pièces de vie

Désignation	Réf. blanc	Prix H.T.*	Réf. noir	Prix H.T.*	Eco Participation** EP
GAMME DOOK					
 DOOK H 750 W	NEN3362TCEC	822,00 €	-	-	1,75 €
DOOK H 1000 W	NEN3363TCEC	907,00 €	-	-	1,75 €
DOOK H 1250 W	NEN3364TCEC	1 056,00 €	-	-	1,75 €
DOOK H 1500 W	NEN3365TCEC	1 111,00 €	-	-	1,75 €
DOOK H 2000 W	NEN3367TCEC	1 325,00 €	-	-	1,75 €
DOOK V 1000 W	NEN3373TCEC	1 246,00 €	-	-	1,75 €
DOOK V 1500 W	NEN3375TCEC	1 397,00 €	-	-	1,75 €
DOOK V 2000 W	NEN3377TCEC	1 624,00 €	-	-	1,75 €
GAMME CALIDOO nativ					
CALIDOO nativ H 750 W	M152112	659,00 €	M152122	750,00 €	1,75 €
CALIDOO nativ H 1000 W	M152113	735,00 €	M152123	825,00 €	1,75 €
CALIDOO nativ H 1250 W	M152114	854,00 €	M152124	944,00 €	1,75 €
CALIDOO nativ H 1500 W	M152115	893,00 €	M152125	989,00 €	1,75 €
 CALIDOO nativ H 2000 W	M152117	1 064,00 €	M152127	1 158,00 €	1,75 €
CALIDOO nativ V 1000 W	M152213	1 024,00 €	M152223	1 032,00 €	1,75 €
CALIDOO nativ V 1500 W	M152215	1 068,00 €	M152225	1 076,00 €	1,75 €
CALIDOO nativ V 2000 W	M152217	1 218,00 €	M152227	1 281,00 €	1,75 €
CALIDOO nativ PL 750 W	M152412	828,00 €	M152422	833,00 €	1,75 €
CALIDOO nativ PL 1000 W	M152413	935,00 €	M152423	940,00 €	1,75 €
CALIDOO nativ PL 1500 W	M152415	1 050,00 €	M152425	1 110,00 €	1,75 €

*Prix Public Indicatifs Conseillés (P.P.I.C.) en euros HT. En France, les prix sont libres. Il convient à nos distributeurs de les fixer librement selon la réglementation en vigueur.

EP ** Eco participation Hors Taxe unitaire à ajouter. Voir Conditions Générales de Vente.

GAMME BELADOO nativ

	BELADOO nativ H 750 W	M153112	585,00 €	M153122	660,00 €	1,75 €
	BELADOO nativ H 1000 W	M153113	632,00 €	M153123	712,00 €	1,75 €
	BELADOO nativ H 1250 W	M153114	704,00 €	M153124	789,00 €	1,75 €
	BELADOO nativ H 1500 W	M153115	742,00 €	M153125	829,00 €	1,75 €
	BELADOO nativ H 2000 W	M153117	871,00 €	M153127	970,00 €	1,75 €
	BELADOO nativ V 1000 W	M153213	819,00 €	M153223	824,00 €	1,75 €
	BELADOO nativ V 1500 W	M153215	908,00 €	M153225	916,00 €	1,75 €
	BELADOO nativ V 2000 W	M153217	1 015,00 €	M153227	1 025,00 €	1,75 €
	BELADOO nativ B 750 W	M153312	668,00 €	M153322	673,00 €	1,75 €
	BELADOO nativ B 1000 W	M153313	774,00 €	M153323	796,00 €	1,75 €
	BELADOO nativ B 1500 W	M153315	863,00 €	M153325	889,00 €	1,75 €
	BELADOO nativ PL 750 W	M153412	676,00 €	M153422	682,00 €	1,75 €
	BELADOO nativ PL 1000 W	M153413	783,00 €	M153423	855,00 €	1,75 €
	BELADOO nativ PL 1500 W	M153415	872,00 €	M153425	920,00 €	1,75 €

GAMME CHAMANE nativ

	CHAMANE nativ H 750 W	M198112	456,00 €	M198122	475,00 €	1,75 €
	CHAMANE nativ H 1000 W	M198113	499,00 €	M198123	519,00 €	1,75 €
	CHAMANE nativ H 1250 W	M198114	571,00 €	M198124	595,00 €	1,75 €
	CHAMANE nativ H 1500 W	M198115	625,00 €	M198125	647,00 €	1,75 €
	CHAMANE nativ H 2000 W	M198117	756,00 €	M198127	785,00 €	1,75 €
	CHAMANE nativ V 1000 W	M198213	667,00 €	M198223	683,00 €	1,75 €
	CHAMANE nativ V 1500 W	M198215	735,00 €	M198225	757,00 €	1,75 €
	CHAMANE nativ V 2000 W	M198217	905,00 €	M198227	943,00 €	1,75 €
	CHAMANE nativ PL 750 W	M198412	558,00 €	M198422	580,00 €	1,75 €
	CHAMANE nativ PL 1000 W	M198413	620,00 €	M198423	641,00 €	1,75 €
	CHAMANE nativ PL 1500 W	M198415	791,00 €	M198425	825,00 €	1,75 €

Désignation	Réf. blanc	Prix H.T.*	Réf. noir	Prix H.T.*	Eco Participation** EP
-------------	------------	------------	-----------	------------	------------------------

GAMME AXOO

 AXOO H 750 W	NEN3072SEEC	581,00 €	-	-	1,75 €
AXOO H 1000 W	NEN3073SEEC	639,00 €	-	-	1,75 €
AXOO H 1250 W	NEN3074SEEC	718,00 €	-	-	1,75 €
AXOO H 1500 W	NEN3075SEEC	765,00 €	-	-	1,75 €
AXOO H 2000 W	NEN3077SEEC	902,00 €	-	-	1,75 €
AXOO V 1000 W	NEN3083SEEC	727,00 €	-	-	1,75 €
AXOO V 1500 W	NEN3085SEEC	874,00 €	-	-	1,75 €
AXOO V 2000 W	NEN3087SEEC	1 009,00 €	-	-	1,75 €
AXOO B 1000 W	NEN3093SEEC	736,00 €	-	-	1,75 €
AXOO B 1500 W	NEN3095SEEC	870,00 €	-	-	1,75 €

GAMME CHAMANE

 CHAMANE H 750 W	M119112	412,00 €	-	-	1,75 €
CHAMANE H 1000 W	M119113	450,00 €	-	-	1,75 €
CHAMANE H 1250 W	M119114	515,00 €	-	-	1,75 €
CHAMANE H 1500 W	M119115	564,00 €	-	-	1,75 €
CHAMANE H 2000 W	M119117	682,00 €	-	-	1,75 €
CHAMANE V 1000 W	M119213	602,00 €	-	-	1,75 €
CHAMANE V 1500 W	M119215	663,00 €	-	-	1,75 €
CHAMANE V 2000 W	M119217	816,00 €	-	-	1,75 €
CHAMANE PL 750 W	M119412	503,00 €	-	-	1,75 €
CHAMANE PL 1000 W	M119413	559,00 €	-	-	1,75 €
CHAMANE PL 1500 W	M119415	714,00 €	-	-	1,75 €

*Prix Public Indicatifs Conseillés (P.P.I.C.) en euros HT. En France, les prix sont libres. Il convient à nos distributeurs de les fixer librement selon la réglementation en vigueur.

EP ** Eco participation Hors Taxe unitaire à ajouter. Voir Conditions Générales de Vente.

GAMME ÉTIC nativ

	ÉTIC nativ H 500 W	M233111	365,00 €	-	-	1,75 €
	ÉTIC nativ H 750 W	M233112	410,00 €	-	-	1,75 €
	ÉTIC nativ H 1000 W	M233113	471,00 €	-	-	1,75 €
	ÉTIC nativ H 1250 W	M233114	547,00 €	-	-	1,75 €
	ÉTIC nativ H 1500 W	M233115	603,00 €	-	-	1,75 €
	ÉTIC nativ H 2000 W	M233117	734,00 €	-	-	1,75 €
	ÉTIC nativ V 1500 W	M233215	752,00 €	-	-	1,75 €
	ÉTIC nativ V 2000 W	M233217	938,00 €	-	-	1,75 €

GAMME SENSUAL nativ

	SENSUAL nativ H 500 W	M199111	346,00 €	-	-	1,75 €
	SENSUAL nativ H 750 W	M199112	380,00 €	-	-	1,75 €
	SENSUAL nativ H 1000 W	M199113	420,00 €	-	-	1,75 €
	SENSUAL nativ H 1250 W	M199114	469,00 €	-	-	1,75 €
	SENSUAL nativ H 1500 W	M199115	527,00 €	-	-	1,75 €
	SENSUAL nativ H 2000 W	M199117	621,00 €	-	-	1,75 €
	SENSUAL nativ V 1000 W	M199213	537,00 €	-	-	1,75 €
	SENSUAL nativ V 1500 W	M199215	672,00 €	-	-	1,75 €
	SENSUAL nativ V 2000 W	M199217	777,00 €	-	-	1,75 €

Désignation	Réf. blanc	Prix H.T.*	Réf. noir	Prix H.T.*	Eco Participation** EP
-------------	------------	------------	-----------	------------	------------------------

GAMME NOVIUM nativ

	NOVIUM nativ H 500 W	M242111	221,00 €	-	-	0,92 €
	NOVIUM nativ H 750 W	M242112	230,00 €	-	-	0,92 €
	NOVIUM nativ H 1000 W	M242113	257,00 €	-	-	1,75 €
	NOVIUM nativ H 1500 W	M242115	325,00 €	-	-	1,75 €
	NOVIUM nativ H 2000 W	M242117	390,00 €	-	-	1,75 €
	NOVIUM nativ V 1000 W	M242213	334,00 €	-	-	1,75 €
	NOVIUM nativ V 1500 W	M242215	380,00 €	-	-	1,75 €

GAMME OSLO 2

	OSLO 2 H 750 W	M163112	212,00 €	-	-	1,75 €
	OSLO 2 H 1000 W	M163113	236,00 €	-	-	1,75 €
	OSLO 2 H 1250 W	M163114	284,00 €	-	-	1,75 €
	OSLO 2 H 1500 W	M163115	299,00 €	-	-	1,75 €
	OSLO 2 H 2000 W	M163117	358,00 €	-	-	1,75 €
	OSLO 2 V 1000 W	M163213	307,00 €	-	-	1,75 €
	OSLO 2 V 1500 W	M163215	349,00 €	-	-	1,75 €

GAMME SLOOP

	SLOOP H 750 W	M146112	540,00 €	-	-	1,75 €
	SLOOP H 1000 W	M146113	583,00 €	-	-	1,75 €
	SLOOP H 1250 W	M146114	662,00 €	-	-	1,75 €
	SLOOP H 1500 W	M146115	718,00 €	-	-	1,75 €
	SLOOP H 2000 W	M146117	878,00 €	-	-	1,75 €

Désignation	Réf. blanc	Prix H.T.*	Réf. noir	Prix H.T.*	Eco Participation** EP
-------------	------------	------------	-----------	------------	------------------------

GAMME AXINO 3EO



AXINO 3EO H 500 W	M240111	284,00 €	-	-	1,75 €
AXINO 3EO H 750 W	M240112	319,00 €	-	-	1,75 €
AXINO 3EO H 1000 W	M240113	354,00 €	-	-	1,75 €
AXINO 3EO H 1250 W	M240114	423,00 €	-	-	1,75 €
AXINO 3EO H 1500 W	M240115	447,00 €	-	-	1,75 €
AXINO 3EO H 2000 W	M240117	547,00 €	-	-	1,75 €

GAMME AXINO GTB



AXINO GTB H 500 W	M237111	564,00 €	-	-	1,75 €
AXINO GTB H 1000 W	M237113	596,00 €	-	-	1,75 €
AXINO GTB H 1250 W	M237114	681,00 €	-	-	1,75 €
AXINO GTB H 1500 W	M237115	720,00 €	-	-	1,75 €
AXINO GTB H 2000 W	M237117	837,00 €	-	-	1,75 €

GAMME QUARTÉA INTELLIGENT

	QUARTÉA INTELLIGENT H 300 W	M126110	218,00 €	-	-	1,75 €
	QUARTÉA INTELLIGENT H 500 W	M126111	218,00 €	-	-	1,75 €
	QUARTÉA INTELLIGENT H 750 W	M126112	218,00 €	-	-	1,75 €
	QUARTÉA INTELLIGENT H 1000 W	M126113	233,00 €	-	-	1,75 €
	QUARTÉA INTELLIGENT H 1250 W	M126114	253,00 €	-	-	1,75 €
	QUARTÉA INTELLIGENT H 1500 W	M126115	270,00 €	-	-	1,75 €
	QUARTÉA INTELLIGENT H 2000 W	M126117	323,00 €	-	-	1,75 €
	QUARTÉA INTELLIGENT V 1000 W	M126213	237,00 €	-	-	1,75 €
	QUARTÉA INTELLIGENT V 1500 W	M126215	293,00 €	-	-	1,75 €
	QUARTÉA INTELLIGENT V 2000 W	M126217	348,00 €	-	-	1,75 €
	QUARTÉA INTELLIGENT PL 500 W	M126311	253,00 €	-	-	1,75 €
	QUARTÉA INTELLIGENT PL 750 W	M126312	282,00 €	-	-	1,75 €
	QUARTÉA INTELLIGENT PL 1000 W	M126313	327,00 €	-	-	1,75 €

GAMME QUARTÉA 3EO

	QUARTÉA 3EO H 300 W	M241110	192,00 €	-	-	1,75 €
	QUARTÉA 3EO H 500 W	M241111	201,00 €	-	-	1,75 €
	QUARTÉA 3EO H 750 W	M241112	203,00 €	-	-	1,75 €
	QUARTÉA 3EO H 1000 W	M241113	215,00 €	-	-	1,75 €
	QUARTÉA 3EO H 1250 W	M241114	238,00 €	-	-	1,75 €
	QUARTÉA 3EO H 1500 W	M241115	253,00 €	-	-	1,75 €
	QUARTÉA 3EO H 2000 W	M241117	303,00 €	-	-	1,75 €
	QUARTÉA 3EO V 1000 W	M241213	224,00 €	-	-	1,75 €
	QUARTÉA 3EO V 1500 W	M241215	264,00 €	-	-	1,75 €
	QUARTÉA 3EO V 2000 W	M241217	312,00 €	-	-	1,75 €

*Prix Public Indicatifs Conseillés (P.P.I.C.) en euros HT. En France, les prix sont libres. Il convient à nos distributeurs de les fixer librement selon la réglementation en vigueur.

EP ** Eco participation Hors Taxe unitaire à ajouter. Voir Conditions Générales de Vente.

GAMME QUARTÉA 2



QUARTÉA 2 H 300 W	M169110	178,00 €	-	-	1,75 €
QUARTÉA 2 H 500 W	M169111	186,00 €	-	-	1,75 €
QUARTÉA 2 H 750 W	M169112	188,00 €	-	-	1,75 €
QUARTÉA 2 H 1000 W	M169113	199,00 €	-	-	1,75 €
QUARTÉA 2 H 1250 W	M169114	220,00 €	-	-	1,75 €
QUARTÉA 2 H 1500 W	M169115	234,00 €	-	-	1,75 €
QUARTÉA 2 H 2000 W	M169117	280,00 €	-	-	1,75 €
QUARTÉA 2 V 1000 W	M169213	207,00 €	-	-	1,75 €
QUARTÉA 2 V 1500 W	M169215	244,00 €	-	-	1,75 €
QUARTÉA 2 V 2000 W	M169217	289,00 €	-	-	1,75 €

GAMME EUROSPOT



EUROSPOT H 500 W	M112111	83,00 €	-	-	1,75 €
EUROSPOT H 750 W	M112112	89,00 €	-	-	1,75 €
EUROSPOT H 1000 W	M112113	91,00 €	-	-	1,75 €
EUROSPOT H 1500 W	M112115	102,00 €	-	-	1,75 €
EUROSPOT H 2000 W	M112117	115,00 €	-	-	1,75 €

*Prix Public Indicatifs Conseillés (P.P.I.C.) en euros HT. En France, les prix sont libres. Il convient à nos distributeurs de les fixer librement selon la réglementation en vigueur.

EP ** Eco participation Hors Taxe unitaire à ajouter. Voir Conditions Générales de Vente.

Désignation	Réf. blanc	Prix H.T.*	Réf. noir	Prix H.T.*	Eco Participation** EP
-------------	------------	------------	-----------	------------	------------------------

GAMME BI-JONCTION

CONVECTEUR



BI-JONCTION H (DB1) 1/2-1/2 750 W	M134126	315,00 €	-	-	1,75 €
BI-JONCTION H (DB1) 1/2-1/2 1000 W	M134110	328,00 €	-	-	1,75 €
BI-JONCTION H (DB1) 1/2-1/2 1500 W	M134114	352,00 €	-	-	1,75 €
BI-JONCTION H (DB1) 1/2-1/2 2000 W	M134120	384,00 €	-	-	1,75 €
BI-JONCTION H (DB3) 1/2-1/2 750 W	M134143	411,00 €	-	-	1,75 €
BI-JONCTION H (DB3) 1/2-1/2 1000 W	M134127	426,00 €	-	-	1,75 €
BI-JONCTION H (DB3) 1/2-1/2 1500 W	M134131	451,00 €	-	-	1,75 €
BI-JONCTION H (DB3) 1/2-1/2 2000 W	M134137	479,00 €	-	-	1,75 €
BI-JONCTION H (DB4) 1/2-1/2 750 W	M134159	427,00 €	-	-	1,75 €
BI-JONCTION H (DB4) 1/2-1/2 1000 W	M134144	439,00 €	-	-	1,75 €
BI-JONCTION H (DB4) 1/2-1/2 1500 W	M134148	465,00 €	-	-	1,75 €
BI-JONCTION H (DB4) 1/2-1/2 2000 W	M134154	492,00 €	-	-	1,75 €

PANNEAU RAYONNANT



BI-JONCTION H (DB1) 1/2-1/2 1000 W	M135110	640,00 €	-	-	1,75 €
BI-JONCTION H (DB1) 1/2-1/2 1500 W	M135111	708,00 €	-	-	1,75 €
BI-JONCTION H (DB1) 1/2-1/2 2000 W	M135112	789,00 €	-	-	1,75 €
BI-JONCTION H (DB4) 1/2-1/2 1000 W	M135113	711,00 €	-	-	1,75 €
BI-JONCTION H (DB4) 1/2-1/2 1500 W	M135114	767,00 €	-	-	1,75 €
BI-JONCTION H (DB4) 1/2-1/2 2000 W	M135115	881,00 €	-	-	1,75 €

*Prix Public Indicatifs Conseillés (P.P.I.C.) en euros HT. En France, les prix sont libres. Il convient à nos distributeurs de les fixer librement selon la réglementation en vigueur.

EP ** Eco participation Hors Taxe unitaire à ajouter. Voir Conditions Générales de Vente.

Désignation	Réf. blanc	Prix H.T.*	Réf. noir	Prix H.T.*	Eco Participation** EP
-------------	------------	------------	-----------	------------	------------------------

GAMME ACCCUTHERM







ACCUTHERM (SÉRIE BASSE) 2000 W	M100222	1 572,00 €	-	-	1,75 €
ACCUTHERM (SÉRIE BASSE) 3000 W	M100224	1 867,00 €	-	-	1,75 €
ACCUTHERM (SÉRIE BASSE) 4000 W	M100225	2 189,00 €	-	-	1,75 €
ACCUTHERM (SÉRIE BASSE) 5000 W	M100227	2 506,00 €	-	-	1,75 €
ACCUTHERM (SÉRIE BASSE) 6000 W	M100228	2 826,00 €	-	-	1,75 €
ACCUTHERM (SÉRIE BASSE) 7500 W	M100229	3 250,00 €	-	-	1,75 €
ACCUTHERM (SÉRIE EXTRA PLATE) 1500 W	M100121	1 643,00 €	-	-	1,75 €
ACCUTHERM (SÉRIE EXTRA PLATE) 2000 W	M100122	1 916,00 €	-	-	1,75 €
ACCUTHERM (SÉRIE EXTRA PLATE) 2500 W	M100123	2 138,00 €	-	-	1,75 €
ACCUTHERM (SÉRIE EXTRA PLATE) 3000 W	M100124	2 332,00 €	-	-	1,75 €
ACCUTHERM (SÉRIE EXTRA PLATE) 4000 W	M100125	2 846,00 €	-	-	1,75 €
ACCUTHERM (SÉRIE HAUTE) 4500 W	M100326	2 532,00 €	-	-	1,75 €
ACCUTHERM (SÉRIE HAUTE) 6000 W	M100328	2 934,00 €	-	-	1,75 €
ACCUTHERM (SÉRIE HAUTE) 7500 W	M100329	3 375,00 €	-	-	1,75 €

*Prix Public Indicatifs Conseillés (P.P.I.C.) en euros HT. En France, les prix sont libres. Il convient à nos distributeurs de les fixer librement selon la réglementation en vigueur.

EP ** Eco participation Hors Taxe unitaire à ajouter. Voir Conditions Générales de Vente.

Radiateurs sèche-serviettes

Désignation	Réf. blanc	Prix H.T.*	Réf. noir	Prix H.T.*	Eco Participation** EP	
GAMME EZYBAIN nativ						
EZYBAIN nativ ÉTROIT (STATIQUE)						
	EZYBAIN nativ L40 300 W	M245110	314,00 €	M245120	325,00 €	1,75 €
	EZYBAIN nativ L40 500 W	M245111	350,00 €	M245121	361,00 €	1,75 €
EZYBAIN nativ (STATIQUE)						
	EZYBAIN nativ L50 500 W	M245311	330,00 €	M245321	340,00 €	1,75 €
	EZYBAIN nativ L50 750 W	M245312	371,00 €	M245322	381,00 €	1,75 €
	EZYBAIN nativ L60 1000 W	M245513	433,00 €	M245523	443,00 €	1,75 €
EZYBAIN nativ ÉTROIT (DYNAMIQUE - BOOST)						
	EZYBAIN nativ L40 300+1000 W (1300 W)	M245214	458,00 €	M245224	469,00 €	1,75 €
	EZYBAIN nativ L40 500+1000 W (1500 W)	M245215	494,00 €	M245225	505,00 €	1,75 €
EZYBAIN nativ (DYNAMIQUE - BOOST)						
	EZYBAIN nativ L50 500+1000 W (1500 W)	M245415	469,00 €	M245425	479,00 €	1,75 €
	EZYBAIN nativ L50 750+1000 W (1750 W)	M245416	513,00 €	M245426	523,00 €	1,75 €
	EZYBAIN nativ L60 1000+1000 W (2000 W)	M245617	577,00 €	M245627	587,00 €	1,75 €

*Prix Public Indicatifs Conseillés (P.P.I.C.) en euros HT. En France, les prix sont libres. Il convient à nos distributeurs de les fixer librement selon la réglementation en vigueur.

EP ** Eco participation Hors Taxe unitaire à ajouter. Voir Conditions Générales de Vente.

Désignation	Réf. blanc	Prix H.T.*	Réf. noir	Prix H.T.*	Eco Participation** EP
-------------	------------	------------	-----------	------------	------------------------

GAMME EZYBAIN

EZYBAIN ÉTROIT (STATIQUE)



EZYBAIN L40 300 W	M172110	305,00 €	M172120	315,00 €	1,75 €
EZYBAIN L40 500 W	M172111	340,00 €	M172121	350,00 €	1,75 €

EZYBAIN (STATIQUE)

EZYBAIN L50 500 W	M172311	320,00 €	M172321	330,00 €	1,75 €
EZYBAIN L50 750 W	M172312	360,00 €	M172322	370,00 €	1,75 €
EZYBAIN L60 1000 W	M172513	420,00 €	M172523	430,00 €	1,75 €

EZYBAIN ÉTROIT (DYNAMIQUE - BOOST)



EZYBAIN L40 300+800 W (1100 W)	M172214	445,00 €	M172224	455,00 €	1,75 €
EZYBAIN L40 500+800 W (1300 W)	M172215	480,00 €	M172225	490,00 €	1,75 €

EZYBAIN DYNAMIQUE (DYNAMIQUE - BOOST)

EZYBAIN L50 500+1000 W (1500 W)	M172415	455,00 €	M172425	465,00 €	1,75 €
EZYBAIN L50 750+1000 W (1750 W)	M172416	498,00 €	M172426	508,00 €	1,75 €
EZYBAIN L60 1000+1000 W (2000 W)	M172617	560,00 €	M172627	570,00 €	1,75 €

*Prix Public Indicatifs Conseillés (P.P.I.C.) en euros HT. En France, les prix sont libres. Il convient à nos distributeurs de les fixer librement selon la réglementation en vigueur.

EP ** Eco participation Hors Taxe unitaire à ajouter. Voir Conditions Générales de Vente.

GAMME NAO 3EO



NAO 3EO ÉTROIT

NAO 3EO L40 300 W	M190110	230,00 €	-	-	1,75 €
NAO 3EO L40 500 W	M190111	257,00 €	-	-	1,75 €

NAO 3EO

NAO 3EO L50 500 W	M190311	250,00 €	-	-	1,75 €
NAO 3EO L50 750 W	M190312	286,00 €	-	-	1,75 €

GAMME NAO 2



NAO 2 ÉTROIT

NAO 2 L40 300 W	M191110	188,00 €	-	-	1,75 €
NAO 2 L40 500 W	M191111	210,00 €	-	-	1,75 €

NAO 2

NAO 2 L50 500 W	M191311	204,00 €	-	-	1,75 €
NAO 2 L50 750 W	M191312	234,00 €	-	-	1,75 €
NAO 2 L60 1000 W	M191513	267,00 €	-	-	1,75 €

GAMME HÉLIA



HÉLIA 500+700 W (1200 W)	NEK2514SEEC	454,00 €	NEK2514SEHS	482,00€	1,75 €
--------------------------	-------------	----------	-------------	---------	--------

GAMME OOK



OOK 750+750 W (1500 W)	NEK2525TCEC	1 105,00 €	-	-	1,75 €
------------------------	-------------	------------	---	---	--------

GAMME BALICA



BALICA (STATIQUE)

BALICA 500 W	M109211	594,00 €	M109221	605,00 €	1,75 €
BALICA 650 W	M109212	722,00 €	M109222	736,00 €	1,75 €

BALICA (DYNAMIQUE)

BALICA 500+1000 W (1500 W)	M109215	752,00 €	M109225	766,00 €	1,75 €
BALICA 650+1000 W (1650 W)	M109216	910,00 €	M109226	927,00 €	1,75 €

SENSUAL BAIN



SENSUAL BAIN 500 W	NEK2501TCEC	597,00 €	-	-	1,75 €
SENSUAL BAIN 750 W	NEK2502TCEC	671,00 €	-	-	1,75 €

ÉTIC BAIN





ÉTIC BAIN 700+800 W (1500 W)	NEK2455SEEC	879,00 €	-	-	1,75 €
------------------------------	-------------	----------	---	---	--------

GAMME DIGATE 2



DIGATE 2 1500 W	M247115	240,00 €	-	-	1,75 €
-----------------	---------	----------	---	---	--------

Tertiaire et industrie

Désignation	Réf. intuis	Prix H.T.*	Eco Participation** EP
GAMME STOPAIR 2			
 STOPAIR 2 COURT 3/6KW	M195122	1 032,00 €	1,75 €
STOPAIR 2 LONG 2.25/4.5KW	M195321	1 707,00 €	1,75 €
STOPAIR 2 LONG 4.5/9KW	M195323	1 799,00 €	1,75 €
STOPAIR 2 LONG 4.5/9KW	M195423	2 021,00 €	1,75 €
STOPAIR 2 LONG 6/12KW	M195424	2 192,00 €	1,75 €
STOPAIR 2 ENCASTRABLE 4.5/9KW	M168223	1 932,00 €	1,75 €
STOPAIR 2 ENCASTRABLE 6/12KW	M168224	2 199,00 €	1,75 €
GAMME AIRPULS 2			
 AIRPULS 2 3/4.5KW	M194121	1 106,00 €	1,75 €
AIRPULS 2 4/6KW	M194122	1 137,00 €	1,75 €
AIRPULS 2 6/9KW	M194123	1 191,00 €	1,75 €
AIRPULS 2 8/12KW	M194124	1 316,00 €	1,75 €
AIRPULS 2 10/15KW	M194125	1 481,00 €	1,75 €
AIRPULS 2 9/18KW	M194126	1 887,00 €	1,75 €
AIRPULS 2 12/24KW	M194127	1 995,00 €	1,75 €
GAMME DYBOX MT			
 DYBOX MT 1000 W	M106111	581,00 €	1,75 €
DYBOX MT 1250 W	M106112	588,00 €	1,75 €
DYBOX MT 1500 W	M106113	653,00 €	1,75 €
DYBOX MT 1750 W	M106114	686,00 €	1,75 €
DYBOX MT 2000 W	M106115	793,00 €	1,75 €
DYBOX MT 3000 W	M106116	998,00 €	1,75 €
DYBOX MT 4000 W	M106120	1 140,00 €	1,75 €

*Prix Public Indicatifs Conseillés (P.P.I.C.) en euros HT. En France, les prix sont libres. Il convient à nos distributeurs de les fixer librement selon la réglementation en vigueur.

EP ** Eco participation Hors Taxe unitaire à ajouter. Voir Conditions Générales de Vente.

Désignation	Réf. intuit	Prix H.T.*	Eco Participation** EP
-------------	-------------	------------	------------------------

GAMME DYBOX BT



DYBOX BT 300 W	M105111	298,00 €	1,75 €
DYBOX BT 600 W	M105112	437,00 €	1,75 €
DYBOX BT ENCASTRABLE 200 W	M105110	272,00 €	1,75 €

GAMME IRC NOVUS



IRC NOVUS 1500 W	M167223	515,00 €	1,75 €
IRC NOVUS 3000 W	M167226	855,00 €	1,75 €
IRC NOVUS 4500 W	M167228	1 133,00 €	1,75 €

GAMME IRM



IRM MONO 230 V 1000 W	M118101	202,00 €	1,75 €
IRM MONO 230 V 1500 W	M118103	232,00 €	1,75 €
IRM MONO 230 V 2000 W	M118105	260,00 €	1,75 €
IRM DIPHASÉ 400 V 1500 W	M118203	260,00 €	1,75 €
IRM DIPHASÉ 400 V 2000 W	M118205	293,00 €	1,75 €

GAMME ANTICHOCC D



ANTICHOCC D 500 W	M104111	319,00 €	1,75 €
ANTICHOCC D 750 W	M104112	356,00 €	1,75 €
ANTICHOCC D 1000 W	M104113	372,00 €	1,75 €
ANTICHOCC D 1500 W	M104115	419,00 €	1,75 €
ANTICHOCC D 2000 W	M104117	531,00 €	1,75 €
ANTICHOCC D 3000 W	M104119	547,00 €	1,75 €

GAMME R21



R21 500 W	M127111	673,00 €	1,75 €
R21 750 W	M127112	747,00 €	1,75 €
R21 1000 W	M127113	823,00 €	1,75 €
R21 1500 W	M127115	912,00 €	1,75 €
R21 2000 W	M127117	1 131,00 €	1,75 €

Accessoires radiateurs électriques



Désignation	Réf. intuis	Prix H.T.*	Eco Participation** EP		
ACCESSOIRES DE CONNEXION					
Passerelle intuis connect ¹	M090040	99,00 €	0,14 €		
Module intuis connect (blanc) ²	NEN9241AA	71,00 €	0,14 €		
Module intuis connect (anthracite) ²	NEN9241AAHS	71,00 €	0,14 €		
intuis Pilot ³	M090085	119,00 €	0,14 €		
Control AirPro ⁴	M090086	119,00 €	0,14 €		
Thermostat FlexRelais ⁵	M090087	265,00 €	0,14 €		
¹ Compatible avec la gamme nativ intuis et intuis Signature.					
² Compatible avec le CHAMANE et le QUARTÉA INTELLIGENT.					
³ Compatible avec le Zé7, les pompes à chaleur existantes - non nativ (filaire) et la gamme radiateurs nativ (radio).					
⁴ Compatible avec les aérothermes et rideaux d'air.					
⁵ Compatible avec les cassettes rayonnantes (BT/MT), IRC NOVUS et les chaudières avec contact sec (Gialix).					
ACCESSOIRES ACCUTHERM					
Sonde extérieure de charge individuelle 8h 0/10V (Compatibilité : Classe A et Tronic)	M090018	100,00 €	-		
Sonde extérieure de charge individuelle 24h 0/10V (Compatibilité : Classe A et Tronic)	M090017	100,00 €	-		
Sonde murale d'ambiance (Compatibilité : Tronic, Intégral et SHC)	M090016	46,00 €	-		
Pied à roulettes pour manutention (série basse, l'unité) ⁶	M090019	57,00 €	-		
Pied à roulettes pour manutention (série extra-plate, l'unité) ⁶	M090021	57,00 €	-		
Pied à roulettes pour manutention (série haute, l'unité) ⁶	M090020	57,00 €	-		
⁶ Les appareils "Série Basse" en 6 kW et 7,5 kW nécessitent 3 pieds, toutes les autres séries en nécessitent 2.					
ACCESSOIRES SÈCHE-SERVIETTES INTUIS SIGNATURE					
	BLANC	ANTHRACITE	NOIR		
Kit de 2 barres supplémentaires HUG nativ	K090036	K090037	K090062	99,00 €	-
Barre supplémentaire CAMPAVER BAINS nativ	K090041	-	K090042	99,00 €	-
ACCESSOIRES SÈCHE-SERVIETTES					
Barre pivotante supplémentaire largeur 400 mm (blanc) ⁷	M090043			33,00 €	-
Barre pivotante supplémentaire largeur 500 mm (blanc) ⁷	M090044			35,00 €	-
Barre pivotante supplémentaire largeur 600 mm (blanc) ⁷	M090045			37,00 €	-
Patère supplémentaire avec accroche piegnoir (blanc) ⁷	M090049			12,00 €	-
Barre pivotante supplémentaire largeur 400 mm (noir) ⁷	M090088			33,00 €	-
Barre pivotante supplémentaire largeur 500 mm (noir) ⁷	M090089			35,00 €	-
Barre pivotante supplémentaire largeur 600 mm (noir) ⁷	M090090			37,00 €	-
Patère supplémentaire avec accroche piegnoir (noir) ⁷	M090094			12,00 €	-
⁷ Accessoires compatibles avec EZYBAIN nativ, EZYBAIN, NAO 3EO et NAO 2. Ces accessoires sont en option, sauf pour l'EZYBAIN où ils sont inclus.					
ACCESSOIRES AÉROTHERME (AIRPULS 2) /RIDEAUX D'AIR (STOPAIR 2)					
Boîtier de commande digital intuitif, mural ou intégré (aérothermes/rideaux d'air)	M090010			137,00 €	0,14 €
Sonde déportée (uniquement aérothermes)	M090011			64,00 €	0,14 €

*Prix Public Indicatifs Conseillés (P.P.I.C.) en euros HT. En France, les prix sont libres. Il convient à nos distributeurs de les fixer librement selon la réglementation en vigueur.

EP ** Eco participation Hors Taxe unitaire à ajouter. Voir Conditions Générales de Vente.



Pompes à chaleur

Désignation	Réf. intuis	Prix H.T.*	Eco Participation** EP	
GAMME HMP⁷⁰				
	PAC Air/Eau HMP ⁷⁰ 9kW monophasé + Pilote PREMIUM+, monobloc, Hte T°C - R290	155101	11 156,00 €	10,02 €
	PAC Air/Eau HMP ⁷⁰ 9kW triphasé + Pilote PREMIUM+, monobloc, Hte T°C - R290	155111	11 337,00 €	10,02 €
	PAC Air/Eau HMP ⁷⁰ 12kW monophasé + Pilote PREMIUM+, monobloc, Hte T°C - R290	155121	12 749,00 €	10,02 €
	PAC Air/Eau HMP ⁷⁰ 12kW triphasé + Pilote PREMIUM+, monobloc, Hte T°C - R290	155131	12 939,00 €	10,02 €
 Onix 40 obligatoire, à commander séparément (voir page 69)	PAC Air/Eau HMP ⁷⁰ 9kW monophasé + Pilote DS170D, monobloc, Hte T°C - R290	155102	12 531,00 €	10,02 €
	PAC Air/Eau HMP ⁷⁰ 9kW triphasé + Pilote DS170D, monobloc, Hte T°C - R290	155112	12 722,00 €	10,02 €
	PAC Air/Eau HMP ⁷⁰ 12kW monophasé + Pilote DS170D, monobloc, Hte T°C - R290	155122	13 769,00 €	10,02 €
	PAC Air/Eau HMP ⁷⁰ 12kW triphasé + Pilote DS170D, monobloc, Hte T°C - R290	155132	13 953,00 €	10,02 €
	PAC Air/Eau HMP ⁷⁰ 18kW triphasé + Pilote Z1 cascade, 2x9kW, Hte T°C - R290	155113	21 800,00 €	10,02 €
	PAC Air/Eau HMP ⁷⁰ 24kW triphasé + Pilote Z1 cascade, 2x12kW, Hte T°C - R290	155133	23 500,00 €	10,02 €

*Prix Public Indicatifs Conseillés (P.P.I.C.) en euros HT. En France, les prix sont libres. Il convient à nos distributeurs de les fixer librement selon la réglementation en vigueur.

EP ** Eco participation Hors Taxe unitaire à ajouter. Voir Conditions Générales de Vente.

Désignation

Réf. intuis

Prix H.T.*

Eco
Participation** EP

GAMME HTi70

	PAC Air/Eau HTi70 6kW monophasé + Pilote ORIUM, monobloc, Hte T°C-R290	155009	7 003,00 €	10,02 €
	PAC Air/Eau HTi70 8kW monophasé + Pilote ORIUM, monobloc, Hte T°C-R290	155019	8 230,00 €	10,02 €
	PAC Air/Eau HTi70 8kW triphasé + Pilote ORIUM, monobloc, Hte T°C-R290	155059	8 230,00 €	10,02 €
	PAC Air/Eau HTi70 6kW monophasé + Pilote ORIUM 3S, monobloc, Hte T°C-R290	155309	7 650,00 €	10,02 €
	PAC Air/Eau HTi70 8kW monophasé + Pilote ORIUM 3S, monobloc, Hte T°C-R290	155319	8 640,00 €	10,02 €
	PAC Air/Eau HTi70 8kW triphasé + Pilote ORIUM 3S, monobloc, Hte T°C-R290	155359	8 640,00 €	10,02 €
	PAC Air/Eau HTi70 6kW monophasé + Pilote PREMIUM+, monobloc, Hte T°C-R290	155006	7 561,00 €	10,02 €
	PAC Air/Eau HTi70 8kW monophasé + Pilote PREMIUM+, monobloc, Hte T°C-R290	155016	9 023,00 €	10,02 €
	PAC Air/Eau HTi70 8kW triphasé + Pilote PREMIUM+, monobloc, Hte T°C-R290	155056	9 023,00 €	10,02 €
	PAC Air/Eau HTi70 11kW monophasé + Pilote PREMIUM+, monobloc, Hte T°C-R290	155026	11 156,00 €	10,02 €
	PAC Air/Eau HTi70 11kW triphasé + Pilote PREMIUM+, monobloc, Hte T°C-R290	155066	11 337,00 €	10,02 €
	PAC Air/Eau HTi70 14kW monophasé + Pilote PREMIUM+, monobloc, Hte T°C-R290	155036	12 749,00 €	10,02 €
	PAC Air/Eau HTi70 14kW triphasé + Pilote PREMIUM+, monobloc, Hte T°C-R290	155076	12 932,00 €	10,02 €
	PAC Air/Eau HTi70 6kW monophasé + Pilote DSI70D, monobloc, Hte T°C-R290	155004	9 109,00 €	10,02 €
	PAC Air/Eau HTi70 8kW monophasé + Pilote DSI70D, monobloc, Hte T°C-R290	155014	10 662,00 €	10,02 €
	PAC Air/Eau HTi70 8kW triphasé + Pilote DSI70D, monobloc, Hte T°C-R290	155054	10 662,00 €	10,02 €
	PAC Air/Eau HTi70 11kW mono + Pilote DSI70D + ballon 40L, monobloc, Hte T°C-R290	155024	12 531,00 €	10,02 €
	PAC Air/Eau HTi70 11kW tri + Pilote DSI70D + ballon 40L, monobloc, Hte T°C-R290	155064	12 722,00 €	10,02 €
	PAC Air/Eau HTi70 14kW mono + Pilote DSI70D + ballon 40L, monobloc, Hte T°C-R290	155034	14 195,00 €	10,02 €
 Onix 40 uniquement pour les HTi70 11 et 14kW	PAC Air/Eau HTi70 14kW tri + Pilote DSI70D + ballon 40L, monobloc, Hte T°C-R290	155074	14 385,00 €	10,02 €
	PAC Air/Eau HTi70 6kW monophasé + Pilote HYBRIDE GAZ, monobloc, Hte T°C-R290	155008	9 831,00 €	10,02 €
	PAC Air/Eau HTi70 8kW monophasé + Pilote HYBRIDE GAZ, monobloc, Hte T°C-R290	155018	11 626,00 €	10,02 €
	PAC Air/Eau HTi70 8kW triphasé + Pilote HYBRIDE GAZ, monobloc, Hte T°C-R290	155058	12 254,00 €	10,02 €
	PAC Air/Eau HTi70 11kW monophasé + Pilote HYBRIDE GAZ, monobloc, Hte T°C-R290	155028	13 422,00 €	10,02 €
	PAC Air/Eau HTi70 11kW triphasé + Pilote HYBRIDE GAZ, monobloc, Hte T°C-R290	155068	13 602,00 €	10,02 €
	PAC Air/Eau HTi70 14kW monophasé + Pilote HYBRIDE GAZ, monobloc, Hte T°C-R290	155038	15 217,00 €	10,02 €
	PAC Air/Eau HTi70 14kW triphasé + Pilote HYBRIDE GAZ, monobloc, Hte T°C-R290	155078	15 429,00 €	10,02 €

*Prix Public Indicatifs Conseillés (P.P.I.C.) en euros HT. En France, les prix sont libres. Il convient à nos distributeurs de les fixer librement selon la réglementation en vigueur.

EP ** Eco participation Hors Taxe unitaire à ajouter. Voir Conditions Générales de Vente.

Désignation

Réf. intuis

Prix H.T.*

Eco Participation** EP





GAMME HRC⁷⁰

	PAC Air/Eau HRC ⁷⁰ 17kW /3 monophasé + Pilote PREMIUM+, monobloc, Hte T°C-R290	151431	16 483,00 €	10,02 €
	PAC Air/Eau HRC ⁷⁰ 17kW /3 triphasé + Pilote PREMIUM+, monobloc, Hte T°C-R290	151436	15 768,00 €	10,02 €
	PAC Air/Eau HRC ⁷⁰ 20kW /3 triphasé + Pilote PREMIUM+, monobloc, Hte T°C-R290	151446	16 883,00 €	10,02 €
	PAC Air/Eau HRC ⁷⁰ 25kW /3 triphasé + Pilote PREMIUM+, monobloc, Hte T°C-R290	151451	18 152,00 €	10,02 €
	PAC Air/Eau HRC ⁷⁰ 17kW /3 mono + Pilote Z1 MonoPAC, monobloc, Hte T°C-R290	151433	17 424,00 €	10,02 €
	PAC Air/Eau HRC ⁷⁰ 17kW /3 tri + Pilote Z1 MonoPAC, monobloc, Hte T°C-R290	151439	16 713,00 €	10,02 €
	PAC Air/Eau HRC ⁷⁰ 20kW /3 tri + Pilote Z1 MonoPAC, monobloc, Hte T°C-R290	151449	17 837,00 €	10,02 €
	PAC Air/Eau HRC ⁷⁰ 25kW /3 tri + Pilote Z1 MonoPAC, monobloc, Hte T°C-R290	151459	19 102,00 €	10,02 €
	PAC Air/Eau HRC ⁷⁰ 32kW /3 triphasé + Pilote Z1 MonoPAC, monobloc, Hte T°C-R290	151461	22 908,00 €	10,02 €
	PAC Air/Eau HRC ⁷⁰ 40kW /V triphasé + Pilote Z1 MonoPAC, monobloc, Hte T°C-R290	151476	Consultez votre interlocuteur intuis	-
	PAC Air/Eau HRC ⁷⁰ 40kW /3 triphasé + Pilote Z1 Cascade, 2x20kW, Hte T°C-R290	151448	Consultez votre interlocuteur intuis	-
	PAC Air/Eau HRC ⁷⁰ 50kW /3 triphasé + Pilote Z1 Cascade, 2x25kW, Hte T°C-R290	151453	Consultez votre interlocuteur intuis	-
	Pac Air/Eau HRC ⁷⁰ 64kW /3 triphasé + Pilote Z1 Cascade, 2x32kW, Hte T°C-R290	151462	Consultez votre interlocuteur intuis	-
	PAC Air/Eau HRC ⁷⁰ 75kW /3 triphasé + Pilote Z1 Cascade, 3x25kW, Hte T°C-R290	151456	Consultez votre interlocuteur intuis	-
	PAC Air/Eau HRC ⁷⁰ 96kW /3 triphasé + Pilote Z1 Cascade, 3x32kW, Hte T°C-R290	151463	Consultez votre interlocuteur intuis	-
	PAC Air/Eau HRC ⁷⁰ 80kW /V triphasé + Pilote Z2 MonoPAC, monobloc, Hte T°C-R290	151330	Consultez votre interlocuteur intuis	-
	PAC Air/Eau HRC ⁷⁰ 80kW /V triphasé + Pilote Z2 Cascade 2X40kW, Hte T°C-R290	151310	Consultez votre interlocuteur intuis	-
	PAC Air/Eau HRC ⁷⁰ 120kW /V triphasé + Pilote Z2 Cascade 3X40kW, Hte T°C-R290	151312	Consultez votre interlocuteur intuis	-
	PAC Air/Eau HRC ⁷⁰ 160kW /V triphasé + Pilote Z2 Cascade 2X80kW, Hte T°C-R290	151331	Consultez votre interlocuteur intuis	-



*Prix Public Indicatifs Conseillés (P.P.I.C.) en euros HT. En France, les prix sont libres. Il convient à nos distributeurs de les fixer librement selon la réglementation en vigueur.

EP ** Eco participation Hors Taxe unitaire à ajouter. Voir Conditions Générales de Vente.



Chauffe-eau thermodynamiques

Désignation	Réf. intuis	Prix H.T.*	Eco Participation** EP
SOLUTION MULTISERVICE Zé7			
 Zé7 - Solution thermodynamique multiservice, sol, monobloc, cuve inox 200 L - R290	153700	Consultez votre interlocuteur intuis	-
GAMME EDEL AIR			
 EDEL 100 air - CET sur air, mural, monobloc, cuve acier émaillé 100L-R290	353210	1 970,00 €	20,50 €
EDEL 150 air - CET sur air, mural, monobloc, cuve acier émaillé 150L-R290	353211	2 050,00 €	20,50 €
EDEL 200 air - CET sur air, sol, monobloc, cuve inox 200L-R290	353420	2 350,00 €	20,50 €
EDEL 270 air - CET sur air, sol, monobloc, cuve inox 270L-R290	353430	2 500,00 €	20,50 €
EDEL 270 air éch - CET sur air, sol, monobloc, ac échangeur, cuve inox 270L-R290	353431	3 000,00 €	20,50 €
GAMME EDEL NATIV AIR			
 EDEL nativ 200 air - CET sur air, sol, monobloc, cuve inox 200L-R290	353422	2 500,00 €	20,50 €
EDEL nativ 270 air - CET sur air, sol, monobloc, cuve inox 270L-R290	353432	2 650,00 €	20,50 €
EDEL nativ 270 air éch - CET sur air, sol, monobloc, ac échangeur, cuve inox 270L-R290	353433	3 100,00 €	20,50 €
GAMME EDEL EAU			
 EDEL 150 eau - CET sur boucle d'eau, mural, monobloc, cuve acier émail 150L-R290	352231	2 781,00 €	20,50 €
EDEL 200 eau - CET sur boucle d'eau, sol, monobloc, cuve inox 200L-R290	352421	3 011,00 €	20,50 €
EDEL 270 eau - CET sur boucle d'eau, sol, monobloc, cuve inox 270L-R290	352431	3 153,00 €	20,50 €
GAMME CYLIA			
 Cylia 250 - CET sur air ambiant, sol, monobloc, cuve acier émaillé 250L-R290	353601	1 930,00 €	20,50 €

Chaudières électriques

Désignation	Réf. intuis	Prix H.T.*	Eco Participation** EP
GAMME GIALIX DOMESTIQUE			
 Gialix 6 MT mono chaudière électrique 6kW monphasé murale modulante fonte	132632	2 255,00 €	1,75 €
Gialix 12 MT mono chaudière électrique 12kW monphasé murale modulante fonte	132631	2 902,00 €	1,75 €
Gialix 16 MT tri chaudière électrique 16kW triphasé murale modulante fonte	132637	2 925,00 €	1,75 €
Gialix 12 MT tri chaudière électrique 12kW monphasé murale modulante fonte	132636	2 939,00 €	1,75 €
Gialix 24 MA chaudière électrique 24kW triphasé murale modulante fonte	132645	3 582,00 €	1,75 €
Gialix 12MT 2 circuits confort+ chaudière électrique 2x6kW mono murale modulante	132635	3 578,00 €	1,75 €
GAMME GIALIX TERTIAIRE			
 Gialix 36 MA tri chaudière électrique 36kW triphasé murale modulante tertiaire	131417	3 658,00 €	1,75 €
Gialix 48 MA tri	131418	4 283,00 €	1,75 €
Gialix 72 MA tri	131419	6 063,00 €	1,75 €
Gialix 120 MA Ttri	131420	8 585,00 €	1,75 €
Gialix 196 MA tri	131423	11 813,00 €	1,75 €
GAMME GIALIX MOBILE			
Gialix mobile	132643	3 483,00 €	1,75 €

Radiateurs gaz

Désignation	Réf. intuis	Prix H.T.*	Eco Participation** EP
Radiateurs gaz - Raccordement ventouse			
GAMME MV MODULGAZ			
 Radiateur gaz MV220 ventouse - 2kW mural modulant basse consommation fonte	211101	1 162,00 €	-
Radiateur gaz MV230 ventouse - 3kW mural modulant basse consommation fonte	211102	1 307,00 €	-
Radiateur gaz MV240 ventouse - 4,2kW mural modulant basse consommation fonte	211103	1 497,00 €	-
Radiateur gaz MV260 ventouse - 6,5kW mural modulant basse consommation fonte	211116	1 902,00 €	-
Radiateurs gaz - Raccordement cheminée			
GAMME 5200			
 Radiateur gaz 5208 cheminée - 8,1kW sol fonte	212131	2 154,00 €	-
Radiateur gaz 5210 cheminée - 10kW sol fonte	212132	2 223,00 €	-
GAMME 3100			
 Radiateur gaz 3105 cheminée - 4,6kW sol fonte	212100	1 300,00 €	-
Radiateur gaz 3107 cheminée - 6,6kW sol fonte	212101	1 718,00 €	-

*Prix Public Indicatifs Conseillés (P.P.I.C.) en euros HT. En France, les prix sont libres. Il convient à nos distributeurs de les fixer librement selon la réglementation en vigueur.

EP ** Eco participation Hors Taxe unitaire à ajouter. Voir Conditions Générales de Vente.

Ballons et modules hydrauliques

Désignation	Réf. intuis	Prix H.T.*	Eco Participation** EP
-------------	-------------	------------	------------------------

BALLONS RÉCHAUFFEURS - GAMMES PEJ ET VS



PEJ 200 - ballon réchauffeur ECS 200L inox vertical sol	341111	1 562,00 €	-
PEJ 270 - ballon réchauffeur ECS 270L inox vertical sol	341106	1 788,00 €	-



BALLON VS 300 RM1 TP	342348	Consultez votre interlocuteur intuis	-
BALLON VS 500 RM1 TP	342349	Consultez votre interlocuteur intuis	-
BALLON VS 750 RM1 TP	342350	Consultez votre interlocuteur intuis	-
BALLON VS 1000 RM1 TP	342351	Consultez votre interlocuteur intuis	-
BALLON VS 1500 RM1 TP	342352	Consultez votre interlocuteur intuis	-
BALLON VS 2000 RM1 TP	342353	Consultez votre interlocuteur intuis	-
BALLON VS 2500 RM1 TP	342354	Consultez votre interlocuteur intuis	-
BALLON VS 3000 RM1 TP	342355	Consultez votre interlocuteur intuis	-

BALLONS TAMPON PRIMAIRES - GAMME ONIX



Ballon tampon primaire ONIX 40 Litres	422312	369,00 €	-
Onix 100 CF8-MSR - ballon tampon primaire 100L vertical sol 8 piquages	422316	716,00 €	-
Onix 200 CF8-MSR- ballon tampon primaire 200L vertical sol 8 piquages	422317	950,00 €	-

MODULES DE GESTION HYDRAULIQUE - GAMME THORIX



Thorix Evolution 1C - module de gestion hydraulique 2 ^{ème} circuit mélangé	411002	1 407,00 €	-
Thorix Evolution 2C - module de gestion hydraulique 2 ^{ème} circuit mélangé	411003	1 701,00 €	-

Mises en service

Désignation	Réf. intuis	Prix H.T.*	Eco Participation** EP
Mise en service Zé7 en individuel	500012	275,00 €	-
Mise en service Zé7 en collectif (x2)	500013	375,00 €	-
Mise en service Zé7 en collectif (x3)	500014	475,00 €	-
Mise en service Zé7 en collectif (x4)	500015	575,00 €	-
Mise en service Zé7 en collectif (x5)	500016	675,00 €	-
Mise en service Zé7 en collectif (x6)	500017	875,00 €	-
Accompagnement technique***	500018	150,00 €	-
Mise en service CET individuel	500001	250,00 €	-
Mise en service PAC domestique (pour 2 PAC, 120€ par PAC supplémentaire)	500010	390,00 €	-
Mise en service Cascade Z1&Z2	500004	760,00 €	-
Mise en service PAC domestique (pour 2 PAC, 120€ par PAC supplémentaire)	500010	390,00 €	-
Mise en service MonoPAC Z1&Z2	500003	400,00 €	-
Visite constructeur (1 PAC/CET)	500100	650,00 €	-
Visite constructeur (2 à 4 PAC/CET)	500101	990,00 €	-

*Prix Public Indicatifs Conseillés (P.P.I.C.) en euros HT. En France, les prix sont libres. Il convient à nos distributeurs de les fixer librement selon la réglementation en vigueur.

***Concerne uniquement le Zé7.

EP ** Eco participation Hors Taxe unitaire à ajouter. Voir Conditions Générales de Vente.

Accessoires thermodynamiques

Désignation	Réf. intuis	Prix H.T.*	Eco Participation** 
ACCESSOIRES UNITÉ EXTÉRIEURE PAC			
Kit de filtration grande capacité 1"1/4	711000	368,00 €	-
Cordon de dégivrage externe	751004	116,00 €	-
Câble de liaison blindé 2 fils, longueur 20 m pour HTi ⁷⁰	753102	179,00 €	-
Cordon de dégivrage externe pour HRC ⁷⁰ 5 et 7 et HTi ⁷⁰	754101	121,00 €	-
Câble blindé 2 fils - longueur 50m - bus de commande	754103	259,00 €	-
Couronne de durite de 40 m en DN 25	754207	1 089,00 €	-
Couronne de durite de 40 m en DN 30	754208	1 390,00 €	-
Raccords sapin sortie droite DN25 - 4 embouts cannelés femelle + 4 colliers	754209	106,00 €	-
Raccords sapin sortie droite DN30 - 4 embouts cannelés femelle + 4 colliers	754210	140,00 €	-
Kit de réhausse hauteur 12cm, réglable, pour pompes à chaleur HTi ⁷⁰	754600	166,00 €	-
ACCESSOIRES UNITÉ INTÉRIEURE PILOTE			
KD 10 - kit disconnecteur	710014	111,00 €	-
Limiteur de température pour départ plancher 65°C	710111	104,00 €	-
Clapet anti-retour 1" F/F	710118	37,00 €	-
Appoint électrique 6kW monophasé ou triphasé, pour pilote Z1	754105	289,00 €	-
Hygrostat réglable pour mode rafraîchissement	754300	195,00 €	-
ACCESSOIRES CIRCUITS HYDRAULIQUES			
Vanne filtre 3/4"	710124	62,00 €	-
Vanne filtre 1"	710125	93,00 €	-
Vanne filtre 1"1/4	710132	150,00 €	-
Vanne mélangeuse pour circuit primaire > 35°C	730010	158,00 €	-

*Prix Public Indicatifs Conseillés (P.P.I.C.) en euros HT. En France, les prix sont libres. Il convient à nos distributeurs de les fixer librement selon la réglementation en vigueur.

 ** Eco participation Hors Taxe unitaire à ajouter. Voir Conditions Générales de Vente.

Désignation	Réf. intuis	Prix H.T.*	Eco Participation** 
-------------	-------------	------------	---

ACCESSOIRES CIRCUITS HYDRAULIQUES ADDITIONNELS

Kit 2 ^{ème} circuit à température identique pour pilote Premium+	753105	373,00 €	-
Kit 2 ^{ème} circuit Premium+ par Thorix 1C	754211	94,00 €	-
Branche de raccordement hydraulique pour pilote Z1 avec circulateur automatique	755823	971,00 €	-

ACCESSOIRES CIRCUITS CONTRÔLE DES CIRCUITS

Sonde ECS / piscine - Ø 6 mm, longueur 3m	710029	87,00 €	-
TA - thermostat d'ambiance - non électronique	710043	45,00 €	-
Sonde extérieure	710157	115,00 €	-
Sonde départ vanne 3 voies	710158	89,00 €	-
Sonde d'ambiance interactive avec afficheur	751009	180,00 €	-
Aquastat sanitaire	752202	142,00 €	-
TH RNC /2 - thermostat d'ambiance radio non chrono-proportionnel, connectable	770001	335,00 €	-

ACCESSOIRES POUR FIXATION

Trépied réglable en hauteur de 30 à 50cm	730016	82,00 €	-
Support pour pilote Z1	754650	220,00 €	-

ACCESSOIRES CET

Terminal vertical 1m Ø 80/125mm+ solin + plaque étanchéité	710167	299,00 €	-
Allonge isolée Ø intérieur 125mm, longueur 2m	730001	104,00 €	-
Allonge isolée Ø intérieur 125mm, longueur 2m - x 8 pièces	730002	569,00 €	-
Joints muraux Ø 80mm - x 2 pièces	730006	24,00 €	-
Gaine semi-rigide Ø 160mm, longueur 2m	730011	100,00 €	-
Coude 90° isolé Ø 160mm	730012	42,00 €	-
Collier de fixation murale Ø 160mm, x 2 pièces	730013	28,00 €	-
Raccord d'assemblage pour gaine isolée, x 2 pièces	730014	31,00 €	-
Terminal de toiture inclinée Ø160	730079	120,00 €	-
Terminal de toiture plate Ø160	730080	75,00 €	-
Gaine souple isolée Ø160 mm 3 ml	754709	28,00 €	-
Gaine souple isolée Ø160 mm 10 ml	754706	95,00 €	-

*Prix Public Indicatifs Conseillés (P.P.I.C.) en euros HT. En France, les prix sont libres. Il convient à nos distributeurs de les fixer librement selon la réglementation en vigueur.

 ** Eco participation Hors Taxe unitaire à ajouter. Voir Conditions Générales de Vente.

Désignation	Réf. intuis	Prix H.T.*	Eco Participation** 
Terminal horizontal pour gaine isolée	730015	170,00 €	-
Platine murale pour fixation - x 1 pièce	730017	36,00 €	-
Platine de fixation murale (x2)	730018	53,00 €	-
Raccord d'assemblage pour gaine isolée Ø 125mm - x 1 pièce	730044	24,00 €	-
Coude 45° isolé Ø 80/125mm	730045	49,00 €	-
Silencieux flexible Ø 160mm F/F, cintrable de 0 à 90°, longueur 550mm	730050	101,00 €	-
Allonge isolée Ø 80/125mm, longueur 2m	730064	152,00 €	-
Collier de fixation mural Ø 125mm	730066	17,00 €	-
Coude 90° isolé Ø 80/125mm	730067	53,00 €	-
Raccord d'assemblage pour gaine isolée Ø 125mm - x 16 pièces	730069	267,00 €	-
Raccordement aéraulique - ventouse isolée arrière/vertical Ø 80/125mm - lg 355mm	730072	145,00 €	-
Raccordement aéraulique - ventouse isolée latéral/vertical Ø 80/125mm - lg 975mm	730073	182,00 €	-

ACCESSOIRES SOLUTION MULTISERVICE Zé7

ENSEMBLE ACC.RACC.AIR.INT Ø160 SEMI GAINÉ - Raccord union Ø160 mm x1 - Collier de serrage Ø170-200 x1 - Plénum 300x150 x1 - Grille de soufflage 300x150 x1 - Grille de transfert x1 - Coude isolé 90° Ø160 x1 - Manchon M/M Ø160 x2	754704	Consultez votre interlocuteur intuis	-
ENSEMBLE ACC.RACC.INT Ø160 GAINÉ - Collier de serrage Ø170-200 x2 - Plénum 300x150 x2 - Grille de soufflage 300x150 x2 - Manchon M/M Ø160 x2	754703	Consultez votre interlocuteur intuis	-
ENSEMBLE ACC.RACC.AIR.EXT Ø160 - Collier de serrage Ø170-200 x2 - Manchon M/M Ø160 x2 - Terminal horizontal inox x2	754702	Consultez votre interlocuteur intuis	-
ENSEMBLE ACC.RACC.AIR.EXT.COLLECTIF Ø160 - Manchon M/M Ø160 x1 - Collier de serrage Ø170-200 x2 - Clapet anti-retour Ø160 mm x1"	754701	Consultez votre interlocuteur intuis	-
Collier de serrage Ø160	754712	Consultez votre interlocuteur intuis	-
Manchon M/M Ø160	754711	Consultez votre interlocuteur intuis	-
Terminal horizontal inox	730015	Consultez votre interlocuteur intuis	-
Sortie toiture inclinée	730079	Consultez votre interlocuteur intuis	-
Sortie toiture plate	730080	Consultez votre interlocuteur intuis	-
Gaine souple isolée Ø160 mm 3 ml	754709	Consultez votre interlocuteur intuis	-
Gaine souple isolée Ø160 mm 10 ml	754706	Consultez votre interlocuteur intuis	-
Façade carénée	754710	Consultez votre interlocuteur intuis	-
intuis Pilot	770003	119,00 €	-

Désignation	Réf. intuis	Prix H.T.*	Eco Participation** 
ACCESSOIRES GIALIX			
Vanne 3 voies directionnelle à ressort de rappel 1" F	710098	310,00 €	-
Dosseret écarteur pour chaudière murale ACC_GIAL	710217	137,00 €	-
ACCESSOIRES RADIATEURS			
Ventouse 1 m pour mur de 960mm d'épaisseur maximum, radiateurs MV212 et MV220	721101	159,00 €	-
Ventouse 1 m pour mur de 960mm d'épaisseur maximum, radiateurs MV230	721102	192,00 €	-
Ventouse 1 m pour mur de 910mm d'épaisseur maximum, radiateurs MV240	721104	261,00 €	-
Transformateur TR25 pour radiateurs gaz	721120	153,00 €	-
Ventouse 1 m pour mur de 860mm d'épaisseur maxi, radiateurs gaz MV260, VR4, VR6	721124	261,00 €	-
Electrovanne pour radiateurs gaz MV (sauf MV260) et MC	721125	309,00 €	-
ACCESSOIRES RADIATEURS GAZ			
Panier de protection ventouse	721100	96,00 €	-
ACCESSOIRES DIVERS			
Portillon à clef pour radiateurs gaz MV et MC	721106	60,00 €	-
ACCESSOIRE BALLONS			
Doigt de gant 1/2" - LG300 VS	732053	42,00 €	-
Mitigeur thermostatique ECS 3/4"	769003	122,00 €	-
ACCESSOIRE THORIX			
Vanne 2 voies motorisée pour contrôle du circuit direct pour Thorix	740022	236,00 €	-
ACCESSOIRE ONIX			
Trépied réglable en hauteur de 30 à 50cm pour Onix 40	741003	82,00 €	-

*Prix Public Indicatifs Conseillés (P.P.I.C.) en euros HT. En France, les prix sont libres. Il convient à nos distributeurs de les fixer librement selon la réglementation en vigueur.

 ** Eco participation Hors Taxe unitaire à ajouter. Voir Conditions Générales de Vente.



CONDITIONS GÉNÉRALES DE VENTE



Les présentes conditions générales de vente (ci-après les "Conditions Générales de Vente" ou "CGV") régissent les relations contractuelles entre la société Intuis-Elec, au capital social de 16 422 181,00 euros, ayant son siège social au 28, rue de Verdun, 92150 Suresnes, enregistrée au Registre du Commerce et des Sociétés de Nanterre, sous le numéro 334 981 958 (ci-après le "Vendeur") et ses clients (ci-après "l'Acheteur") pour la vente des produits et matériels de chauffage, ventilation et eau chaude sanitaire (ci-après les "Produits")

1. GÉNÉRALITÉS - CATALOGUE - COMMANDE

- 1.1. Les informations écrites ou sous forme d'illustrations, de schémas ou de photos, tenant notamment à la disposition, forme, dimension, matière des Produits, et les tarifs, figurant sur le catalogue ou tout autre support de communication du Vendeur, sont fournis à titre indicatif et n'engagent pas le Vendeur.
- 1.2. Les offres formulées par le Vendeur sont valables pendant une durée d'un (1) mois, au terme de laquelle l'Acheteur ne peut plus passer commande aux conditions de prix offertes par le Vendeur.
- 1.3. Toute commande passée ou adressée au Vendeur implique nécessairement, à titre de condition essentielle et déterminante, l'acceptation sans réserve par l'Acheteur des présentes CGV et renonciation de sa part à ses propres conditions générales d'achat. Les CGV prévalent sur toutes conditions d'achat générales ou particulières de l'Acheteur et/ou sur toute disposition imprimée ou manuscrite incluse dans les différents documents commerciaux de l'Acheteur, que ces documents et/ou conditions aient été adressés au Vendeur antérieurement ou postérieurement à la réception des CGV par l'Acheteur. Seules peuvent y déroger les clauses particulières dûment approuvées par écrit par le Vendeur. Le Vendeur n'est lié par les engagements qui pourraient être pris par ses représentants ou employés, que sous réserve de confirmation écrite.
- 1.4. Toute commande doit être passée par l'Acheteur par écrit, y compris par email ou échange de données informatisées (ci-après, « EDI ») et comporter la désignation et référence exacte du Produit, la quantité et, le lieu de Livraison souhaités, le prix de base selon le tarif et le prix d'achat éventuellement négocié avec le Vendeur. Lorsqu'une commande est effectuée sur la base d'un devis ou d'une offre de vente du Vendeur, la référence de ce devis ou de cette offre doit être indiquée dans la commande. A réception d'une commande, le Vendeur, s'il l'accepte, confirme la commande par écrit, y compris par email, ou EDI, par un accusé de réception de commande lequel inclut la référence, la désignation, la quantité, le lieu de Livraison, le délai de Livraison indicatif, et le prix des Produits, ce qui entraîne la formation du contrat entre les parties.
- 1.5. Le Vendeur se réserve la faculté de refuser une commande notamment si une ou plusieurs commandes précédentes n'ont pas été réglées à échéance, ou s'il a des raisons de craindre des difficultés de paiement de la part de l'Acheteur, ou de subordonner la confirmation de la commande à l'obtention, auprès de l'Acheteur, de documents comptables, financiers et juridiques, d'un paiement anticipé et, le cas échéant, de garanties. Dans cette hypothèse, le Vendeur se réserve également le droit d'exiger le paiement total ou partiel du prix des Produits au moment de la confirmation de commande.
- 1.6. Toute commande confirmée par le Vendeur est ferme et définitive et ne pourra plus être modifiée ou annulée, passée un délai de 4 jours calendaires suivant l'émission de l'accusé de réception de commande par le Vendeur. Par exception à ce qui précède, aucune modification ou annulation ne sera possible, même dans le délai de 4 jours calendaires précité, dès lors que la commande aura été expédiée à l'Acheteur. En ce cas, l'Acheteur devra s'acquitter du prix de la commande, conformément aux CGV.
- 1.7. Le Vendeur se réserve la possibilité de modifier certains Produits ou d'en arrêter la fabrication sans préavis préalable et à tout moment. Le cas échéant, l'Acheteur se verra proposer le modèle de la gamme la plus proche de celui figurant sur sa commande.
- 1.8. Les Produits vendus sont accompagnés des notices

d'utilisation et modes d'emploi requis conformément aux exigences légales et réglementaires. Les Produits sont conformes aux directives, normes en vigueur et spécifications du Vendeur, sous réserve d'une installation et d'une utilisation conformes à leur destination et aux normes en vigueur.

2. LIVRAISON - TRANSPORT - DOUANES

- 2.1. Le transport, en ce compris toutes opérations d'enlèvement, expédition, douane, transport, souscription d'assurances relatives aux transports (le « Transport ») vers le lieu de destination des Produits est effectué par le Vendeur.
- 2.2. La Livraison est réputée effectuée lorsque les Produits sont mis à la disposition de l'Acheteur sur le lieu de livraison indiqué sur l'accusé de réception de commande, dans le mode de transport d'arrivée (la « Livraison »). La facture est émise au moment du départ des Produits de l'usine ou, au plus tard, du départ du magasin logistique.
- 2.3. Les Produits sont emballés, chargés, transportés et mis à la disposition de l'Acheteur par le Vendeur au lieu de Livraison, prêts à être déchargés par l'Acheteur. Le transfert des risques intervient au moment de la Livraison.
- 2.4. L'Acheteur est responsable du déchargement des Produits et s'engage à disposer des moyens matériels et ressources humaines nécessaires à la manutention et au déchargement au lieu destination des Produits. Si à l'arrivée au lieu de destination, l'Acheteur ne dispose pas des moyens nécessaires à la manutention et au déchargement des Produits, le Vendeur pourra facturer à l'Acheteur les coûts supplémentaires occasionnés par cette défaillance et notamment les frais du transport retour des Produits, les frais liés à la reprogrammation d'une expédition, le temps complémentaire d'accès au chantier, la mobilisation de ressources humaines du Vendeur etc. Le transport retour, le Transport reprogrammé des Produits, et/ou tout stockage des Produits, seront en outre aux risques exclusifs de l'Acheteur.
- 2.5. Les délais de Livraison s'entendent du temps s'écoulant entre le jour de l'accusé de réception de la commande et la date de Livraison. En raison des circonstances qui peuvent influencer sur le cours de la production, les délais de Livraison mentionnés sur l'accusé de réception de commande ou sur tout autre document ne le sont qu'à titre purement indicatif. Tout dépassement des délais de Livraison par le Vendeur ne pourra en aucun cas donner à l'Acheteur le droit d'annuler en tout ou partie la commande ou de refuser les Produits qui en sont l'objet. Ils ne pourront en outre engager la responsabilité du Vendeur ni donner lieu à aucune retenue, compensation, pénalités ou dommages et intérêts d'aucune sorte.
- 2.6. Il incombe à l'Acheteur de vérifier les Produits dès la Livraison, de faire toutes les réserves nécessaires auprès du transporteur et, le cas échéant, d'exercer tous recours contre celui-ci conformément à l'article 4 des CGV ci-après.
- 2.7. Le poids de chaque Produit ne comprend pas l'emballage. Tout emballage spécifique fera l'objet d'une facturation distincte.
- 2.8. Pour les ventes à l'étranger et dans les DROM-COM, l'Acheteur s'engage à transmettre le document de transport dûment signé au Vendeur.
- 2.9. Les frais de Transport sont à la charge exclusive du Vendeur, sauf si le montant total facturé des Produits est inférieur à 3 000€ hors taxes, par expédition. Dans cette hypothèse un forfait de 90€ HT est facturé à l'Acheteur au titre du Transport.

3. PRIX - CONDITIONS DE PAIEMENT

- 3.1. Les prix des Produits sont ceux qui sont en vigueur au moment de la commande, sauf accord exprès et contraire

contenu dans l'accusé de réception de commande ou tout autre document ultérieur expressément accepté par le Vendeur.

3.2. Lorsque le Transport est effectué par le Vendeur, les prix s'entendent Franco de port (frais de Transport à la charge du Vendeur) et sont indiqués, conformément aux dispositions de l'article 10 des CGV, hors taxes, hors éco-participation et frais de gestion pour enlèvement ou expédition de nos dépôts (3 % en sus du prix HT). Par exception, si le montant total facturé des Produits est inférieur à 2 300€ hors taxes, par expédition, un forfait de 90€ HT est facturé à l'Acheteur au titre du Transport.

3.3. Sauf accord écrit différent entre les Parties, les factures sont payables dans les trente (30) jours suivants la date de la facture, par virement. Ce délai de paiement maximal s'applique à toutes factures, qu'elles soient d'acompte ou récapitulatives.

3.4. Tout retard de paiement entraînera la facturation, au profit du Vendeur, d'un intérêt de retard égal au taux de refinancement en vigueur de la Banque Centrale Européenne majoré de dix points. Ces sommes seront majorées des frais de recouvrement. Toute inexécution totale ou partielle de ses obligations de paiement par l'Acheteur entraînera la perception d'une indemnité forfaitaire de 40€ pour frais de recouvrement telle que prévue à l'article D 441-5 du Code de commerce, sauf montant plus important desdits frais, et sans préjudice de tous dommages intérêts.

3.5. Les termes de paiement ne peuvent être retardés et aucune réclamation sur la qualité d'un Produit n'est suspensive du paiement de celui-ci, sauf accord exprès et contraire du Vendeur. Une suspension de paiement n'est, en tous les cas, susceptible d'être acceptée que sur la valeur de facturation des seules pièces incriminées.

3.6. En cas de non-paiement intégral d'une facture venue à échéance, et après mise en demeure restée sans effet dans les 48 heures, le Vendeur se réserve la faculté de suspendre/annuler toute livraison d'une commande en cours et/ou à venir et d'exiger le règlement immédiat de toutes les créances exigibles.

3.7. Aucune facture ou paiement dû par l'Acheteur au Vendeur ne peut faire l'objet d'une compensation à la seule initiative de l'Acheteur avec une créance dont il serait ou s'estimerait titulaire à l'encontre du Vendeur, notamment en cas d'allégation par l'Acheteur d'un retard de livraison ou de non-conformité des Produits livrés, l'accord préalable et écrit du Vendeur étant indispensable et ce, quelles que soient les dispositions éventuellement contraires pouvant figurer dans les conditions d'achat de l'Acheteur. Toute compensation non autorisée par le Vendeur sera assimilée à un défaut de paiement, le Vendeur étant alors en droit de refuser toute nouvelle commande, voire de stopper les livraisons correspondant à des commandes en cours.

4. RÉCLAMATIONS - RETOURS

4.1. Pour être admises, les réclamations sur la composition, la quantité et le poids des Produits livrés ou la non-conformité avec le bordereau d'expédition doivent être formulées dans un délai de 8 jours à compter de la Livraison des Produits au sens de l'article 2.2, et ce, sans préjudice des dispositions propres à prendre à l'égard du transporteur dans les 72 heures conformément aux dispositions de l'article L.133-3 du Code de Commerce. Les réclamations doivent être circonstanciées et être accompagnées de photos. En l'absence de réclamation dans les formes et délais précités, aucune réclamation ne sera recevable.

4.2. Aucune réclamation de l'Acheteur ne peut entraîner de modification ou suspension du paiement dû, conformément aux dispositions de l'article 3 des CGV.

4.3. Aucun retour de Produits ne sera accepté sans l'accord préalable écrit du Vendeur sur le principe du retour, ainsi que ses modalités financières et opérationnelles.

5. RÉSERVE DE PROPRIÉTÉ

5.1. Le Vendeur conserve la propriété des Produits vendus jusqu'au paiement effectif de l'intégralité du prix en principal et accessoires. Toute clause contraire notamment contenue dans des conditions générales d'achat est réputée non écrite. Le défaut de paiement de l'une quelconque des échéances pourra entraîner, à première demande et sans mise en demeure préalable, la revendication des Produits sans préjudice de tous dommages et intérêts et/ou de la faculté de suspendre toute autre commande en cours. En cas de non-paiement et/ou de l'ouverture d'une procédure collective, l'Acheteur autorisera sans délai le Vendeur, sur simple demande de sa part, à se rendre dans les locaux ou les lieux de stockage des Produits afin d'en dresser un inventaire et, si le Vendeur le juge nécessaire, d'apposer sur les Produits une notice signalant son droit de rétention. De convention expresse, le Vendeur pourra exercer les droits qu'il détient en vertu de cette clause pour l'une quelconque de ses créances sur la totalité des Produits en possession de l'Acheteur ou en revendiquer le prix en cas de revente, ceux-ci étant conventionnellement présumés être ceux impayés. Tous les frais afférents à la reprise des Produits seront à la charge de l'Acheteur et viendront s'ajouter au montant de la créance du Vendeur. En cas de dégradation des Produits repris, le Vendeur sera en droit de demander le paiement d'une indemnité propre à couvrir les frais de réparation ou la valeur du Produit endommagé. Après restitution ou reprise desdits Produits, le Vendeur pourra les revendre. La recette de cette cession sera imputée sur les sommes restant dues par l'Acheteur, en ce compris au titre des frais liés à la reprise des marchandises ou à leur réparation. De convention expresse, la valeur du bien repris au sens de l'article 2371 du Code civil sera ainsi déterminée par référence au prix de revente hors taxe du Produit, tel qu'obtenu par le Vendeur. Si ce prix excède le montant des sommes restant dues par l'Acheteur, le Vendeur lui restituera une somme égale à la différence.

5.2. Sans préjudice de ce qui précède, l'Acheteur assume les risques de pertes ou de détérioration des Produits ainsi que les responsabilités des dommages qu'ils pourraient occasionner, à compter de la date de Livraison aux sens prévus à l'article 2.2.

6. GARANTIE

6.1. La garantie est strictement limitée, à la discrétion du Vendeur, au remplacement gratuit ou à la réparation en usine de la pièce ou des pièces reconnue(s) défectueuse(s) du Produit. La garantie exclut tout frais de main d'œuvre et de déplacement (tels que notamment ceux liés à la récupération, le démontage et remontage du Produit ou de la pièce défectueuse chez le client), tout frais de transport / expédition des Produits ou de la/des pièce(s) défectueuses, ainsi que toute indemnité à titre de dommages et intérêts.

6.2. Tout retour de pièces est subordonné à l'accord préalable écrit du Vendeur, après diagnostic de l'Acheteur. Dès que l'accord est donné par le Vendeur pour le retour de la/des pièce(s) défectueuse(s), celles-ci doi(ven)t être expédiée(s) franco de port et d'emballage par l'Acheteur, avec la fiche réclamation client dûment complétée par l'Acheteur, aux fins d'être réceptionnée(s) dans les usines du Vendeur dans les quinze (15) jours suivant l'accord donné par le Vendeur. Au-delà de ce délai, l'Acheteur perd le bénéfice de la garantie pour la/les pièce(s) concernée(s). Les pièces retournées voyagent aux risques de l'Acheteur.

- 6.3. Sont entendues comme défectueuses, les pièces présentant un défaut de fabrication. La garantie ne peut être actionnée que pour les Produits qui ont fait l'objet d'un usage normal dans les conditions d'emploi pour lesquelles ils sont prévus, et conformément aux prescriptions des notices d'utilisation et modes d'emploi accompagnant les Produits. La garantie ne s'applique pas en cas de cas fortuits ou de force majeure ainsi que pour les remplacements ou réparations qui résulteraient de l'usure normale des Produits, de détériorations ou d'accidents provenant de la négligence ou de la faute de l'Acheteur ou de tout tiers, de transformation sur les Produits, du défaut d'installation, d'un dimensionnement inadapté, de surveillance, d'entretien ou de stockage et d'utilisation anormale ou non conforme aux prescriptions du Vendeur.
- 6.4. Les Produits sont garantis pour la durée indiquée dans le tarif des Produits en vigueur à la date de la commande, courant à compter de l'émission de la facture de l'Acheteur à son client. A défaut de pouvoir établir une date certaine, garantie commencera à courir au plus tard six (6) mois après la date de fabrication du Produit (telle qu'indiquée sur l'étiquette signalétique figurant sur le Produit).
- 6.5. La réparation et les remplacements effectués dans le cadre de la garantie ne font pas courir une nouvelle durée de garantie et ne prolongent pas la garantie initiale.
- 6.6. Les pièces détachées indispensables à l'utilisation du Produit, ou des pièces équivalentes assurant la même fonction, seront disponibles pendant dix (10) ans à compter de la fabrication du Produit, sous réserve d'une durée plus longue prévue aux termes de la Charte SAV.
- 6.7. Dans l'hypothèse où l'Acheteur souhaite, dans le cadre de la revente des Produits à ses clients, étendre la durée ou le champ d'application des garanties, par rapport à la garantie consentie par le Vendeur aux termes des CGV ou que cette extension de garantie à l'égard de ses clients résulte de dispositions légales applicables dans ses rapports avec ses clients, il le fait sous son entière responsabilité. Dans ce cas, l'Acheteur s'engage (i) à ne pas réclamer de garantie au Vendeur au-delà de ce qui est prévu dans les CGV, (ii) à indemniser le Vendeur et le relever indemne de toutes les indemnités (en ce compris les honoraires d'avocats et frais de justice) auxquelles il pourrait être condamné et de tous les dommages qu'il pourrait subir à raison de l'extension de garantie consentie par l'Acheteur à ses clients.
- 6.8. La garantie prévue aux termes des CGV et celles prévues de manière impérative par la loi sont les seules garanties offertes par le Vendeur à l'Acheteur.
- 6.9. Le service après-vente est assuré par le Vendeur, conformément aux termes de la Charte SAV.

7. RESPONSABILITÉ

- 7.1. La responsabilité du Vendeur est strictement limitée aux obligations stipulées dans les CGV. Le Vendeur n'est tenu de réparer que les dommages matériels directs qui résulteraient de fautes qui lui sont imputables. De ce fait le Vendeur n'est pas tenu de réparer les conséquences dommageables ou dommages subis par l'Acheteur ou tout tiers qui résulteraient d'un manquement de l'Acheteur ou d'un tiers ou du non-respect d'obligations contractuelles ou légales tenant notamment à un manque de soin, d'entretien de conservation ou stockage, de maintenance des Produits ou à une mauvaise installation / utilisation des Produits ou des installations dans lesquelles ces Produits sont montés ou résultant d'actes de dégradation volontaire ou de vandalisme. En tout état de cause, la responsabilité du Vendeur ne saurait excéder le montant de la commande de l'Acheteur à l'origine du fait générateur.

- 7.2. La responsabilité du Vendeur est également exclue pour les dommages causés aux biens meubles ou immeubles que l'Acheteur n'utilise pas principalement pour son usage personnel ou sa consommation privée, conformément à l'article 1245-14 du Code civil.
- 7.3. Toute action contre le Vendeur est prescrite à l'expiration d'un délai d'un an à compter du fait générateur de l'action en responsabilité.
- 7.4. En aucune circonstance, le Vendeur ne sera tenu responsable envers l'Acheteur ou un tiers des dommages immatériels ou indirects tels que, notamment, le manque à gagner, les pertes d'exploitation, de profit ou d'opportunité commerciale, l'augmentation des frais généraux ou la baisse des économies prévues même si ceux-ci étaient prévisibles.
- 7.5. Le Vendeur décline toute autre responsabilité expresse ou implicite, notamment sans que cette liste soit exhaustive, concernant la commercialisation, l'adaptation à un usage particulier, ou les résultats tirés de l'utilisation des Produits.

8. RESPONSABILITÉ ÉLARGIE DES PRODUCTEURS

- 8.1. Conformément à l'article R. 541-173 du Code de l'Environnement, le Vendeur informe l'Acheteur que l'identifiant unique qui lui a été attribué est le « FR007574_05FGXU ».

9. FORCE MAJEURE - IMPREVISION

- 9.1. Aucune partie ne pourra encourir la moindre responsabilité si elle est empêchée ou retardée dans l'exécution de ses obligations en raison d'un cas de force majeure, dans les conditions prévues au présent article.
- 9.2. Est considéré comme un cas de force majeure tout événement échappant au contrôle du débiteur de l'obligation inexécutée, qui ne pouvait être raisonnablement prévu lors de la confirmation de commande dont les effets ne peuvent être évités par les mesures appropriées, et qui empêche l'exécution de son obligation par la partie qui en est affectée.
- 9.3. De convention expresse, il est convenu que constituent notamment un cas de force majeure au sens du présent article, sans qu'il soit nécessaire de démontrer leur imprévisibilité, les cas suivants : conflits sociaux, intervention des autorités civiles ou militaires, évolutions législatives et réglementaires, catastrophes naturelles, incendies, dégâts des eaux, mauvais fonctionnement ou interruption du réseau de télécommunications ou du réseau électrique, accidents d'outillage, rebut de pièces importantes en cours de fabrication, défaillance ou carence d'un fournisseur ou sous-traitant, indisponibilité de matière première ou d'énergie, interruption ou retard dans les transports ou toute autre cause amenant un chômage total ou partiel pour le Vendeur ou ses fournisseurs, pandémie ou épidémie, le confinement des populations, le fait du prince, les actes de terrorismes ou émeutes, l'introduction de règles législatives ou administratives interdisant la fabrication et/ou la commercialisation des Produits.
- 9.4. L'inexécution d'une obligation de payer une somme d'argent ne peut être excusée par un cas de force majeure.
- 9.5. Le fait qu'une Partie soit affectée par un cas de force majeure ne libère par l'autre Partie de l'exécution de ses propres obligations.
- 9.6. Si un changement de circonstances imprévisible lors de la commande rend l'exécution de cette commande excessivement onéreuse pour le Vendeur, notamment en cas d'allongement des délais d'approvisionnement ou d'augmentation du prix de toute matière première ou composante nécessaire à l'exécution de la commande, le Vendeur peut demander la renégociation des conditions de la commande, notamment du prix. Les Parties sont tenues de renégocier de bonne foi les conditions de la commande dans

l'objectif de restaurer l'équilibre économique qui préexistait au moment de la commande. En cas de refus ou d'échec de la renégociation dans le délai de vingt-et-un (21) jours à compter de la notification du Vendeur sollicitant la renégociation des conditions de la commande, le Vendeur pourra désigner un expert indépendant inscrit sur la liste établie par la Cour d'appel de Paris pour déterminer les adaptations nécessaires restaurer l'équilibre économique de la commande. Les conditions définies par l'expert s'imposent aux Parties. Les frais et honoraires de l'expert sont supportés à parts égales entre les Parties. Le Vendeur peut suspendre l'exécution de la commande pendant la durée de la renégociation.

10. TAXES ET AUTRES CONTRIBUTIONS

- 10.1. Les prix sont indiqués hors TVA, frais de Transport, éco-participation et autres taxes applicables. Toute commande fera l'objet d'une facturation intégrant la T.V.A., l'éco-participation et les taxes en vigueur le jour de la Livraison.
- 10.2. Conformément aux articles L 541-2 et L.541-10 du Code de l'Environnement, en tant que fabricant d'appareils électriques et électroniques, le Vendeur a adhéré à l'organisme ECO-SYSTEMES pour faire face à ses obligations concernant la collecte, l'élimination et le traitement des appareils électriques considérés comme des déchets ménagers. Une éco-participation figure à ce titre sur les factures. Cette éco-participation doit être répercutée à l'identique par tout Acheteur à ses propres clients. Elle ne peut subir aucune remise, ni réfaction.
- 10.3. En ce qui concerne les déchets électriques considérés comme professionnels, sauf s'il en était convenu autrement entre les parties, la collecte, l'élimination et le traitement de ces déchets sont à la charge de l'Acheteur. Sous peine de sanctions pénales, les obligations susvisées doivent être transmises par les acheteurs professionnels successifs jusqu'à l'utilisateur final du Produit.

11. DIVISIBILITÉ, RENONCIATION, CESSIION ET CHANGEMENT DE CONTRÔLE

- 11.1. La nullité, l'inopposabilité ou, plus généralement, l'absence d'effet de l'une quelconque des stipulations des CGV, n'affectera pas les autres stipulations qui demeureront parfaitement valables et contraignantes.
- 11.2. Dans la mesure du possible, les parties conviennent de remplacer toute stipulation privée d'effet par une stipulation valide ayant le même effet et reflétant leur volonté initiale. Faute d'y parvenir, la stipulation privée d'effet sera considérée comme n'ayant jamais existé.
- 11.3. La renonciation par l'une ou l'autre des parties à se prévaloir ponctuellement de l'une ou l'autre des présentes stipulations ne saurait être interprétée comme valant renonciation définitive de cette partie à s'en prévaloir.
- 11.4. Le Vendeur peut librement céder tout ou partie de la/des commande(s) conclue(s) avec l'Acheteur. Lorsque la cession est réalisée au profit d'une société tierce au groupe intuis, le Vendeur en informe l'Acheteur dans un délai raisonnable. La cession de la/des commande(s) libère le Vendeur.
- 11.5. En cas de changement de contrôle de l'Acheteur, au sens des dispositions de l'article L. 233-3 du Code de commerce, l'Acheteur en informe le Vendeur par écrit, sans délai. Lorsque le changement de contrôle s'opère au profit d'une société exerçant une activité concurrente des activités du groupe intuis, le traitement des commandes en cours est conditionné par l'accord écrit préalable du Vendeur.

12. DROIT DE PROPRIÉTÉ INTELLECTUELLE

- 12.1. L'Acheteur s'interdit de procéder à toute transformation

des Produits.

- 12.2. L'Acheteur reconnaît expressément que les droits de propriété intellectuelle dont le Vendeur est titulaire sur les Produits et sur les logiciels qu'il utilise, tels que de manière non exhaustive, les marques, le nom commercial, les dénominations Produits, les logos ou tout autre signe distinctif, les brevets, le savoir-faire ou secret de fabrication sont et restent la propriété exclusive du Vendeur. Sauf stipulation expresse contraire du présent article, l'Acheteur ne détient aucun droit de propriété intellectuelle relatif aux Produits et aux logiciels. L'Acheteur s'interdit donc de (i) contester directement ou indirectement la validité ou la propriété de ces droits de propriété Intellectuelle, (ii) fabriquer ou faire fabriquer les Produits.
- 12.3. Le Vendeur accorde à l'Acheteur le droit d'utiliser les marques, le nom commercial et logos, propriété du Vendeur nécessaires à la revente des Produits, dans les conditions consenties par le Vendeur. L'utilisation ainsi prévue ne peut en aucun cas être considérée comme une concession de licence de marque à une autre fin.
- 12.4. Le Vendeur ne fait aucune déclaration et ne donne aucune garantie à l'Acheteur sur la validité des marques et logos concédés ou sur le fait qu'ils ne portent pas atteinte (ou ne sont pas susceptibles de porter atteinte) aux droits intellectuels de tiers. Il s'engage toutefois à fournir ses meilleurs efforts, dans la mesure de ce qui est juridiquement possible, afin de tenter d'assurer une certaine protection des droits intellectuels concédés.
- 12.5. L'Acheteur n'altérera d'aucune manière les références écrites et visuelles aux marques et logos du Vendeur reprises sur les Produits et accessoires et/ou sur tout support promotionnel.
- 12.6. L'Acheteur n'est pas autorisé à utiliser les marques / logos / nom commercial du Vendeur à titre de dénomination sociale ou de composante d'une dénomination sociale, ni à effectuer à son nom, ou au nom de qui que ce soit, de dépôt ou d'enregistrement quelconque incluant la marque ou s'y rapportant, y compris tout dépôt de marque ou tout enregistrement de nom de domaine. L'Acheteur s'engage à ce qu'aucune confusion ne puisse se créer, dans l'esprit de quiconque, et notamment de la clientèle, quant à sa qualité de commerçant indépendant du Vendeur, assumant les risques de sa propre exploitation et quant au fait que les marques / nom commercial / logos sont la propriété exclusive du Vendeur.

13. CONFIDENTIALITÉ

- 13.1. Les informations de toute nature, notamment techniques, commerciales et financières, portées à la connaissance d'une Partie par l'autre Partie, quel que soit le support, seront soumises à la plus stricte confidentialité. Chaque Partie s'engage à faire respecter cette obligation de confidentialité par toute personne, y compris son personnel, ses conseils, ses sous-traitants potentiels et ses fournisseurs, auxquelles les informations confidentielles ne peuvent être divulguées que pour permettre la bonne exécution de la Vente.
- 13.2. L'obligation de confidentialité restera en vigueur pendant 10 ans à compter de la Livraison du Produit objet de la vente.

14. DONNÉES PERSONNELLES

- 14.1. Les Parties s'engagent à respecter la réglementation relative à la protection des données personnelles conformément aux dispositions du Règlement (UE) 2016/679 du 27 avril 2016 relatif à la protection des personnes physiques à l'égard du traitement des données à caractère personnel et à la libre circulation de ces données («RGPD») et aux dispositions législatives applicables en France, notamment

la loi «Informatique et Libertés» du 6 janvier 1978, telle que modifiée.

14.2. Dans le cadre de l'exécution des présentes conditions de vente, les Parties sont responsables de traitements indépendants et traitent des données personnelles de leur contact respectif (telles que nom, prénom, adresse email et numéro de téléphone) pour assurer la bonne exécution du contrat.

14.3. L'Acheteur est invité à consulter la Politique de protection des données personnelles du Vendeur en cliquant sur le lien suivant : <https://groupe.intuis.fr/politique-de-protection-des-donnees-personnelles/> précisant notamment les droits des personnes concernées et la manière de les exercer.

15. LOI APPLICABLE - JURIDICTION - CONTESTATIONS

15.1. Les CGV et plus généralement la vente des Produits sont soumises à la loi française.

15.2. Toute contestation, litige ou différend de quelque nature qu'il soit survenant entre les Parties, et se rapportant notamment, sans que cette liste ne soit exhaustive, à la validité, l'interprétation, l'exécution ou l'inexécution des CGV et aux ventes de Produits qu'elles régissent ainsi qu'aux rapports entre l'Acheteur et le Vendeur au titre des CGV seront soumis à la médiation comme mode de règlement amiable préalable à la saisine des Tribunaux compétents de Nanterre. Cette médiation sera régie par le règlement de médiation du CMAP auquel les Parties déclarent adhérer (CMAP -<http://www.mediationetarbitrage.com>).

15.3. À défaut d'accord amiable entre les parties en application de la procédure de médiation, pour tout différend ou litige, il est fait attribution de compétence exclusive aux tribunaux compétents de Nanterre, nonobstant pluralité de défendeurs ou appel en garantie, même pour les procédures conservatoires, en référé ou par requête.

Les présentes conditions générales de vente (ci-après les "Conditions Générales de Vente" ou "CGV") régissent les relations contractuelles entre intuis-Thermo, au capital social de 15 510 000,00 euros, ayant son siège social au 28, rue de Verdun, 92150 Suresnes, enregistrée au Registre du Commerce et des Sociétés de Nanterre, sous le numéro 722 041 845 (ci-après le "Vendeur") et ses clients (ci-après "l'Acheteur") pour la vente des produits et matériels de chauffage, ventilation et eau chaude sanitaire à destination d'applications résidentielles ou tertiaires (ci-après les "Produits")

1. GÉNÉRALITÉS – CATALOGUE - OFFRES – COMMANDE - PRODUITS

- 1.1. Les informations écrites ou sous forme d'illustrations, de schémas ou de photos, tenant notamment à la disposition, forme, dimension, matière des Produits, et les tarifs, figurant sur le catalogue ou tout autre support de communication du Vendeur, sont fournis à titre indicatif et n'engagent pas le Vendeur.
- 1.2. Les offres formulées par le Vendeur sont valables pendant une durée d'un (1) mois, au terme de laquelle l'Acheteur ne peut plus passer commande aux conditions de prix offertes par le Vendeur.
- 1.3. Toute commande passée ou adressée au Vendeur implique nécessairement, à titre de condition essentielle et déterminante, l'acceptation sans réserve par l'Acheteur des CGV et renonciation de sa part à ses propres conditions générales d'achat. Les CGV prévalent sur toutes conditions d'achat générales ou particulières de l'Acheteur et/ou sur toute disposition imprimée ou manuscrite incluse dans les différents documents commerciaux de l'Acheteur, que ces documents et/ou conditions aient été adressés au Vendeur antérieurement ou postérieurement à la réception des CGV par l'Acheteur. Seules peuvent y déroger les clauses particulières dûment approuvées par écrit par le Vendeur.
- 1.4. Le Vendeur n'est lié par les engagements qui pourraient être pris par ses représentants ou employés, que sous réserve de confirmation écrite.
- 1.5. Toute commande doit être passée par l'Acheteur par écrit, y compris par email ou échange de données informatisées (ci-après, « EDI »), et comporter la désignation et référence exacte du Produit, la quantité, et le cas échéant, s'il souhaite que le Transport soit effectué par le Vendeur, le Lieu de Livraison des Produits au sens de l'article 2.2., le prix de base selon le tarif et le prix d'achat éventuellement négocié avec le Vendeur. Lorsqu'une commande est effectuée sur la base d'un devis ou d'une offre de vente du Vendeur, la référence de ce devis ou de cette offre doit être indiquée dans la commande. A réception d'une commande, le Vendeur, s'il l'accepte, confirme la commande par écrit, y compris par email ou EDI, par un accusé de réception de commande lequel inclut la référence, la désignation, la quantité, l'un des lieux de Livraison au sens d'article 2.2. selon que le Transport est ou non effectué par le Vendeur, le délai indicatif de Livraison, et le prix des Produits, ce qui entraîne la formation du contrat entre les parties.
- 1.6. La première commande passée par un Acheteur donne lieu à la création par le Vendeur d'un compte client. A cette occasion, le Vendeur procède à un examen de la solvabilité de l'Acheteur, notamment auprès de son assureur crédit. L'Acheteur est alors informé de son niveau d'encours garanti au Vendeur au regard de sa solvabilité.
- 1.7. Le Vendeur se réserve la faculté de refuser une commande notamment si une ou plusieurs commandes précédentes n'ont pas été réglées à échéance, si le montant de la commande excède l'encours garanti de l'Acheteur, ou s'il a des raisons de craindre des difficultés de paiement de la part de l'Acheteur, et de subordonner la confirmation de la commande à l'obtention, auprès de l'Acheteur, de documents comptables, financiers et juridiques et, le cas échéant, de garanties. Dans les hypothèses précitées, le Vendeur se réserve également le droit d'exiger le paiement total ou partiel du prix des Produits au moment de la confirmation de commande. Enfin, dans l'hypothèse où postérieurement à la confirmation de la commande par le Vendeur, celui-ci est informé par son assureur crédit d'une dégradation de la solvabilité de l'Acheteur entraînant une réduction du montant de l'encours garanti en deçà du montant de la commande, le Vendeur se

réserve alors le droit de modifier les conditions de règlement initialement convenues et de demander à l'Acheteur soit un paiement d'avance soit la constitution d'une garantie, ce que l'Acheteur accepte.

- 1.8. Toute commande confirmée par le Vendeur est ferme et définitive.
- 1.9. Le Vendeur se réserve la possibilité de modifier certains Produits ou d'en arrêter la fabrication sans préavis préalable et à tout moment.
- 1.10. Les Produits vendus sont accompagnés des notices d'utilisations et modes d'emploi requis conformément aux exigences légales et réglementaires. Ils sont destinés à être installés dans des locaux à usage privé et résidentiels. Les Produits sont conformes aux directives, normes en vigueur et spécifications du Vendeur, sous réserve d'une installation et d'une utilisation conformes à leur destination et aux normes en vigueur.
- 1.11. Une fois les Produits installés, et sous réserve que ceux-ci aient été installés sur le territoire de la France métropolitaine, le Vendeur pourra procéder par l'intervention d'une station technique agréée, à la mise en service des Produits, sur accord express de la part du Vendeur. La mise en service n'est pas incluse dans le prix des Produits et est facturée séparément.

2. TRANSPORT – LIVRAISON – DOUANES

- 2.1. Le transport, en ce compris toutes opérations d'enlèvement, expédition, douane, transport, souscription d'assurances relatives aux transports (le « Transport ») vers le lieu de destination des Produits est effectué soit par l'Acheteur, soit, à la demande de l'Acheteur au moment de la commande, par le Vendeur.
- 2.2. La Livraison est réputée effectuée aux dates suivantes (la « Livraison ») : si le Transport est effectué par l'Acheteur, la Livraison est réputée effectuée dès que les Produits sont mis à la disposition de l'Acheteur à l'usine ou au dépôt du Vendeur ; si le Transport est effectué par le Vendeur, la Livraison est réputée effectuée lorsque les Produits arrivent au lieu de destination indiqué par l'Acheteur dans sa commande, prêts à être déchargés par l'Acheteur.
- 2.3. Lorsque le Transport est effectué par l'Acheteur, le transfert de risque a lieu à la date de Livraison des Produits sur le lieu de l'usine ou du dépôt du Vendeur. Le Transport est alors effectué aux risques et périls de l'Acheteur et à ses frais. Des frais complémentaires pourront être facturés à l'Acheteur en cas de retard dans le retrait des Produits sur le lieu de Livraison.
- 2.4. Lorsqu'à la demande de l'Acheteur, le Transport est effectué par le Vendeur, le transfert des risques a lieu à la date de Livraison des Produits au lieu de destination indiqué par l'Acheteur dans sa commande, prêts à être déchargés par l'Acheteur. L'Acheteur est responsable du déchargement des Produits et s'engage à disposer des moyens matériels et ressources humaines nécessaires à la manutention et au déchargement au lieu destination des Produits. Si à l'arrivée au lieu de destination, l'Acheteur ne dispose pas des moyens nécessaires à la manutention et au déchargement des Produits, le Vendeur pourra facturer à l'Acheteur les coûts supplémentaires occasionnés par cette défaillance et notamment les frais du transport retour des Produits, les frais liés à la reprogrammation d'une expédition, le temps complémentaire d'accès au chantier, la mobilisation de ressources humaines du Vendeur etc. Le transport retour, le Transport reprogrammé des Produits, et/ou tout stockage des Produits, seront en outre aux risques exclusifs de l'Acheteur.
- 2.5. Les frais de Transport sont à la charge exclusive du Vendeur, sauf si le montant total facturé des Produits est

inférieur à 3 000€ hors taxes, par expédition. Dans cette hypothèse un forfait de 90€ HT est facturé à l'Acheteur au titre du Transport.

- 2.6. Les délais de livraison s'entendent du temps s'écoulant entre le jour de l'accusé de réception de la commande et la date de Livraison telles que définies à l'article 2.2 ci-dessus, selon les cas. En raison des circonstances qui peuvent influencer sur le cours de la production, les délais de Livraison figurant sur l'offre sont indicatifs. Ils sont actualisés au moment de la commande et mentionnés sur l'accusé de réception de commande ou sur tout autre document à titre purement indicatif. Tout dépassement des délais de Livraison par le Vendeur ne pourra en aucun cas donner à l'Acheteur le droit d'annuler en tout ou partie la commande ou de refuser les Produits qui en sont l'objet. Ils ne pourront en outre engager la responsabilité du Vendeur ni donner lieu à aucune retenue, compensation, pénalités ou dommages et intérêts d'aucune sorte.
- 2.7. Les Produits sont vendus emballés prêts à être retirés chargés et transportés.
- 2.8. Il incombe à l'Acheteur de vérifier les Produits dès la Livraison au sens donné à l'article 2.2 des CGV, de faire toutes les réserves nécessaires auprès du transporteur et, le cas échéant, d'exercer tous recours contre celui-ci conformément à l'article 4 des CGV ci-après.
- 2.9. Le poids de chaque Produit ne comprend pas l'emballage. Tout emballage spécifique fera l'objet d'une facturation distincte.
- 2.10. Pour les ventes à l'étranger et dans les DROM-COM, l'Acheteur s'engage à transmettre le document de transport dûment signé au Vendeur.

3. PRIX - CONDITIONS DE PAIEMENT

- 3.1. Les prix des Produits sont ceux qui sont en vigueur au moment de la commande, sauf accord exprès et contraire contenu dans l'accusé de réception de commande ou tout autre document ultérieur expressément accepté par le Vendeur.
- 3.2. Lorsque le Transport est effectué par le Vendeur, les prix s'entendent Franco de port (frais de Transport à la charge du Vendeur) et sont indiqués, conformément aux dispositions de l'article 10 des CGV, hors taxes, hors éco-participation et frais de gestion pour enlèvement ou expédition de nos dépôts (3 % en sus du prix HT). Par exception, si le montant total facturé des Produits est inférieur à 3 000€ hors taxes, par expédition, un forfait de 90€ HT est facturé à l'Acheteur au titre du Transport.
- 3.3. Lorsque le Transport est effectué par l'Acheteur, les prix s'entendent départ usine (frais de Transport à la charge de l'Acheteur) et sont indiqués, conformément aux dispositions de l'article 10 des CGV, hors taxes, hors éco-participation et de gestion pour enlèvement ou expédition de nos dépôts (3 % en sus du prix HT).
- 3.4. Les Produits vendus sont facturés à la date du départ usine ou du dépôt du Vendeur.
- 3.5. L'escompte n'est pas applicable en cas de règlement anticipé.
- 3.6. Sauf accord écrit différent entre les Parties et sans préjudice des dispositions prévues au présent article, les factures sont payables dans les trente (30) jours suivants la date de la facture, par virement. Par exception, dans la situation visée à l'article 1.7 des CGV, le Vendeur se réserve le droit de modifier les conditions de règlement initialement convenues et d'exiger de l'Acheteur soit un paiement d'avance de la commande, soit la constitution d'une garantie, ce que l'Acheteur accepte.
- 3.7. Tout retard de paiement entraînera la facturation,

au profit du Vendeur, d'un intérêt de retard égal au taux de refinancement en vigueur de la Banque Centrale Européenne majoré de dix points. Ces sommes seront majorées des frais de recouvrement. Toute inexécution totale ou partielle de ses obligations de paiement par l'Acheteur entraînera la perception d'une indemnité forfaitaire de 40€ pour frais de recouvrement telle que prévue à l'article D 441-5 du Code de commerce, sauf montant plus important desdits frais, et sans préjudice de tous dommages intérêts.

- 3.8. Les termes de paiement ne peuvent être retardés et aucune réclamation sur la qualité d'un Produit n'est suspensive du paiement de celui-ci, sauf accord exprès et contraire du Vendeur. Une suspension de paiement n'est, en tous les cas, susceptible d'être acceptée que sur la valeur de facturation des seules pièces incriminées.
- 3.9. En cas de non-paiement intégral d'une facture venue à échéance, et après mise en demeure restée sans effet dans les 48 heures, le Vendeur se réserve la faculté de suspendre/annuler toute Livraison et/ou Transport d'une commande en cours et/ou à venir et d'exiger le règlement immédiat de toutes les créances exigibles.
- 3.10. Aucune facture ou paiement dû par l'Acheteur au Vendeur ne peut faire l'objet d'une compensation à la seule initiative de l'Acheteur avec une créance dont il serait ou s'estimerait titulaire à l'encontre du Vendeur, notamment en cas d'allégation par l'Acheteur d'un retard de livraison ou de non-conformité des Produits livrés, l'accord préalable et écrit du Vendeur étant indispensable et ce, quelles que soient les dispositions éventuellement contraires pouvant figurer dans les conditions d'achat de l'Acheteur. Toute compensation non autorisée par le Vendeur sera assimilée à un défaut de paiement, le Vendeur étant alors en droit de refuser toute nouvelle commande, voire de stopper les Livraisons correspondant à des commandes en cours.

4. RÉCLAMATIONS

- 4.1. Pour être admises, les réclamations sur la composition, la quantité et le poids des Produits livrés ou la non-conformité avec le bordereau d'expédition doivent être formulées dans les formes et délais suivants. Si la Livraison s'effectue au lieu de destination indiqué par l'Acheteur dans sa commande, l'Acheteur doit formuler sa réclamation sur la lettre de voiture du transporteur au moment de l'arrivée à destination des Produits et confirmer sa réclamation par lettre recommandée avec accusé de réception adressée au Vendeur dans un délai de 72 heures suivant la Livraison, sans préjudice des dispositions propres à prendre à l'égard du transporteur dans les 72 heures conformément aux dispositions de l'article L. 133-3 du Code de Commerce. Les réclamations doivent être circonstanciées et être accompagnées de photos. En l'absence de réclamation dans les formes et délais précités, aucune réclamation ne sera recevable. Si la Livraison s'effectue par la mise à disposition des Produits à l'usine ou au dépôt du Vendeur, aucune réclamation ne sera recevable.
- 4.2. Aucun retour de Produits ne sera accepté sans l'accord préalable écrit du Vendeur sur le principe du retour, ainsi que sur ses modalités financières et opérationnelles.
- 4.3. Aucune réclamation de l'Acheteur ne peut entraîner la modification ou suspension du paiement dû, conformément aux dispositions de l'article 3 des CGV.

5. RÉSERVE DE PROPRIÉTÉ

- 5.1. Le Vendeur conserve la propriété des Produits vendus jusqu'au paiement effectif de l'intégralité du prix en principal et accessoires. Toute clause contraire notamment contenue dans des conditions générales d'achat est réputée non écrite.

Le défaut de paiement de l'une quelconque des échéances pourra entraîner, à première demande et sans mise en demeure préalable, la revendication des Produits sans préjudice de tous dommages et intérêts et/ou de la faculté de suspendre toute autre commande en cours. En cas de non-paiement et/ou de l'ouverture d'une procédure collective, l'Acheteur autorisera sans délai le Vendeur, sur simple demande de sa part, à se rendre dans les locaux ou les lieux de stockage des Produits afin d'en dresser un inventaire et, si le Vendeur le juge nécessaire, d'apposer sur les Produits une notice signalant son droit de rétention. De convention expresse, le Vendeur pourra exercer les droits qu'il détient en vertu de cette clause pour l'une quelconque de ses créances sur la totalité des Produits en possession de l'Acheteur ou en revendiquer le prix en cas de revente, ceux-ci étant conventionnellement présumés être ceux impayés. Tous les frais afférents à la reprise des Produits seront à la charge de l'Acheteur et viendront s'ajouter au montant de la créance du Vendeur. En cas de dégradation des Produits repris, le Vendeur sera en droit de demander le paiement d'une indemnité propre à couvrir les frais de réparation ou la valeur du Produit endommagé. Après restitution ou reprise des Produits, le Vendeur pourra les revendre. La recette de cette cession sera imputée sur les sommes restant dues par l'Acheteur, en ce compris au titre des frais liés à la reprise des marchandises ou à leur réparation. De convention expresse, la valeur du bien repris au sens de l'article 2371 du Code civil sera ainsi déterminée par référence au prix de revente hors taxe du Produit, tel qu'obtenu par le Vendeur. Si ce prix excède le montant des sommes restant dues par l'Acheteur, le Vendeur lui restituera une somme égale à la différence.

5.2. Sans préjudice de ce qui précède, l'Acheteur assume les risques de pertes ou de détérioration des Produits ainsi que les responsabilités des dommages qu'ils pourraient occasionner, à compter de la date de Livraison au sens prévus à l'article 2.2.

6. GARANTIE

6.1. La garantie est strictement limitée, à la discrétion du Vendeur, au remplacement gratuit de la/des pièce(s) reconnue(s) défectueuse(s) du Produit ou à la réparation en usine de celles-ci. Elle inclut également le transport retour des Produits chez le Vendeur. La garantie exclut tous frais de main d'œuvre (tels que notamment ceux liés à la récupération, au démontage et remontage du Produit ou de la/des pièce(s) défectueuse(s)), ainsi que toute indemnité à titre de dommages et intérêts.

6.2. Tout retour de pièces est subordonné à l'accord préalable écrit du Vendeur, après diagnostic de l'Acheteur. Dès que l'accord est donné par le Vendeur pour le retour de la/des pièce(s) défectueuse(s), celle(s)-ci doit(vent) être expédiée(s) par l'Acheteur, avec la fiche réclamation client dûment complétée par l'Acheteur, aux fins d'être réceptionnée(s) dans les usines du Vendeur dans les quinze (15) jours suivant l'accord donné par le Vendeur. Au-delà de ce délai, l'Acheteur perd le bénéfice de la garantie pour la/les pièce(s) concernée(s). Les pièces retournées voyagent aux risques de l'Acheteur.

6.3. Sont entendues comme défectueuses, les pièces présentant un défaut de fabrication. La garantie ne peut être actionnée que pour les Produits qui ont fait l'objet d'un usage normal dans les conditions d'emploi pour lesquelles ils sont prévus, et conformément aux prescriptions des notices d'utilisation et modes d'emploi accompagnant les Produits. La garantie ne s'applique pas en cas de cas fortuits ou de force majeure ainsi que pour les remplacements ou réparations qui résulteraient de l'usure normale des Produits, de détériorations ou d'accidents provenant de la négligence ou de la faute de

l'Acheteur ou de tout tiers, de transformation sur les Produits, du défaut d'installation, de dimensionnement inadapté, de surveillance, d'entretien ou de stockage et d'utilisation anormale ou non conforme aux prescriptions du Vendeur.

6.4. Les Produits sont garantis pour la durée indiquée dans le tarif des Produits en vigueur à la date de la commande, courant à compter de la date de mise en service du Produit, inscrite sur le certificat de garantie que l'Acheteur est tenu de retourner au Vendeur dans le délai de deux (2) semaines suivant la mise en service. En cas d'impossibilité d'établir la date de mise en service du Produit, la durée de garantie commencera à courir au plus tard six (6) mois après la date de fabrication du Produit (telle qu'indiquée sur l'étiquette signalétique figurant sur le Produit).

6.5. La réparation et les remplacements effectués dans le cadre de la garantie ne font pas courir une nouvelle durée de garantie et ne prolongent pas la garantie initiale.

6.6. Les pièces détachées indispensables à l'utilisation du Produit, ou des pièces équivalentes assurant la même fonction, seront disponibles pendant dix (10) ans à compter de la fabrication du Produit.

6.7. Dans l'hypothèse où l'Acheteur souhaite, dans le cadre de la revente des Produits à ses clients, étendre la durée ou le champ d'application des garanties, par rapport à la garantie consentie par le Vendeur aux termes des CGV ou que cette extension de garantie à l'égard de ses clients résulte de dispositions légales applicables dans ses rapports avec ses clients, il le fait sous son entière responsabilité. Dans ce cas, l'Acheteur s'engage (i) à ne pas réclamer de garantie au Vendeur au-delà de ce qui est prévu dans les CGV, (ii) à indemniser le Vendeur et le relever indemne de toutes les indemnités (en ce compris les honoraires d'avocats et frais de justice) auxquelles il pourrait être condamné et de tous les dommages qu'il pourrait subir à raison de l'extension de garantie consentie par l'Acheteur à ses clients.

6.8. La garantie prévue aux termes des CGV et celles prévues de manière impérative par la loi sont les seules garanties offertes par le Vendeur à l'Acheteur.

7. RESPONSABILITÉ

7.1. La responsabilité du Vendeur est strictement limitée aux obligations stipulées dans les CGV. Le Vendeur n'est tenu de réparer que les dommages matériels directs qui résulteraient de fautes qui lui sont imputables. De ce fait le Vendeur n'est pas tenu de réparer les conséquences dommageables, ou dommages subis par l'Acheteur ou tout tiers, qui résulteraient d'un manquement de l'Acheteur ou d'un tiers ou du non-respect d'obligations contractuelles ou légales tenant notamment à un manque de soin, d'entretien de conservation ou stockage, de maintenance des Produits ou à une mauvaise installation / utilisation des Produits ou des installations dans lesquelles ces Produits sont montés ou résultant d'actes de dégradation volontaire ou de vandalisme. En tout état de cause, la responsabilité du Vendeur ne saurait excéder le montant de la commande de l'Acheteur à l'origine du fait générateur.

7.2. La responsabilité du Vendeur est également exclue pour les dommages causés aux biens meubles ou immeubles que l'Acheteur n'utilise pas principalement pour son usage personnel ou sa consommation privée, conformément à l'article 1245-14 du Code civil.

7.3. Toute action contre le Vendeur est prescrite à l'expiration d'un délai d'un an à compter du fait générateur de l'action en responsabilité.

7.4. En aucune circonstance, le Vendeur ne sera tenu responsable envers l'Acheteur ou un tiers des dommages

immatériels ou indirects tels que, notamment, le manque à gagner, les pertes d'exploitation, de profit ou d'opportunité commerciale, l'augmentation des frais généraux ou la baisse des économies prévues même si ceux-ci étaient prévisibles.

7.5. Le Vendeur décline toute autre responsabilité expresse ou implicite, notamment sans que cette liste soit exhaustive, concernant la commercialisation, l'adaptation à un usage particulier, ou les résultats tirés de l'utilisation des Produits.

7.6. Tout service et/ou conseil technique et/ou documentation, de quelque nature que ce soit, que le Vendeur fournirait à quelque moment que ce soit à l'Acheteur, oralement ou par écrit, seraient proposés par le Vendeur de bonne foi, à titre commercial.

7.7. Toute présentation par le Vendeur à l'Acheteur, à la demande de ce dernier, d'entreprise de pose pour la mise en œuvre des Produits, serait effectuée par le Vendeur, à titre commercial, le choix final de l'entreprise de pose étant réalisé par et sous la seule responsabilité de l'Acheteur. Par suite, le Vendeur ne saurait être tenu pour responsable des erreurs commises par l'Acheteur et/ou l'entreprise de pose choisie par l'Acheteur lors de la mise en œuvre des Produits.

7.8. L'ensemble de ce qui précède : (i) ne libère en aucun cas l'Acheteur de son obligation de vérifier/valider et/ou de faire vérifier/valider par tout professionnel compétent de son choix tout service/conseil technique/documentation fourni par le Vendeur ainsi que l'aptitude des Produits vendus aux utilisations/destinations finales et/ou aux transformations auxquelles ils sont destinés, l'Acheteur étant seul responsable de l'utilisation/destination finale et/ou de la transformation des Produits ; (ii) ne relève en aucune façon l'Acheteur et/ou l'entreprise de pose choisie par l'Acheteur de sa responsabilité pour l'ensemble des contrôles à réaliser conformément à ses obligations d'entrepreneur ; (iii) ne donne en aucune circonstance au Vendeur une quelconque qualité de maître d'œuvre de conception et/ou d'exécution, et/ou de constructeur, et/ou de contrôleur technique.

8. RESPONSABILITÉ ÉLARGIE DES PRODUCTEURS

8.1. Conformément à l'article R. 541-173 du Code de l'Environnement, le Vendeur informe l'Acheteur que l'identifiant unique qui lui a été attribué est le « FRO07574_05FGXU ».

9. FORCE MAJEURE - IMPRÉVISION

9.1. Aucune partie ne pourra encourir la moindre responsabilité si elle est empêchée ou retardée dans l'exécution de ses obligations en raison d'un cas de force majeure, dans les conditions prévues au présent article.

9.2. Est considéré comme un cas de force majeure tout événement échappant au contrôle du débiteur de l'obligation inexécutée, qui ne pouvait être raisonnablement prévu lors de la confirmation de commande dont les effets ne peuvent être évités par les mesures appropriées, et qui empêche l'exécution de son obligation par la partie qui en est affectée.

9.3. De convention expresse, il est convenu que constituent notamment un cas de force majeure au sens du présent article, sans qu'il soit nécessaire de démontrer leur imprévisibilité, les cas suivants : conflits sociaux, intervention des autorités civiles ou militaires, évolutions législatives et réglementaires, catastrophes naturelles, incendies, dégâts des eaux, mauvais fonctionnement ou interruption du réseau de télécommunications ou du réseau électrique, accidents d'outillage, rebut de pièces importantes en cours de fabrication, défaillance ou carence d'un fournisseur ou sous-traitant, indisponibilité de matière première ou d'énergie, interruption ou retard dans les transports ou toute autre cause amenant un chômage total ou partiel pour le Vendeur ou ses fournisseurs,

pandémie ou épidémie, le confinement des populations, le fait du prince, les actes de terrorismes ou émeutes, l'introduction de règles législatives ou administratives interdisant la fabrication et/ou la commercialisation des Produits.

9.4. L'inexécution d'une obligation de payer une somme d'argent ne peut être excusée par un cas de force majeure.

9.5. Le fait qu'une Partie soit affectée par un cas de force majeure ne libère par l'autre Partie de l'exécution de ses propres obligations.

9.6. Si un changement de circonstances imprévisible lors de la commande rend l'exécution de cette commande excessivement onéreuse pour le Vendeur, notamment en cas d'allongement des délais d'approvisionnement ou d'augmentation du prix de toute matière première ou composante nécessaire à l'exécution de la commande, le Vendeur peut demander la renégociation des conditions de la commande, notamment du prix. Les Parties sont tenues de renégocier de bonne foi les conditions de la commande dans l'objectif de restaurer l'équilibre économique qui préexistait au moment de la commande. En cas de refus ou d'échec de la renégociation dans le délai de vingt-et-un (21) jours à compter de la notification du Vendeur sollicitant la renégociation des conditions de la commande, le Vendeur pourra désigner un expert indépendant inscrit sur la liste établie par la Cour d'appel de Paris pour déterminer les adaptations nécessaires restaurer l'équilibre économique de la commande. Les conditions définies par l'expert s'imposent aux Parties. Les frais et honoraires de l'expert sont supportés à parts égales entre les Parties.

9.7. Le Vendeur peut suspendre l'exécution de la commande pendant la durée de la renégociation.

10. TAXES ET AUTRES CONTRIBUTIONS

10.1. Les prix sont indiqués hors TVA, hors frais de Transport, hors éco-participation et autres taxes applicables. Toute commande fera l'objet d'une facturation intégrant la T.V.A., l'éco-participation et les taxes en vigueur le jour de la Livraison.

10.2. Conformément aux articles L. 541-2 et L. 541-10 du Code de l'Environnement, en tant que fabricant d'appareils électriques et électroniques, le Vendeur a adhéré à l'organisme ECO-SYSTEMES pour faire face à ses obligations concernant la collecte, l'élimination et le traitement des appareils électriques considérés comme des déchets ménagers. Une éco-participation figure à ce titre sur les factures. Cette éco-participation doit être répercutée à l'identique par tout Acheteur à ses propres clients. Elle ne peut subir aucune remise, ni réfaction.

10.3. En ce qui concerne les déchets électriques considérés comme professionnels, sauf s'il en était convenu autrement entre les parties, la collecte, l'élimination et le traitement de ces déchets sont à la charge de l'Acheteur. Sous peine de sanctions pénales, les obligations susvisées doivent être transmises par les acheteurs professionnels successifs jusqu'à l'utilisateur final du Produit.

11. DIVISIBILITÉ, RENONCIATION, CESSION ET CHANGEMENT DE CONTRÔLE

11.1. La nullité, l'inopposabilité ou, plus généralement, l'absence d'effet de l'une quelconque des stipulations des CGV, n'affectera pas les autres stipulations qui demeureront parfaitement valables et contraignantes.

11.2. Dans la mesure du possible, les parties conviennent de remplacer toute stipulation privée d'effet par une stipulation valide ayant le même effet et reflétant leur volonté initiale. Faute d'y parvenir, la stipulation privée d'effet sera considérée comme n'ayant jamais existé.

- 11.3. La renonciation par l'une ou l'autre des parties à se prévaloir ponctuellement de l'une ou l'autre des présentes stipulations ne saurait être interprétée comme valant renonciation définitive de cette partie à s'en prévaloir.
- 11.4. Le Vendeur peut librement céder tout ou partie de la/des commande(s) conclue(s) avec l'Acheteur. Lorsque la cession est réalisée au profit d'une société tierce au groupe intuis, le Vendeur en informe l'Acheteur dans un délai raisonnable. La cession de la/des commande(s) libère le Vendeur.
- 11.5. En cas de changement de contrôle de l'Acheteur, au sens des dispositions de l'article L. 233-3 du Code de commerce, l'Acheteur en informe le Vendeur par écrit, sans délai. Lorsque le changement de contrôle s'opère au profit d'une société exerçant une activité concurrente des activités du groupe intuis, le traitement des commandes en cours est conditionné par l'accord écrit préalable du Vendeur.

12. DROIT DE PROPRIÉTÉ INTELLECTUELLE

- 12.1. L'Acheteur s'interdit de procéder à toute transformation des Produits.
- 12.2. L'Acheteur reconnaît expressément que les droits de propriété intellectuelle dont le Vendeur est titulaire sur les Produits et sur les logiciels qu'il utilise, tels que de manière non exhaustive, les marques, le nom commercial, les dénominations Produits, les logos ou tout autre signe distinctif, les brevets, le savoir-faire ou secret de fabrique sont et restent la propriété exclusive du Vendeur. Sauf stipulation expresse contraire du présent article, l'Acheteur ne détient aucun droit de propriété intellectuelle relatif aux Produits et aux logiciels. L'Acheteur s'interdit donc de (i) contester directement ou indirectement la validité ou la propriété de ces droits de propriété Intellectuelle, (ii) fabriquer ou faire fabriquer les Produits.
- 12.3. Le Vendeur accorde à l'Acheteur le droit d'utiliser les marques, le nom commercial et logos, propriété du Vendeur nécessaires à la revente des Produits, dans les conditions consenties par le Vendeur. L'utilisation ainsi prévue ne peut en aucun cas être considérée comme une concession de licence de marque à une autre fin.
- 12.4. Le Vendeur ne fait aucune déclaration et ne donne aucune garantie à l'Acheteur sur la validité des marques et logos concédés ou sur le fait qu'ils ne portent pas atteinte (ou ne sont pas susceptibles de porter atteinte) aux droits intellectuels de tiers. Il s'engage toutefois à fournir ses meilleurs efforts, dans la mesure de ce qui est juridiquement possible, afin de tenter d'assurer une certaine protection des droits intellectuels concédés.
- 12.5. L'Acheteur n'altèrera d'aucune manière les références écrites et visuelles aux marques et logos du Vendeur reprises sur les Produits et accessoires et/ou sur tout support promotionnel.
- 12.6. L'Acheteur n'est pas autorisé à utiliser les marques/logos/nom commercial du Vendeur à titre de dénomination sociale ou de composante d'une dénomination sociale, ni à effectuer à son nom, ou au nom de qui que ce soit, de dépôt ou d'enregistrement quelconque incluant la marque ou s'y rapportant, y compris tout dépôt de marque ou tout enregistrement de nom de domaine. L'Acheteur s'engage à ce qu'aucune confusion ne puisse se créer, dans l'esprit de quiconque, et notamment de la clientèle, quant à sa qualité de commerçant indépendant du Vendeur, assumant les risques de sa propre exploitation et quant au fait que les marques/nom commercial/logos sont la propriété exclusive du Vendeur.

13. CONFIDENTIALITÉ

- 13.1. Les informations de toute nature, notamment techniques, commerciales et financières, portées à la

connaissance d'une Partie par l'autre Partie, quel que soit le support, seront soumises à la plus stricte confidentialité. Chaque Partie s'engage à faire respecter cette obligation de confidentialité par toute personne, y compris son personnel, ses conseils, ses sous-traitants potentiels et ses fournisseurs, auxquelles les informations confidentielles ne peuvent être divulguées que pour permettre la bonne exécution de la Vente.

13.2. L'obligation de confidentialité restera en vigueur pendant dix (10) ans à compter de la Livraison du Produit objet de la vente.

14. DONNÉES PERSONNELLES

- 14.1. Les Parties s'engagent à respecter la réglementation relative à la protection des données personnelles conformément aux dispositions du Règlement (UE) 2016/679 du 27 avril 2016 relatif à la protection des personnes physiques à l'égard du traitement des données à caractère personnel et à la libre circulation de ces données («RGPD») et aux dispositions législatives applicables en France, notamment la loi «Informatique et Libertés» du 6 janvier 1978, telle que modifiée.
- 14.2. Dans le cadre de l'exécution des présentes conditions de vente, les Parties sont responsables de traitements indépendants et traitent des données personnelles de leur contact respectif (telles que nom, prénom, adresse email et numéro de téléphone) pour assurer la bonne exécution du contrat.
- 14.3. L'Acheteur est invité à consulter la Politique de protection des données personnelles du Vendeur en cliquant sur le lien suivant : <https://groupe.intuis.fr/politique-de-protection-des-donnees-personnelles/> précisant notamment les droits des personnes concernées et la manière de les exercer.

15. LOI APPLICABLE - JURIDICTION - CONTESTATIONS

- 15.1. Les CGV et plus généralement la vente des Produits sont soumises à la loi française.
- 15.2. Toute contestation, litige ou différend de quelque nature qu'il soit survenant entre les Parties, et se rapportant notamment, sans que cette liste ne soit exhaustive, à la validité, l'interprétation, l'exécution ou l'inexécution des CGV et aux ventes de Produits qu'elles régissent ainsi qu'aux rapports entre l'Acheteur et le Vendeur au titre des CGV seront soumis à la médiation comme mode de règlement amiable préalable à la saisine des tribunaux compétents de Nanterre. Cette médiation sera régie par le règlement de médiation du CMAP auquel les Parties déclarent adhérer (CMAP -<http://www.mediationetarbitrage.com>).
- 15.3. À défaut d'accord amiable entre les parties en application de la procédure de médiation, pour tout différend ou litige, il est fait attribution de compétence exclusive aux tribunaux compétents de Nanterre, nonobstant pluralité de défendeurs ou appel en garantie, même pour les procédures conservatoires, en référé ou par requête.



PLUS DE CONFORT, MOINS D'ÉNERGIE.

intuis.fr

Siège social
28 Rue de Verdun, 92150 Suresnes

Service client
service-client@intuis.fr
+33 (0)9 78 45 10 26

Ne pas jeter sur la voie publique. Illustrations et photos non contractuelles. - Edition 03/2026

intuis-Elec - 28 rue de Verdun - 92150 Suresnes FRANCE - Tel. : +33 (0)9 78 45 10 26 - www.intuis.fr - S.A.S. au capital de 16 422 181 € - RCS : NANTERRE 334 981 958 - SIREN : 334 981 958 - N° TVA : FR84 334 981 958 - CODE APE : 27.51Z
- Informations sous réserve d'erreurs typographiques. En raison de l'évolution de la technique, la société intuis-Elec se réserve le droit de modifier son matériel sans préavis.

intuis-Thermo - 28 rue de Verdun - 92150 Suresnes FRANCE - Tel. : +33 (0)9 78 45 10 26 - www.intuis.fr - S.A.S au capital de 5 280 000 € - RCS : NANTERRE 722 041 845 - SIREN : 722 041 845 - N° TVA : FR 20 722 041 845 - CODE APE : 28.25Z
- Informations sous réserve d'erreurs typographiques. En raison de l'évolution de la technique, la société intuis-Thermo se réserve le droit de modifier son matériel sans préavis.

