

Auer

devient

 **intuis**

PLUS DE CONFORT, MOINS D'ÉNERGIE.



NOS POMPES
À CHALEUR HTi⁷⁰

 R290

ORIGINE
FRANCE®
GARANTIE

BVCCert. 6020118

* Concerne uniquement les HTi⁷⁰ 6 mono et 8kW mono et tri avec les pilotes Premium+ et DS170 D.

NOS POMPES À CHALEUR HTi⁷⁰ ET LEURS PILOTES

La gamme HTi⁷⁰ est reconnue pour sa technologie Inverter permettant une très large modulation de la puissance de 15% à 100%. Une capacité à répondre au confort souhaité, en fonction des conditions extérieures. Ceci générant efficacité et économies.

La haute température (jusqu'à 70°C) est rendue possible grâce au R290. Ce fluide permet de fournir le chauffage ainsi que l'eau chaude sanitaire en 100% thermodynamique sur des projets de rénovation. Des performances remarquables qui s'améliorent encore quand les régimes d'eau sont plus bas, comme dans des projets neufs.



Découvrez un retour d'expérience inédit sur les économies réalisées grâce à la pose d'une HTi⁷⁰

Technologie		
Température max de sortie d'eau (hors appoint)		
Fluide frigorigène		
Puissance maximum des pompes à chaleur		
Type d'appoint/Puissance		
Configuration	Chauffage	1 circuit
		2 circuits
	ECS	Intégrée
		Déportée ⁽¹⁾
Rafraîchissement	Intégré	
Classe énergétique jusqu'à		35°C / 55°C (De A+++ à D)
SCOP jusqu'à		ECS (De A+ à F)
Rendement saisonnier ETAS (ηs) jusqu'à		35°C / 55°C
Désignation Application	Neuf	Individuel
		Collectif
	Rénovation	Individuel
		Collectif
Émetteurs		Plancher / Plafond
		Radiateurs
		Ventilo-convecteurs

(1) PEJ 200L et 270L (2) Avec HTi⁷⁰ 8kW tri (3) Avec HTi⁷⁰ 8kW mono et tri (4) Avec HTi⁷⁰ 8kW mono

Gamme HTI⁷⁰
Gamme HYBRIDE

PILOTE ORIUM 3S
PILOTE ORIUM
PILOTE PREMIUM+
PILOTE DSI70D
PILOTE HYBRIDE GAZ

Monobloc à puissance variable

Monobloc à puissance variable

70°C

70°C

R290

R290

 Monophasé : 6kW
 Monophasé / Triphasé : 8kW

 Monophasé : 6kW
 Monophasé / Triphasé : 8/11/14kW

 Monophasé : 6kW
 Monophasé / Triphasé : 8/11/14kW

 Électrique
 6kW mono / tri

 Électrique 6kW mono / tri
 ou chaudière (*non fournie*)

 Électrique
 6kW mono / tri

 Intégré
 Chaudière gaz condensation 18kW

✓

✓

✓

✓

✓

Option

Option

Option intégrable

Option

 Option⁽¹⁾

-

-

-

170L

-

✓

✓

✓

-

✓

✓

-

-

-

-

 A+++ / A+++⁽²⁾

 A+++ / A+++⁽²⁾

 A+++ / A+++⁽³⁾

 A+++ / A+++⁽³⁾

 A+++ / A+++⁽³⁾

-

-

-

A+

-

 4,85⁽⁴⁾ / 3,84⁽⁴⁾

 4,8⁽⁴⁾ / 3,9⁽⁴⁾

 4,8⁽⁴⁾ / 3,9⁽⁴⁾

 4,8⁽⁴⁾ / 3,9⁽⁴⁾

 4,8⁽⁴⁾ / 3,9⁽⁴⁾

 191% / 151%⁽³⁾

 190% / 154%⁽³⁾

 191% / 151%⁽³⁾

 191% / 151%⁽³⁾

 192% / 155%⁽⁴⁾

✓

✓

✓

✓

✓

-

-

-

-

-

✓

✓

✓

✓

✓

-

-

-

-

-

✓

✓

✓

✓

✓

✓

✓

✓

✓

✓

✓

-

-

-

-

PRÉSENTATION DE NOS POMPES À CHALEUR HTi⁷⁰

Pompes à chaleur intuitis
haute température 70°C à
puissance ultra modulante.



Les avantages pour le
professionnel



Conception

- Le monobloc permet de faciliter l'installation ; une simple liaison hydraulique relie la PAC à son pilote, ce qui ne nécessite pas de manipulation de fluide.
- Tous les composants sont accessibles rapidement pour une maintenance simplifiée.
- La livraison comprend un kit complet intégrant la PAC, son pilote, le kit de liaison hydraulique avec le filtre et sa sonde extérieure ainsi que le ballon tampon quand nécessaire.



Destination

- Le modèle Premium+ peut également placer la chaudière existante dans un rôle d'appoint pour une hybridation du système.



Performances

- La haute température (jusqu'à 70°C) rendue possible grâce au fluide R290, assure le chauffage dans toutes les configurations ainsi que les cycles antilégionellose sans appoint pour la production d'ECS.



Confort & durabilité

- Sa construction est robuste avec une structure en panneaux acier anticorrosion et protection anti-UV, échangeur tout inox et évaporateur avec traitement anticorrosion pour une meilleure longévité.



Economies

- Le fonctionnement se fait avec ou sans appoint (gaz, électricité...) selon les configurations d'installation.

Les avantages pour vos clients



Conception

- Nos pompes à chaleur sont conçues et fabriquées en France dans notre usine de Feuquières-en-Vimeu, l'essentiel de celles-ci sont certifiées Origine France Garantie⁽¹⁾.
- Selon le pilote choisi, il sera possible d'assurer les besoins en chauffage, rafraîchissement et eau chaude sanitaire.
- Les composants principaux sont garantis 5 ans (compresseur, cuve, équipement électrique)⁽²⁾.



Destination

- Nos PAC sont conçues pour les maisons individuelles, récentes, neuves RE2020 et en rénovation.
- Elles conviennent parfaitement à un projet en plancher/plafond chauffant/rafraîchissant, en basse température, à des ventilo-convecteurs ou des radiateurs haute température.



Performances

- Le compresseur Inverter permet une ultra modulation de la puissance de 15 à 100% pour ajuster celle-ci aux besoins et aux conditions extérieures.

- Nos PAC fonctionnent en thermodynamique jusqu'à -20°C d'air extérieur.



Confort & durabilité

- Leur conception minutieuse leur permettent une émission sonore très faible (voir schéma ci-contre).



Environnement

- Le R290 utilisé dans nos PAC est un gaz non fluoré à faible impact environnemental (PRG=3).



Economies

- Nos PAC sont éligibles aux aides de l'Etat et à la prime EDF.
- Le COP élevé permet une réduction de l'abonnement compteur.

(1) Concerne uniquement les HTi⁷⁰ 6 mono et 8kW mono et tri avec les pilotes Premium+ et DS170 D.

(2) Compresseur garanti 5 ans sous réserve du respect des conditions de garantie stipulées dans les CGV du tarif en vigueur.

Émission sonore de l'unité extérieure de 6kW

Les diagrammes ci-contre montrent la pression acoustique à 5 m +7°C/45°C
Mesures en directivité 4.

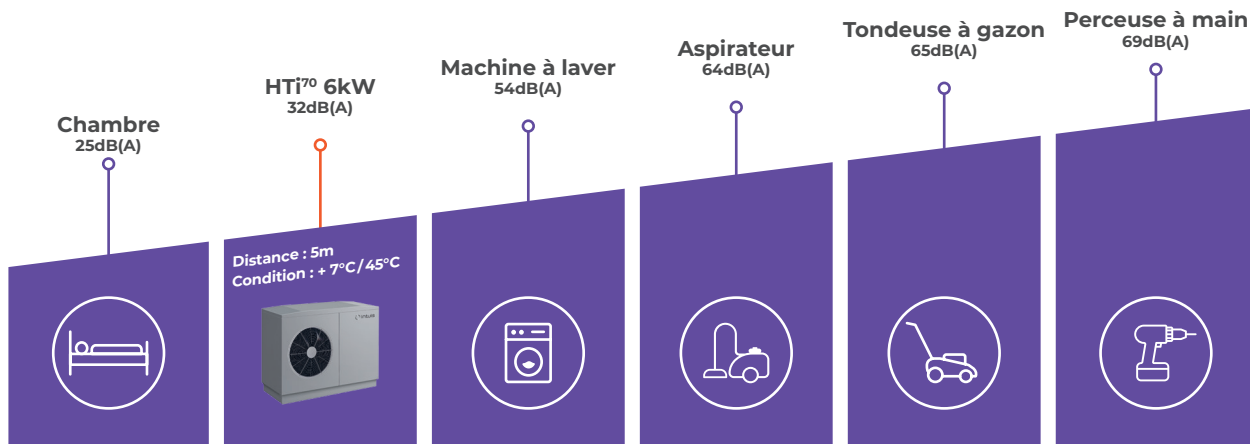
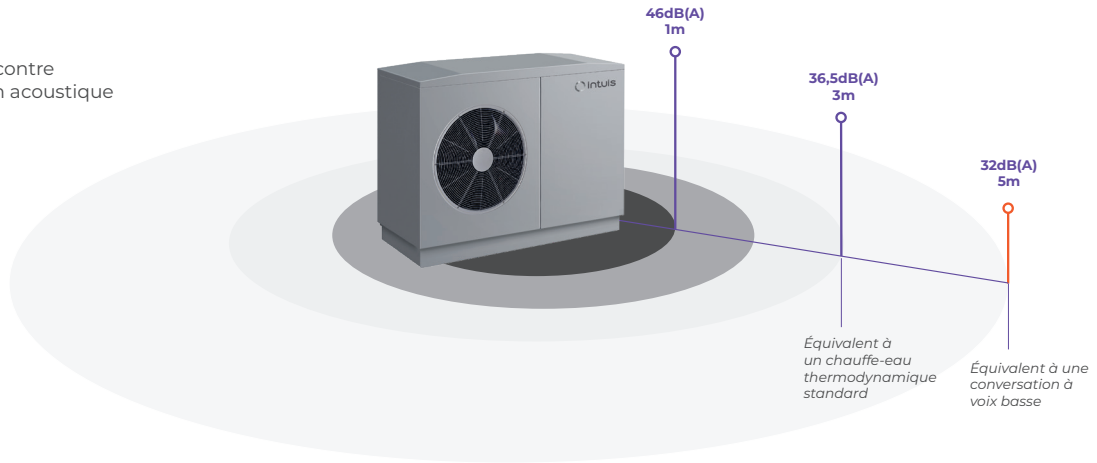

Présentation de la technologie Inverter

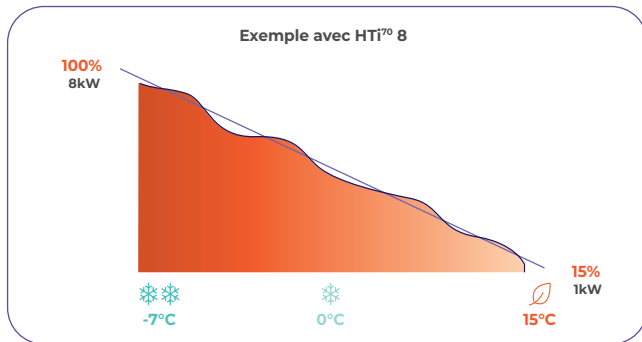

— besoin de chauffage — adaptabilité du compresseur Inverter ■ puissance générée par la PAC 100% thermodynamique

- En mi-saison, HTI⁷⁰ ajuste sa puissance et sa température de façon optimale.
- En plein hiver, HTI⁷⁰ délivre sa pleine puissance à haute température pour assurer le confort.

❄️ par grand froid ❄️ aux premiers froids 🍂 en mi-saison

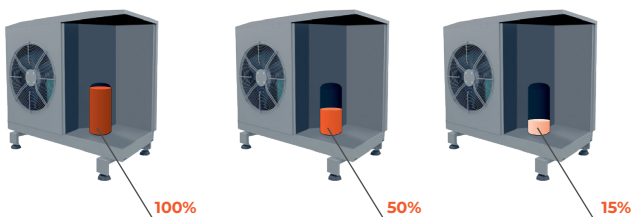

La HTI⁷⁰ a un compresseur Inverter qui fait moduler sa puissance de 15 à 100%

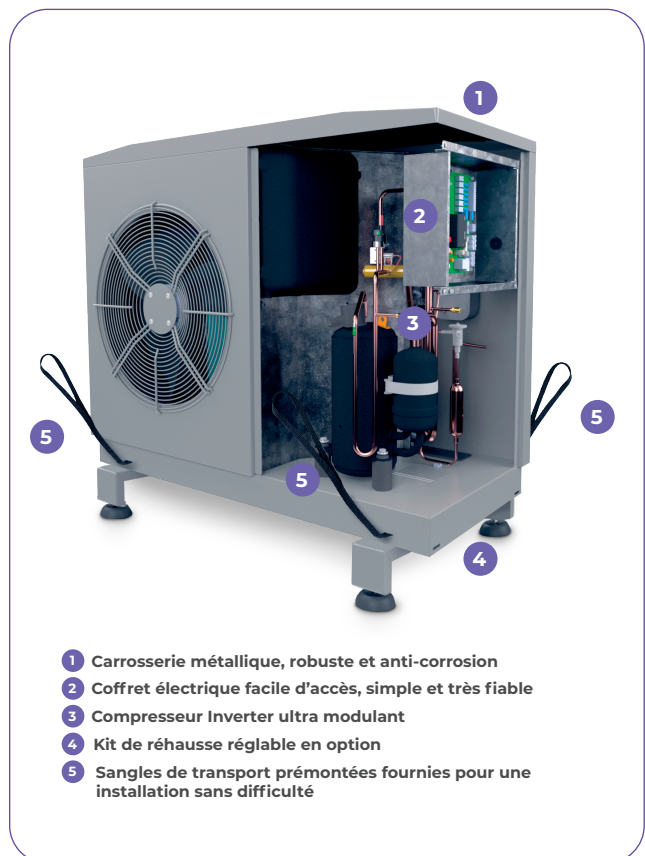

QUELQUES CONSEILS POUR UNE BONNE INSTALLATION

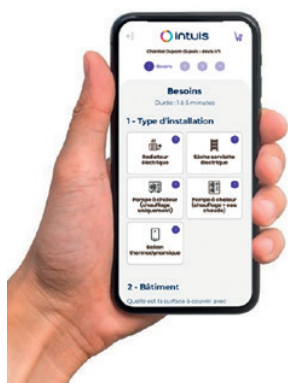

Pour choisir le modèle de PAC le plus adapté à votre chantier, utilisez notre outil DimoPAC dédié aux projets en maison individuelle. Pratique, il vous permettra d'évaluer les déperditions et vous proposera une sélection de solutions adéquates, conformes aux exigences QualiPAC et aux aides financières.

Téléchargeable sur l'espace professionnel de notre site Internet, il sera bientôt disponible en ligne sur une application dédiée.

Avertissement : cet outil n'est qu'un indicateur, sa justesse est liée à la qualité des informations saisies. Si besoin de plus d'exactitude, faites appel à un bureau d'étude qualifié.

Quelles sont les questions à se poser pour être le plus précis et le plus complet dans la préparation du chantier ?

1. Le lieu du projet

Pour établir la température de référence ; la localisation, l'altitude et la distance par rapport à la mer sont des indicateurs déterminants. C'est sur cette base ainsi que sur les déperditions du bâtiment, que sera défini le dimensionnement.

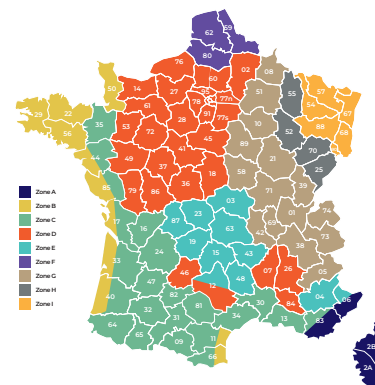

2. L'implantation

Conditions d'installation des équipements, espace disponible, nature du sol et des parois, évacuations des condensats, incidences visuelles et acoustiques, performances liées à la distance entre unité intérieure et extérieure... Tant de points à prendre en considération pour une bonne implantation.

3. L'électricité

Bien calibrer l'installation électrique est un gage de succès. C'est en ce sens une étape à ne pas négliger ! Prenez en compte : la puissance du compteur, la présence d'un disjoncteur, le courant (monophasé ou triphasé), la nécessité d'ajouter un tableau électrique, les variations de tension ou les microcoupures du réseau ainsi que les sections des câbles.

4. La nature du projet

Comprenez par-là : l'usage de la pompe à chaleur. Vient-on en remplacement d'une chaudière existante ou d'une PAC ? Quelles étaient les consommations précédentes ? Y'a-t-il une cheminée ou un insert ? Autant d'informations qui influenceront sur le dimensionnement de l'installation.

5. La nature des émetteurs

Type (radiateurs, plancher, plafond, ventilo-convecteurs), régimes d'eau et besoins en ECS si cette fonction doit être assurée.

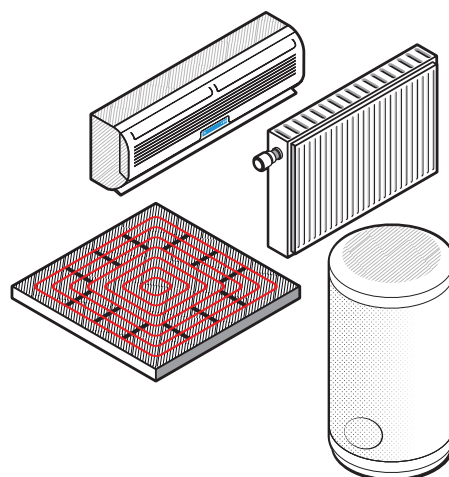

6. Les questions diverses

Pour éviter les déconvenues après chantier, il est nécessaire d'échanger avec votre client de manière ouverte. Objectif ? Connaître ses réelles habitudes, ainsi que son mode de fonctionnement avec le chauffage et l'ECS.

Tous ces aspects contribuent à la satisfaction globale, au confort de l'utilisateur et à sa consommation. Le dimensionnement est déterminant.

Avec ces éléments en main, quelle est la prochaine étape ?

LE DIMENSIONNEMENT

Le dimensionnement est une étape déterminante pour bien préparer son chantier

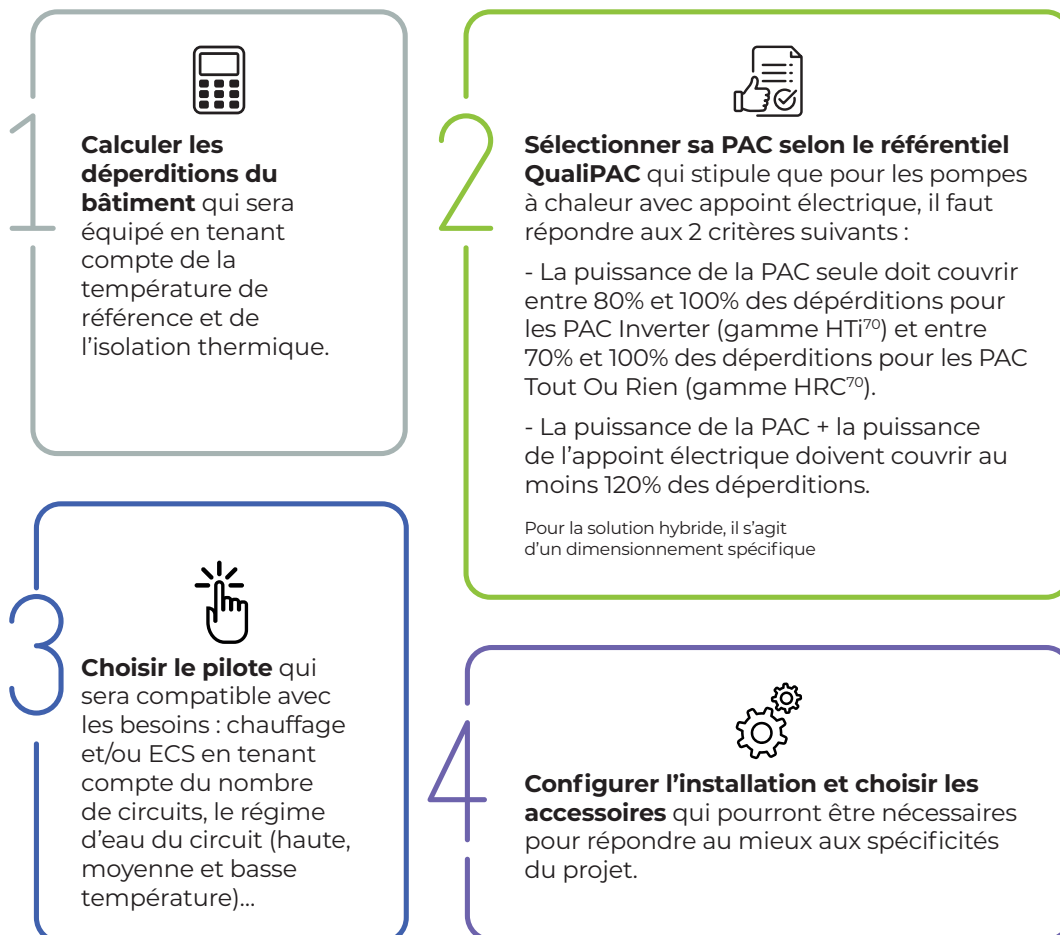

COMPRENDRE LES DIFFÉRENTS PILOTES

Compatibilité pilotes résidentiels individuels et PAC HTi⁷⁰

		HTi ⁷⁰ 6kW / HTi ⁷⁰ 8kW		HTi ⁷⁰ 11kW / HTi ⁷⁰ 14kW	
Pilotes		Fonctionnalités pilotes	Atouts des pilotes		
Orium 3S		Assure de série : Chauffage 1 circuit, ECS déportée et rafraîchissement	Destination : maisons neuves / récentes et installations simples Appoint 6kW étagé Idéal plancher/plafond	✓ 6kW Etas 35 / 55 : 182% / 137% 8kW Etas 35 / 55 : 191% / 151%	-
Orium		Assure de série : Chauffage 1 circuit & ECS déportée	Destination : maisons neuves / récentes et installations simples Appoint 6kW étagé Idéal plancher/plafond	✓ 6kW Etas 35 / 55 : 187% / 133% 8kW Etas 35 / 55 : 190% / 154%	-
Premium+		Assure de série : Chauffage 1 circuit & raccordement chaudière Assure avec option kit : Chauffage 2 circuits & raccordement chaudière Ou chauffage 1 circuit & ECS déportée & raccordement chaudière	Destination : maisons en rénovation et installations complexes Ballon tampon de 38L intégré Raccordement chaudière existant pour relève Appoint 6kW étagé conforme aux exigences Kit optionnel à maintenir pour 2 ^{ème} circuit	✓ 6kW Etas 35 / 55 : 187% / 133% 8kW Etas 35 / 55 : 190% / 154%	✓ 11kW Etas 35 / 55 : 186% / 144% 14kW Etas 35 / 55 : 175% / 143%
DS170D		Assure de série : Chauffage 1 circuit & ECS intégrée	Destination : maisons neuves ou rénovation Ballon tampon de 40L Onix pour les puissances 11 & 14kW Appoint 6kW étagé conforme aux exigences Cuve ECS 170 L intégrée dans le pilote	✓ 6kW Etas 35 / 55 : 187% / 133% 8kW Etas 35 / 55 : 190% / 154%	✓ 11kW Etas 35 / 55 : 186% / 144% 14kW Etas 35 / 55 : 175% / 143%
Hybride Gaz		Assure de série : Chauffage 1 circuit & ECS déportée	Destination : maisons en rénovation Chaudière gaz 18kW intégrée Haute température 80°C Appoint gaz modulant à condensation Système intelligent 3 modes de fonctionnement (PAC seule, hybridation, chaudière seule)	✓ 6kW Etas 35 / 55 : 190% / 137% 8kW Etas 35 / 55 : 192% / 155%	✓ 11kW Etas 35 / 55 : 186% / 144% 14kW Etas 35 / 55 : 177% / 144%

RAPPELS SUR LES ÉTAPES À SUIVRE LORS D'UN CHANTIER

Vous avez étudié la faisabilité du projet, déterminé le matériel adéquat, généré une note de dimension grâce à l'outil DimoPAC, voici quelques étapes supplémentaires.



1 - Demander les aides financières⁽¹⁾

Si vous souhaitez faire bénéficier votre client d'aides financières, sachez que celui-ci peut accéder en fonction (ou pas) de ses revenus à plusieurs programmes. Il existe MaPrimeRénov', le coup de pouce chauffage, les CEE, l'éco-prêt à taux zéro, la TVA à 5,5%, le bonus de sortie de passoire thermique... Attention cependant, toutes les aides ne sont pas cumulables, une simulation est nécessaire. Pour cela, connectez-vous sur france-renov.gouv.fr/aides/simulation/



2 - Procéder à l'installation

Ensuite il convient de procéder à l'installation. N'oubliez pas que la qualité du circuit hydraulique est primordiale. Le débouage et le traitement sont des solutions efficaces qui protègent l'installation et la rendent plus performante. D'autres règles élémentaires doivent être suivies, le positionnement des filtres, d'un pot à boues, d'un point de piquage de prélèvement, d'un vase d'expansion correctement dimensionné, des purgeurs en points hauts... La purge du circuit est une étape clé lors de l'installation, mais son entretien sur le long terme est indispensable.



Découvrez une vidéo présentant un exemple de projet de rénovation.



3 - Renvoyer les bons de garantie

Une fois l'installation réalisée, il faut impérativement renvoyer les bons de garantie des matériels installés. Celle-ci vous permet de déclencher la garantie à la date de l'installation et de pouvoir profiter, si vous y avez souscrit, à notre programme de fidélité⁽²⁾.



4 - Mettre en fonctionnement

Vous pouvez à présent mettre en fonctionnement l'équipement et procéder à la Mise En Service. Si vous faites appel à une Station Technique Agréée par la marque, vous bénéficiez d'une extension de garantie supplémentaire de 5 ans pour toutes les pièces et la main d'œuvre offerte sur la première année. La conformité reconnue par nos services ainsi que le respect du protocole d'entretien de nos produits sont garants de cette extension. Tous les documents doivent être renvoyés au service technique intuis. Afin de vous accompagner dans cette démarche de maintenance et d'entretien, les notices ainsi que des fiches d'entretien vous aideront à opérer dans les meilleures conditions afin de garantir à l'utilisateur un confort optimal.

(1) Concerne la France métropolitaine uniquement. (2) Le programme de fidélité concerne la France métropolitaine uniquement.

HTi70 ORIUM 3S

NOUVEAUTÉ

Compact et multifonctions avec le triple service pour un confort en toute saison.

R290

2020

BAS CARBONE

DISCRETION

70°C

AIDES FINANCIÈRES

A+++ A++ A+ A D

*Concerne le chauffage des locaux à un régime de 35°C. Plus d'infos pages 22.

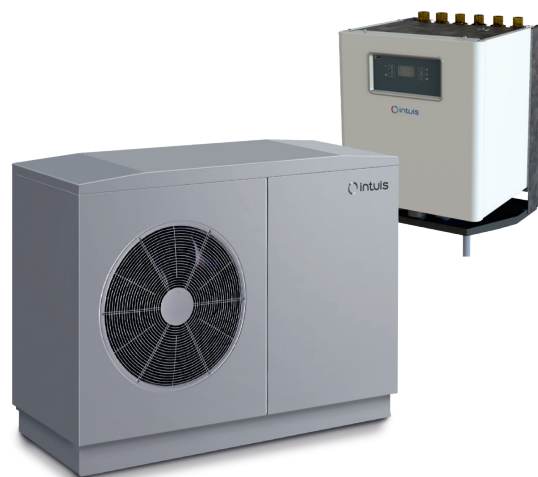

Les avantages pour le professionnel



Conception

- Facile à installer
- Appoint électrique de 6kW étagé (2, 4, 6kW) mono ou tri intégré
- Monobloc, aucune manipulation de fluide n'est nécessaire grâce à une simple liaison hydraulique entre la PAC et le pilote. Le kit hydraulique comprend : filtre tamis, 2 durites souples, vannes d'isolement, purgeur et raccords. La PAC est livrée de série avec 4 pieds réglables et est pré-équipée d'un câble bus de 10m. Le pilote hydraulique est quant à lui livré de série avec une sonde extérieure.



Performances

- COP de 5 et efficacité énergétique saisonnière (ETAS) allant jusqu'à 191%.

- Pompe à chaleur conçue avec un compresseur Inverter permettant une modulation de puissance de 15 à 100% pour une consommation d'énergie optimisée.
- Fonctionne sans appoint à des températures jusqu'à -20°C d'air extérieur.



Confort & durabilité

- Sa flexibilité lui permet de couvrir plusieurs circuits (il faut lui ajouter des accessoires notamment le Thorix).



Economies

- Le fonctionnement se fait avec ou sans appoint selon les configurations.
- Compresseur garanti 5 ans⁽¹⁾

Les avantages pour vos clients



Conception

- Fabrication en France, dans notre usine des Hauts-de-France.
- Le pilote compact et complet qui répond à tous les besoins de chauffage, de rafraîchissement et d'ECS déportée (en option).
- Disponible en 6kW mono et 8kW mono et tri.



Destination

- L'Orium 3S est idéal pour un projet neuf avec chauffage à basse température (plancher ou plafond chauffant), ventilo-convecteurs ou radiateurs haute température en rénovation.



Performances

- Le compresseur Inverter permet une ultra modulation de la puissance de 15 à 100% pour ajuster celle-ci aux besoins et aux conditions extérieures.

- Température de sortie d'eau jusqu'à 70°C même par grand froid (-20°C d'air extérieur).



Confort & durabilité

- Faible émission sonore, seulement 36.8 dB(A)⁽²⁾.
- Pilotage à distance avec la connectivité (en option).



Environnement

- Le R290 utilisé dans nos PAC est un gaz non fluoré à faible impact environnemental (PRG=3). Il est également plus pérenne.



Economies

- Éligibles aux aides financières, MaPrimeRénov', CEE ; Eco-PTZ, TVA à taux réduit à 5.5%
- Le COP élevé permet une réduction de l'abonnement compteur.

(1) Plus d'infos page 24.

(2) Pression acoustique à 5m. Comparable à un chuchotement.

Schéma de principe des solutions⁽³⁾ : HTi⁷⁰ ORIUM 3S

Mode rafraîchissement plancher.
ECS toujours prioritaire.

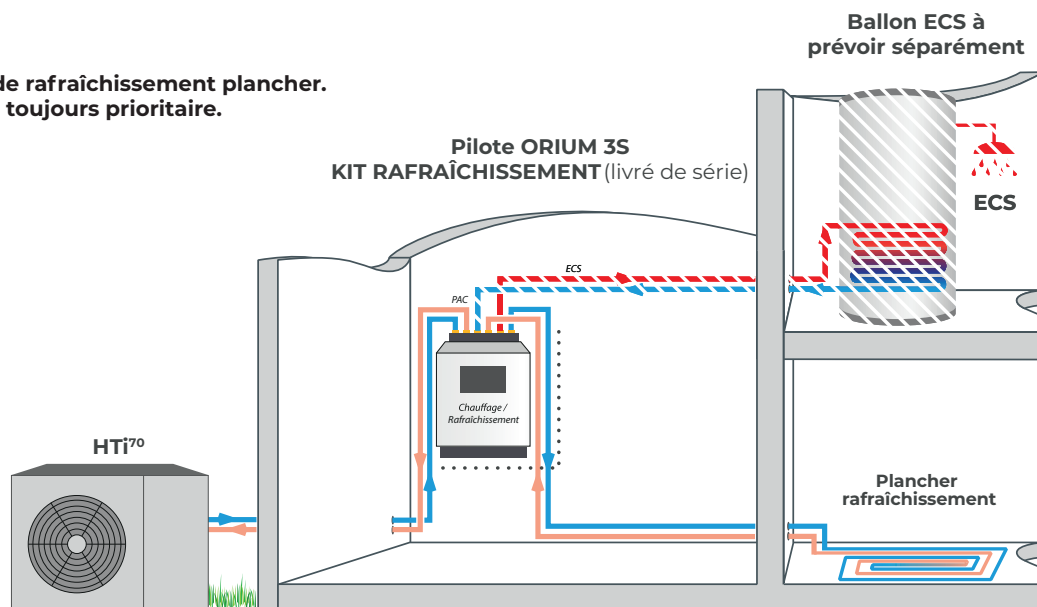

Valable pour les références 155309, 155319, 155359.

Schéma hydraulique



Schéma du pilote ORIUM 3S



- 1 Circulateur PAC
- 2 Vanne 3 voies chauffage / ECS
- 3 Module fonte garanti 20 ans
- 4 Tableau de commande
- 5 Purgeur d'air automatique
- 6 Soupape
- 7 Vase d'expansion 5L
- 8 Circulateur chauffage / ECS
- 9 Appoint électrique 6kW étagé
- 10 Dossieret de rafraîchissement

Les systèmes de pompes à chaleur HTi⁷⁰ 6, 8kW - ORIUM 3S - kit hydraulique

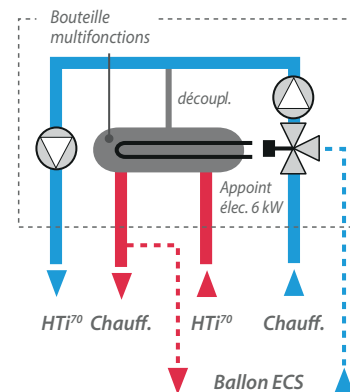
Désignation	Référence	Puissance calorifique Maxi à -7°/65°C	Classe énergétique et ETAS 35°/55°C
HTi ⁷⁰ 6kW mono Orium 3S	155309	5,5kW	A+++ / A++ 137%/182%
HTi ⁷⁰ 8kW mono Orium 3S	155319	6,85kW	A+++ / A+++ 191%/151%
HTi ⁷⁰ 8kW tri Orium 3S	155359	6,85kW	A+++ / A+++ 191%/151%

NB : Les ensembles sont livrés avec une sonde extérieure de série. Cela permet d'obtenir + 2% sur la valeur ETAS.
Régulateur des pompes à chaleur intuis : classe VI grâce à la présence d'un thermostat livré de série

HTi⁷⁰ ORIUM

Solution double service
compacte pour une
installation simplifiée.



*Concerne le chauffage des locaux à un régime de 35°C. Plus d'infos pages 22.



Les avantages pour le
professionnel



Conception

- Le kit de rafraîchissement est disponible en option.
- Aucune manipulation de fluide n'est nécessaire grâce à une simple liaison hydraulique entre la PAC et le pilote. Le kit hydraulique comprend : filtre tamis, 2 durites souples, vannes d'isolement, purgeur et raccords. La PAC est livrée de série avec 4 pieds réglables et est pré-équipée d'un câble bus de 10m. Le pilote hydraulique est quant à lui livré de série avec une sonde extérieure.



Performances

- La haute température (jusqu'à 70°C) rendue possible grâce au fluide R290, assure le chauffage dans toutes les configurations ainsi que les cycles antilégionellose sans appoint pour la production d'ECS.



Confort & durabilité

- Sa flexibilité lui permet de couvrir plusieurs circuits (il faut lui ajouter des accessoires notamment le Thorix).
- L'appoint électrique de 6kW (2, 4 et 6kW) étagé mono ou tri est intégré.



Economies

- Le fonctionnement se fait avec ou sans appoint selon les configurations.

Les avantages pour vos clients



Conception

- Le pilote compact et double service répond aux besoins : chauffage et ECS déportée (en option).



Destination

- L'Orium est idéal pour un projet neuf avec chauffage à basse température (plancher ou plafond chauffant) ou avec radiateurs haute température en rénovation.



Performances

- Le compresseur Inverter permet une ultra modulation de la puissance de 15 à 100% pour ajuster celle-ci aux besoins et aux conditions extérieures.
- Nos PAC fonctionnent en thermodynamique jusqu'à -20°C d'air extérieur.



Confort & durabilité

- Le pilotage à distance est rendu possible grâce à la connectivité (en option).
- Sa conception minutieuse lui permet une émission sonore très faible (voir schéma p.5)



Environnement

- Le R290 utilisé dans nos PAC est un gaz non fluoré à faible impact environnemental (PRG=3).



Economies

- Solution éligible aux aides financières et à la prime EDF.
- Le COP élevé permet une réduction de l'abonnement compteur.

Schéma de principe des solutions ⁽¹⁾ : HTi⁷⁰ ORIUM

Mode chaud radiateurs

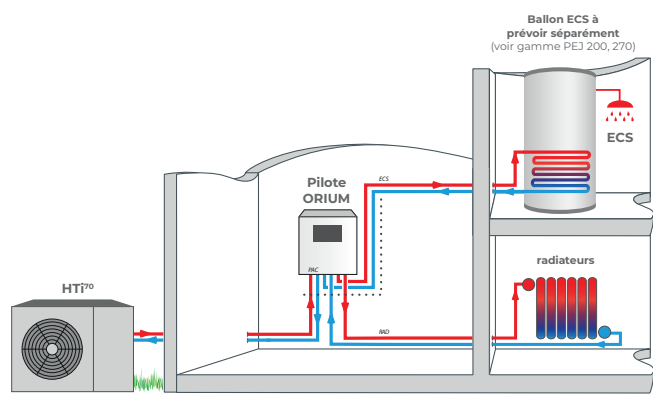

(1) Se reporter aux notices pour la géométrie des raccords. Limite fourniture

Mode chaud plancher

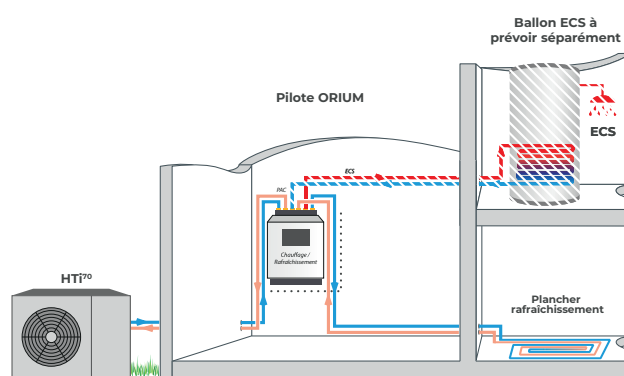



Schéma du pilote ORIUM

- 1 Circulateur PAC
- 2 Vanne 3 voies chauffage / ECS
- 3 Module fonte garanti 20 ans
- 4 Tableau de commande
- 5 Purgeur d'air automatique
- 6 Soupape
- 7 Vase d'expansion 5L
- 8 Circulateur chauffage / ECS
- 9 Appoint électrique 6kW étagé

Schéma hydraulique

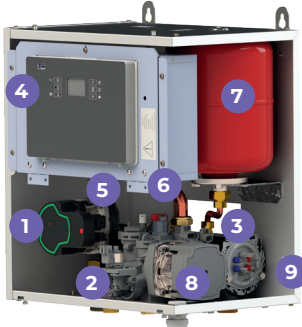
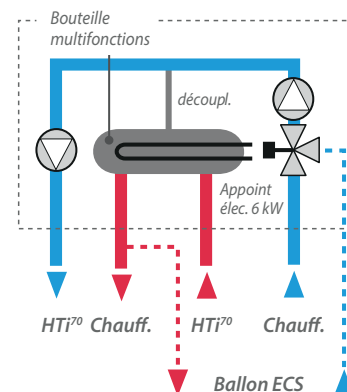

Les systèmes de pompes à chaleur HTi⁷⁰ 6, 8kW - ORIUM - kit hydraulique

Désignation	Référence	Puissance calorifique Maxi à -7°/65°C	Classe énergétique et ETAS 35°/55°C
HTi ⁷⁰ 6kW mono Orium	155009	5,5	A+++ / A++ 187% / 133%
HTi ⁷⁰ 8kW mono Orium	155019	6,85	A+++ / A++ 190% / 154%
HTi ⁷⁰ 8kW tri Orium	155059	6,85	A+++ / A+++ 190% / 154%
Accessoires	Contactez votre interlocuteur intuis	Kit rafraîchissement pour Pilote Orium (en option)	

NB : Les ensembles sont livrés avec une sonde extérieure de série. Cela permet d'obtenir + 2% sur la valeur ETAS.

HTi⁷⁰ PREMIUM+

Idéal en rénovation avec de nombreuses possibilités de raccordements hydrauliques.



*Concerne le chauffage des locaux à un régime de 35°C. Plus d'infos pages 22.



Les avantages pour le professionnel



Conception

- Aucune manipulation de fluide n'est nécessaire grâce à une simple liaison hydraulique entre la PAC et le pilote. Le kit hydraulique comprend : filtre tamis, 2 durites souples, vannes d'isolement, purgeur et raccords. La PAC est livrée de série avec 4 pieds réglables et est pré-équipée d'un câble bus de 10m. Le pilote hydraulique est quant à lui livré de série avec une sonde extérieure.



Performances

- La haute température (jusqu'à 70°C) assure le chauffage dans toutes les configurations ainsi que les cycles antilégionellose sans appoint pour la production d'ECS.

- La large gamme de puissance : HTi⁷⁰ 6kW mono, HTi⁷⁰ 8, 11, 14kW mono ou tri, permet de s'adapter à différentes configurations.



Confort & durabilité

- Sa flexibilité lui permet de couvrir plusieurs circuits. De plus, il est adaptable grâce à un kit deuxième circuit.
- L'appoint électrique de 6kW (2, 4 et 6kW) étagé mono ou tri est intégré.



Economies

- Le fonctionnement se fait avec ou sans appoint selon les configurations d'installation.

Les avantages pour vos clients



Conception

- Pilote certifié « Origine France Garantie »⁽¹⁾, le savoir-faire Français allié à des usines implantées sur notre territoire.
- Le pilote Premium+ répond à tous les besoins de chauffage et d'ECS déportée (en option).
- Les circuits sont indépendants pour une durée de vie prolongée.



Destination

- Pilote idéal pour la maison individuelle ancienne ainsi que pour les projets de rénovation.
- Le Premium+ s'installe en remplacement ou en accompagnement d'une ancienne chaudière et ne nécessite pas le remplacement des radiateurs haute température en place.



Performances

- Le compresseur Inverter permet une ultra modulation de la puissance de 15 à 100% pour ajuster

- celle-ci aux besoins et aux conditions extérieures.
- Le fonctionnement thermodynamique se fait jusqu'à -20°C d'air extérieur.



Confort & durabilité

- Le pilotage à distance est rendu possible grâce à la connectivité (en option).
- Sa conception minutieuse lui permet une émission sonore très faible (voir schéma p.5).



Environnement

- Le R290 utilisé dans nos PAC est un gaz non fluoré à faible impact environnemental (PRG=3).



Economies

- Solution éligible aux aides financières et à la prime EDF.
- Le COP élevé permet une réduction de l'abonnement compteur.

(1) Concerne les HTi⁷⁰ 6kW mono et 8kW mono et tri avec pilotes Premium+ et DSI70D.

Schéma de principe des solutions ⁽¹⁾ : HTi⁷⁰ PREMIUM+



Schéma hydraulique



(1) Se reporter aux notices pour la géométrie des raccordements.

..... Limite de fourniture

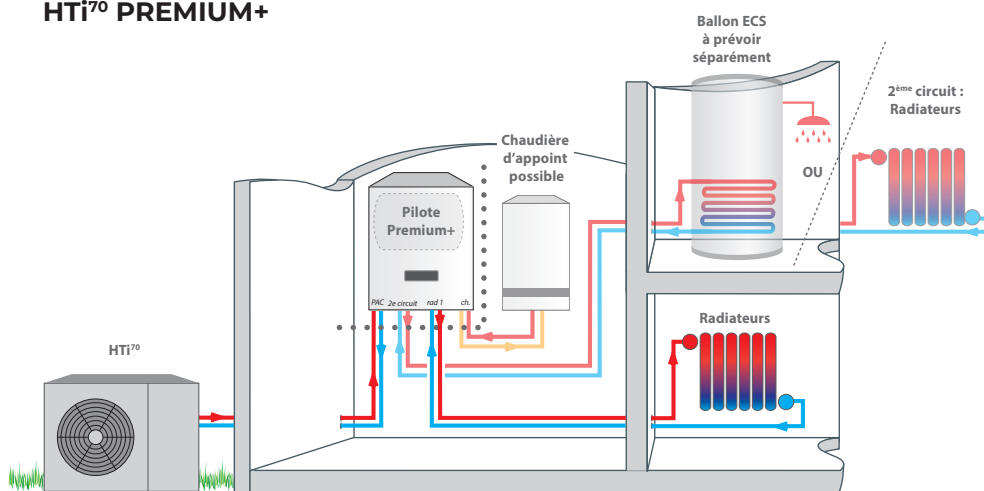
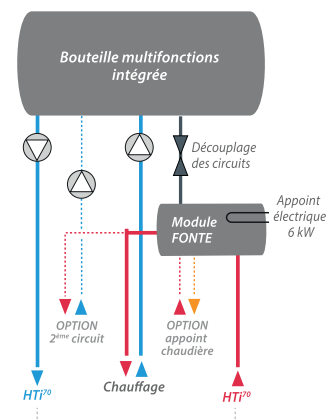

Schéma du pilote PREMIUM+

- 1 Circulateur chauffage
- 2 Bouteille multifonctions 38L
- 3 Soupape de sécurité
- 4 Capteur de pression
- 5 Module de distribution hydraulique en fonte
- 6 Purgeur d'air
- 7 Circulateur PAC
- 8 Appoint électrique 6kW étagé

Les systèmes de pompes à chaleur HTi⁷⁰ 6, 8, 11 et 14kW - PREMIUM+ - kit hydraulique

Désignation	Référence	Puissance Calorifique Maxi à -7°/65°C	Classe énergétique et ETAS 35°/55°C
HTi ⁷⁰ 6kW mono Premium+	155006	5,5	A ⁺⁺⁺ /A ⁺⁺ 187%/133%
HTi ⁷⁰ 8kW mono Premium+	155016	6,85	A ⁺⁺⁺ /A ⁺⁺⁺ 190%/154%
HTi ⁷⁰ 8kW tri Premium+	155056	6,85	A ⁺⁺⁺ /A ⁺⁺⁺ 190%/154%
HTi ⁷⁰ 11kW mono Premium+	155026	11	A ⁺⁺⁺ /A ⁺⁺ 186%/144%
HTi ⁷⁰ 11kW tri Premium+	155066	11	A ⁺⁺⁺ /A ⁺⁺ 185%/144%
HTi ⁷⁰ 14kW mono Premium+	155036	13	A ⁺⁺⁺ /A ⁺⁺ 175%/143%
HTi ⁷⁰ 14kW tri Premium+	155076	13	A ⁺⁺⁺ /A ⁺⁺ 175%/143%

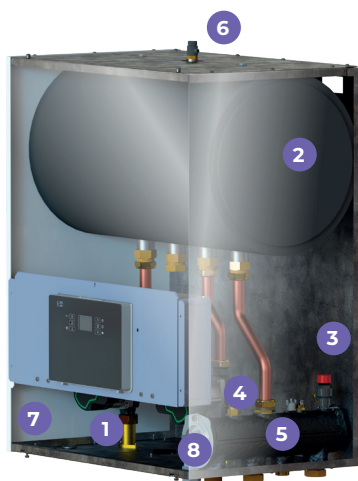
NB : Les ensembles sont livrés avec une sonde extérieure de série - cela permet d'obtenir + 2% sur la valeur ETAS.

HTi⁷⁰ DS170D

Tout-en-un, chauffage
et ECS intégrée dans
le pilote pour compacité
et praticité.



*Concerne le chauffage des locaux à un régime de 35°C.

**Concerne la production d'eau chaude sanitaire. Plus d'infos en page 20.

Les avantages pour le professionnel



Conception

- Le DS170D est hydro-électronique autonome, compact et complet pour un fonctionnement optimisé et une installation facilitée.
- Aucune manipulation de fluide n'est nécessaire grâce à une simple liaison hydraulique entre la PAC et le pilote. Le kit hydraulique comprend : filtre tamis, 2 durites souples, vannes d'isolement, purgeur et raccords. La PAC est livrée de série avec 4 pieds réglables et est pré-équipée d'un câble bus de 10m. Le pilote hydraulique est quant à lui livré de série avec une sonde extérieure.



Performances

- La haute température (jusqu'à 70°C) assure le chauff-

fage dans toutes les configurations ainsi que les cycles antilégionellose sans appoint pour la production d'ECS.

- La large gamme de puissance : HTi⁷⁰ 6kW mono, HTi⁷⁰ 8, 11, 14kW mono ou tri, permet de s'adapter à différentes configurations.



Confort & durabilité

- Sa flexibilité lui permet de couvrir plusieurs circuits.
- La cuve ECS de 170L est intégrée.
- L'appoint électrique de 6kW (2, 4 et 6kW) étagé mono ou tri est intégré.



Economies

- Le fonctionnement se fait avec ou sans appoint selon les configurations d'installation.

Les avantages pour vos clients



Conception

- Pilote certifié « Origine France Garantie »⁽¹⁾, le savoir-faire Français allié à des usines implantées sur notre territoire.
- Le pilote DS170D répond à tous les besoins de chauffage et d'ECS intégrée.
- Les circuits sont indépendants pour une durée de vie prolongée.



Destination

- Le DS170D convient parfaitement à un projet neuf, RE2020, avec un chauffage à basse température (plancher ou plafond chauffant, radiateurs basse température) ou radiateurs haute température en rénovation.
- Il s'installe en remplacement d'une ancienne chaudière et ne nécessite pas le remplacement des radiateurs haute température en place.



Performances

- Le compresseur Inverter permet une ultra

modulation de la puissance de 15 à 100% pour ajuster celle-ci aux besoins et aux conditions extérieures.

- Le fonctionnement thermodynamique se fait jusqu'à -20°C d'air extérieur.



Confort & durabilité

- Le pilotage à distance est rendu possible grâce à la connectivité (en option).
- Sa conception minutieuse lui permet une émission sonore très faible (voir schéma p.5).



Environnement

- Le R290 utilisé dans nos PAC est un gaz non fluoré à faible impact environnemental (PRG=3).



Economies

- Solution éligible aux aides financières et à la prime EDF.
- Le COP élevé permet une réduction de l'abonnement compteur.

(1) Concerne les HTi⁷⁰ 6kW mono et 8kW mono et tri avec pilotes Premium+ et DS170 D.

Schéma de principe des solutions ⁽¹⁾ : HTi⁷⁰ DS170D



Schéma hydraulique



- (1) Se reporter aux notices pour la géométrie des raccords.
 (2) Ballon tampon uniquement pour les HTi⁷⁰ 11 et 14kW.

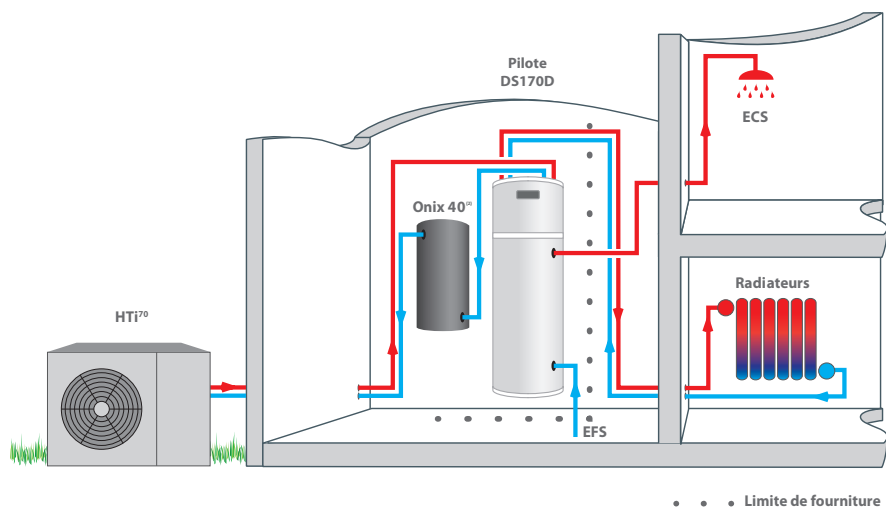
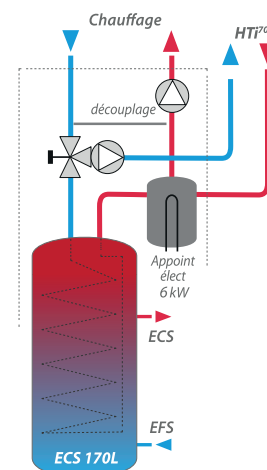

Schéma du pilote DS170D

- 1 Circulateur chauffage
- 2 Vanne 3 voies chauffage / ECS
- 3 Découplage
- 4 Module fonte garanti 20 ans
- 5 Tableau de commande
- 6 Cuve ECS 170L acier émaillé
- 7 Purgeur d'air automatique
- 8 Vase d'expansion 8L
- 9 Circulateur PAC / ECS
- 10 Appoint électrique 6kW étagé
- 11 ECS

Les systèmes de pompes à chaleur HTi⁷⁰ 6, 8, 11 et 14kW - DS170D - kit hydraulique

Désignation	Référence	Puissance calorifique Maxi à -7°/65°C	Classe énergétique et ETAS 35°/55°C
HTi ⁷⁰ 6kW mono DS170D	155004	5,5	A ⁺⁺⁺ /A ⁺⁺ 187%/133%
HTi ⁷⁰ 8kW mono DS170D	155014	6,85	A ⁺⁺⁺ /A ⁺⁺⁺ 190%/154%
HTi ⁷⁰ 8kW tri DS170D	155054	6,85	A ⁺⁺⁺ /A ⁺⁺⁺ 190%/154%
HTi ⁷⁰ 11kW mono DS170D / 40	155024	11	A ⁺⁺⁺ /A ⁺⁺ 186%/144%
HTi ⁷⁰ 11kW tri DS170D / 40	155064	11	A ⁺⁺⁺ /A ⁺⁺ 185%/144%
HTi ⁷⁰ 14kW mono DS170D / 40	155034	13	A ⁺⁺⁺ /A ⁺⁺ 175%/143%
HTi ⁷⁰ 14kW tri DS170D / 40	155074	13	A ⁺⁺⁺ /A ⁺⁺ 175%/143%

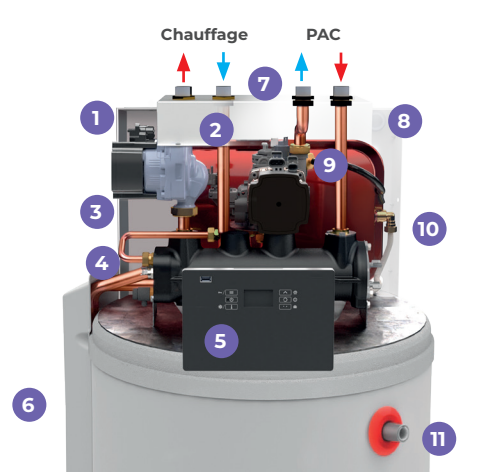
NB : les ensembles sont livrés avec une sonde extérieure de série. Cela permet d'obtenir + 2% sur la valeur ETAS.

HTi⁷⁰ HYBRIDE GAZ

Alliance thermodynamique et appoint gaz à condensation intégré au pilote, idéal pour les cas de températures extrêmes.



*Concerne le chauffage des locaux à un régime de 35°C. Plus d'infos pages 22.



Les avantages pour le professionnel



Conception

- Gestion ECS optimisée et chauffée par la PAC avec litrage et emplacement de la cuve au choix.
- Aucune manipulation de fluide n'est nécessaire grâce à une simple liaison hydraulique entre la PAC et le pilote. Le kit hydraulique comprend : filtre tamis, 2 durites souples, vannes d'isolement, purgeur et raccords. La PAC est livrée de série avec 4 pieds réglables et est pré-équipée d'un câble bus de 10m. Le pilote hydraulique est quant à lui livré de série avec une sonde extérieure.



Performances

- Pilote adapté à la rénovation (par étapes) des

maisons mal isolées :

- Avant travaux d'isolation > chaudière privilégiée si besoins supérieurs à la capacité de la PAC dans les jours les plus froids.
- Après travaux > chute des déperditions et donc augmentation de la part de fonctionnement de la PAC.



Confort & durabilité

- Sa flexibilité lui permet de couvrir plusieurs circuits.



Economies

- Le fonctionnement se fait avec ou sans appoint selon les configurations d'installation.

Les avantages pour vos clients



Conception

- Le pilote Hybride Gaz répond à tous les besoins de chauffage et d'ECS déportée (en option).
- Les circuits sont indépendants pour une durée de vie prolongée.



Destination

- Idéal pour les cas de températures extrêmes ou les lieux isolés en campagne ou en montagne.
- Il s'installe en remplacement d'une ancienne chaudière et ne nécessite pas le remplacement des radiateurs haute température en place.



Performances

- Confort thermique assuré tout l'hiver, grâce à l'appoint gaz modulant à condensation.
- Le fonctionnement thermodynamique se fait jusqu'à -20°C d'air extérieur. Le système choisit l'énergie la plus performante en fonction des conditions extérieures.



Confort & durabilité

- Le pilotage à distance est rendu possible grâce à la connectivité (en option).
- Fonctionne en mode Heure Pleine / Heure Creuse et est compatible avec le programme EJP.
- Les systèmes sont indépendants : PAC seule, hybride PAC/appoint gaz, chaudière seule
- Sa conception minutieuse lui permet une émission sonore très faible (voir schéma p.5).



Environnement

- Le R290 utilisé dans nos PAC est un gaz non fluoré à faible impact environnemental (PRG=3).



Economies

- Solution éligible aux aides financières et à la prime EDF.
- Le COP élevé permet une réduction de l'abonnement compteur. Aucune nécessité de passer l'installation en triphasé pour les besoins de puissance importants ni d'augmenter l'abonnement électrique. Abonnement gaz minimal.

Schéma de principe des solutions ⁽¹⁾ : HTi⁷⁰ HYBRIDE GAZ



Schéma hydraulique



(1) Se reporter aux notices pour la géométrie des raccordements.

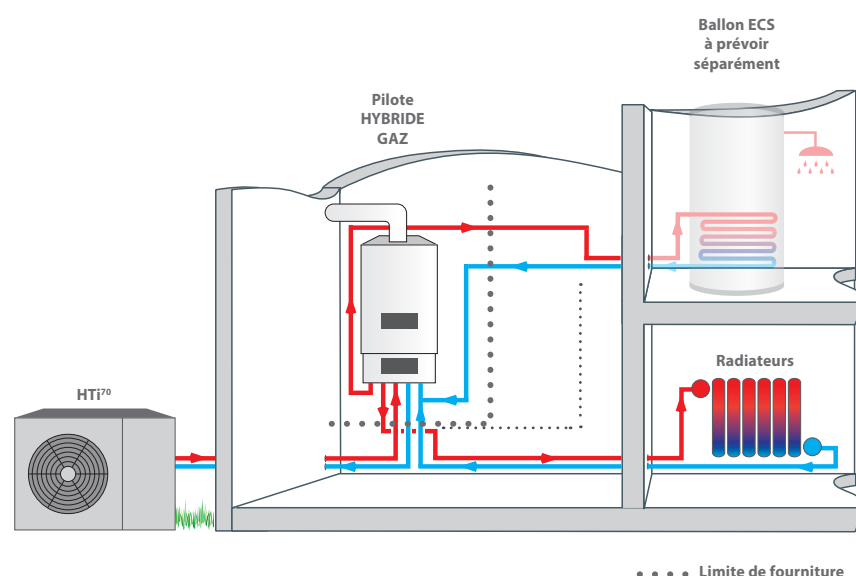
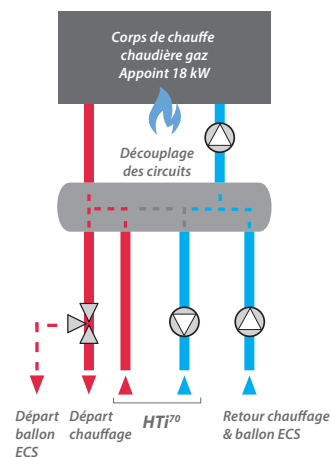

Schéma d'un pilote HYBRIDE GAZ

- 1 Vase d'expansion 8L
- 2 Brûleur
- 3 Bloc gaz
- 4 Soupape
- 5 Circulateur chaudière gaz
- 6 Collecteur
- 7 Circulateur retour chauffage / ECS
- 8 Circulateur PAC
- 9 Vanne 3 voies chauffage / ECS
- 10 Évacuation condensats
- 11 Évacuation soupape

Les systèmes de pompes à chaleur HTi⁷⁰ 6, 8, 11 et 14kW - HYBRIDE GAZ - kit hydraulique

Désignation	Référence	Puissance calorifique Maxi à -7°/65°C	Classe énergétique et ETAS 35°/55°C
HTi ⁷⁰ 6kW mono Hybride Gaz	155008	5,5	A ⁺⁺⁺ /A ⁺⁺ 190%/137%
HTi ⁷⁰ 8kW mono Hybride Gaz	155018	6,85	A ⁺⁺⁺ /A ⁺⁺⁺ 192%/155%
HTi ⁷⁰ 8kW tri Hybride Gaz	155058	6,85	A ⁺⁺⁺ /A ⁺⁺⁺ 191%/153%
HTi ⁷⁰ 11kW mono Hybride Gaz	155028	11	A ⁺⁺⁺ /A ⁺⁺ 186%/144%
HTi ⁷⁰ 11kW tri Hybride Gaz	155068	11	A ⁺⁺⁺ /A ⁺⁺ 186%/144%
HTi ⁷⁰ 14kW mono Hybride Gaz	155038	13	A ⁺⁺⁺ /A ⁺⁺ 177%/144%
HTi ⁷⁰ 14kW tri Hybride Gaz	155078	13	A ⁺⁺⁺ /A ⁺⁺ 177%/144%

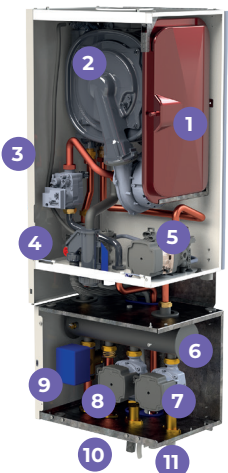
NB : les ensembles sont livrés avec une sonde extérieure de série. Cela permet d'obtenir + 2% sur la valeur ETAS.

ACCESSOIRES PAC ET PILOTES

UNITÉ EXTÉRIURE



Réf. 753102
Câble blindé 2 fils lg 20m



Réf. 754103
Câble blindé 2 fils lg 50m



Réf. 754210
4 raccords sapin DN 30 pour HTI⁷⁰ 11/14kW



Réf. 754209
4 raccords sapin DN25 pour HTI⁷⁰ 6/8kW



Réf. 711000
Kit filtration 1'' 1/4 grande capacité HTI⁷⁰ 6/8kW



Réf. 751004
Cordon dégivrage externe pour HRC⁷⁰



Réf. 754600
Réhausse réglable 12cm pour HTI⁷⁰



Réf. 754208
Couronne 40m durite DN30 pour HTI⁷⁰ 11/14kW

UNITÉ INTÉRIURE



Réf. 741003
Trépid réglable pour Onix 40



Réf. 710014
KD 10 - Kit disconnecteur



Réf. 710111
Limiteur température plancher chauffant 65°C à réarmement manuel



Réf. 754300
Hygostat réglable pour mode rafraichissement



Réf. 710018
Clapet anti-retour 1'' F/F

CIRCUITS ADDITIONNELS

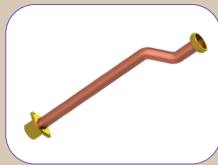

Réf. 754211
Kit deuxième circuit Premium+ par Thorix 1C



Réf. 411002
Thorix évolution 1C - 1 circuit mélangé + sonde extérieure (LTP intégré)

Réf. 411003
Thorix ÉVOLUTION 2C - 1 circuit direct + circuit mélangé + sonde extérieure (LTP intégré)

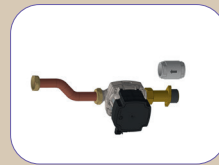

Réf. 753105
Kit deuxième circuit à température identique pour Premium+

CONTRÔLE DES CIRCUITS



Réf. 751009
Sonde d'ambiance avec afficheur. Livrée de série avec l'Orium 3S



Réf. 770001
TH RNC/2 radio : thermostat d'ambiance sans fil non chronoproporionnel



Réf. 710043
Thermostat d'ambiance livré de série pour Orium, Premium+, DS170D, Hybride gaz

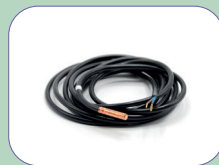

Réf. 710029
Sonde ECS / piscine / cascade

CIRCUITS HYDRAULIQUES



Réf. 710124
Vanne filtre 3/4''



Réf. 710125
Vanne filtre 1''



Réf. 710132
Vanne filtre 1'' 1/4

CONNECTIVITÉ



Réf. 730078
Kit modbus CET / PAC



Réf. 770002
Passerelle Thermo-Net

Accessoires pompes à chaleur

Désignation	HTi	Référence
Câble blindé 2 fils lg 20m PAC/pilote (se substitue au câble 10m livré de série)	✓	753102
Câble blindé 2 fils lg 50m PAC/pilote (se substitue au câble 10m livré de série)	✓	754103
4 raccords sapin DN25 pour HTi ⁷⁰ 6/8kW	HTi ⁷⁰ 6/8kW	754209
4 raccords sapin DN30 pour HTi ⁷⁰ 11/14kW	HTi ⁷⁰ 11/14kW	754210
Trépied réglable pour Onix 40	HTi ⁷⁰ 11/14kW	741003
Kit filtration 1"1/4 grande capacité pour HTi ⁷⁰ 6/8kW	HTi ⁷⁰ 6/8kW	711000
Cordon dégivrage externe pour HTi ⁷⁰	✓	754101
Réhausse réglable 12cm pour HTi ⁷⁰	✓	754600
Couronne 40m durite DN 25 pour HTi ⁷⁰ 6/8kW	HTi ⁷⁰ 6/8kW	754207
Couronne 40m durite DN 30 pour HTi ⁷⁰ 11/14kW	HTi ⁷⁰ 11/14kW	754208

Accessoires pilotes

Désignation	ORIMUM 3S	ORIMUM	PREMIUM+	DS170D	HYBRIDE GAZ	Référence
KD 10 - Kit disconnecteur	✓	✓	✓	✓	✓	710014
Limiteur température plancher chauffant 65°C à réarmement manuel avec faisceau	✓	✓	✓	✓	✓	710111
Hygrostat réglable pour mode rafraîchissement	✓	-	-	-	-	754300
Sécurité basse température	✓	-	-	-	-	-
Clapet anti-retour "1" F/F (nécessaire en cas d'appoint chaudière domestique uniquement)	-	-	✓	-	-	710118
Kit 2 ^{ème} circuit Premium+ par Thorix 1C	-	-	✓	-	-	754211
Thorix ÉVOLUTION 1C - 1circuit mélangé + sonde extérieure 2 ^{ème} circuit à plus basse température	✓	✓	✓	✓	✓	411002
Thorix ÉVOLUTION - 2C - 1 circuit direct + 1 circuit mélangé + sonde extérieure - 2 ^{ème} circuit à plus basse température	✓	✓	✓	✓	✓	411003
Kit 2 ^{ème} circuit à température identique pour Premium+	-	-	✓	-	-	753105
Sonde d'ambiance avec afficheur + 2% sur la valeur ETAS	✓	✓	✓	✓	✓	751009
TH RNC/2 radio : Thermostat d'ambiance sans fil non chrono-proportionnel* + 2% sur la valeur ETAS	✓	✓	✓	✓	✓	770001
Thermostat d'ambiance	-	✓	✓	✓	✓	710043
Sonde ECS / piscine / cascade	✓	✓	✓	Intégrée	✓	710029
Kit Modbus - CET/PAC	✓	✓	✓	✓	✓	730078
Passerelle Thermo-Net	✓	✓	✓	✓	✓	770002
Ballons réchauffeurs sanitaire	✓	✓	✓	-	✓	Cf. Ci-dessous
Ensemble des raccordements fumisterie	-	-	-	-	✓	(non fourni)

Accessoires hydrauliques

Désignation	Référence
Vanne filtre 3/4"	710124
Vanne filtre 1"	710125
Vanne filtre 1" 1/4	710132

Ballons réchauffeurs sanitaires

Désignation	Dimensions	Puissance** (kW)	Capacité (L)	Référence
Verticaux au sol ou verticaux mural - cuve en acier inox				
PEJ 200	Ø 630 x 1050	29/21	200	341111
PEJ 270 (sol - inox)	Ø 630 x 1382	41/29	270	341106

* Fonctionnement compatible avec tous les thermostats connectables non chrono-proportionnels du commerce.

** Primaire 80°C/65°C (80°C : application chaudières ; 65°C : application PAC haute température) - secondaire 10-40°C

CARACTÉRISTIQUES PAC ET PILOTES

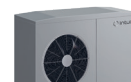

Caractéristiques PAC

Pompe à chaleur		HTI ⁷⁰ 6 mono*	HTI ⁷⁰ 8 mono*	HTI ⁷⁰ 8 tri*	HTI ⁷⁰ 11 mono	HTI ⁷⁰ 11 tri	HTI ⁷⁰ 14 mono	HTI ⁷⁰ 14 tri
Classe énergétique (chauffage) 35°C/55°C (De A+++ à D)		A+++/A++	A+++/A+++	A+++/A+++	A+++/A++	A+++/A++	A+++/A++	A+++/A++
Classe énergétique ECS (De A+ à F)		A+	A+	A+	A+	A+	A+	A+
SCOP 35°C/55°C		4,75 / 3,41	4,83 / 3,93	4,83 / 3,83	4,72 / 3,67	4,71 / 3,67	4,44 / 3,64	4,44 / 3,64
Rendement saisonnier 35°C/55°C ETAS (ηs)	%	187%/133%	190%/154%	190%/154%	186%/144%	185%/144%	175%/143%	175%/143%
Puissance calorifique maxi à -7°C/35°C	kW	6	8	8	11	11	14	14
Puissance calorifique maxi à -7°C/65°C	kW	5,5	6,85	6,85	11	11	13	13
Puissance calorifique nominale à +7°C/35°C (EN14511)	kW	4,06	5,72	5,89	8,95	8,95	10,76	10,76
COP à +7°C/35°C nominal (EN14511)	-	4,59	4,85	4,71	4,85	4,85	4,64	4,64
Puissance frigorifique nominale 35°C/18°C (EN14511)	-	5,30	6,68	6,68	-	-	-	-
EER à 35°C/18°C	-	2,88	2,72	2,72	-	-	-	-
SEER 23°C/18°C	-	4,71	4,47	4,39	-	-	-	-
Niveau de pression acoustique nominal (à 5 m directivité 4)	dB(A)	36,8	37,5	37,5	36,3	36,3	39,4	39,4
Niveau de puissance (ERP +7°C/55°C)	dB(A)	55,8	57,6	57,6	51,2	51,2	58,4	58,4
Plage d'air extérieur	°C	-20 à +40	-20 à +40	-20 à +40	-20 à +40	-20 à +40	-20 à +40	-20 à +40
Alimentation électrique	V	230 mono	230 mono	400 tri	230 mono	400 tri	230 mono	400 tri
Disjoncteur de protection	A	16 mono	16 mono	10 tétrapolaire	32 mono	16 tétrapolaire	32 mono	16 tétrapolaire
Courbe du disjoncteur	-	D	D	D	D	D	D	D
Puissance électrique maxi	kVA	3,6	3,6	3,6	7	7	7	7
Section mini de câble de puissance	mm ²	3G 2,5	3G 2,5	5G 2,5	3G 6	5G 2,5	3G 6	5G 2,5
Dimensions (H x L x P)	mm	820 x 1035 x 450	1070 x 1035 x 450	1070 x 1035 x 450	1028 x 1235 x 490	1028 x 1235 x 490	1028 x 1235 x 490	1028 x 1235 x 490
Poids sans eau	kg	81	94	108	136	146	142	150
Débit d'eau nominal	L/h	1000	1350	1350	1550	1550	2000	2000
Fluide frigorigène	kg	0,42	0,6	0,6	0,9	0,9	0,95	0,95
Raccordement hydraulique	mm	26/34 mâle	26/34 mâle	26/34 mâle	26/34 mâle	26/34 mâle	26/34 mâle	26/34 mâle

* Caractéristiques des PAC faisant uniquement le mode chauffage. Pour plus de renseignements sur les PAC faisant chauffage + rafraîchissement, reportez-vous à la fiche produit et aux notices.

Caractéristiques ORIUM



Pilote		ORIUM 3S	ORIUM
Section mini de câble de puissance	mm ²	3G 6 (mono) / 5G 2,5 (tri)	3G 6 (mono) / 5G 2,5 (tri)
Disjoncteur de protection de puissance	A	32 (mono) / 16 (tétrapolaire)	32 (mono) / 16 (tétrapolaire)
Courbe du disjoncteur	-	C	C
Alimentation électrique	V	230 (mono) / 400 (tri)	230 (mono) / 400 (tri)
Bouteille multifonctions	L	-	-
Dimensions du pilote (H x L x P) / Poids à vide du pilote	mm / kg	603x400x380 / 30	496 x 400 x 305 / 18
Raccordements hydrauliques	mm	26/34 mâle	26/34 mâle
Raccordement chaudière	-	✗	✗
Appoint électrique (de série)	kW	0/2/4/6kW	0/2/4/6kW
Découplage des circuits	-	✓	✓



Nouveauté : Découvrez la fiche produit de l'ORIUM 3S



Caractéristiques PREMIUM+

Pilote		PREMIUM+
Section mini de câble de puissance	mm ²	3G 6 (mono) / 5G 2,5 (tri)
Disjoncteur de protection de puissance	A	32 (mono) / 16 (tétrapolaire)
Courbe du disjoncteur	-	C
Alimentation électrique	V	230 (mono) / 400 (tri)
Bouteille multifonctions	L	38 (intégrée dans le pilote)
Dimensions du pilote (H x L x P) / Poids à vide du pilote	mm / kg	789 x 590 x 420 / 47
Raccordements hydrauliques	mm	26/34 mâle
Raccordement chaudière	-	✓
Appoint électrique (de série)	kW	0/2/4/6kW (mono ou tri)
Découplage des circuits	-	✓



Caractéristiques DS170D

Pilote		DS170D
Section mini de câble de puissance	mm ²	3G 6 (mono) / 5G 2,5 (tri)
Disjoncteur de protection de puissance	A	32 (mono) / 16 (tétrapolaire)
Courbe du disjoncteur	-	C
Alimentation électrique	V	230 (mono) / 400 (tri)
Bouteille multifonctions	L	40 (concerne uniquement les HTI ⁷⁰ 11 et 14)
Dimensions du pilote (H x L x P) / Poids à vide du pilote	mm / kg	1725 x 571 x 542 / 80
Raccordements hydrauliques	mm	20/27 mâle
Raccordement chaudière	-	✗
Appoint électrique (de série)	kW	0/2/4/6kW (mono ou tri)
Découplage des circuits	-	✓



Caractéristiques HYBRIDE GAZ

Pilote		HYBRIDE GAZ
Section mini de câble de puissance module	mm ²	3G 1,5 (mono)
Section mini de câble de puissance chaudière	mm ²	3G 1,5 (mono)
Disjoncteur de protection de puissance module	A	2 (mono)
Courbe du disjoncteur module	-	C
Disjoncteur de protection de puissance chaudière	A	10 (mono)
Courbe du disjoncteur chaudière	-	C
Alimentation électrique	V	230 (mono)
Dimensions unité intérieure (H x L x P)	mm	1063 x 400 x 333
Poids à vide du module / chaudière	kg	17,2 / 32,5
Raccordements hydrauliques	mm	26 / 34 mâle
Raccordement chaudière	-	✓
Découplage des circuits	-	✓
Appoint	-	Gaz naturel / Propane / Biométhane
Raccordement gaz	-	3/4" mâle
Raccordement ventouse	mm	60 / 100

NOS SERVICES PROS



Assistance pro

Véritables alliées de votre activité, nos équipes commerciales présentes partout en France vous accompagnent pour gérer vos projets en toute sérénité.

Pour plus d'accompagnement sur vos projets, contactez le service administration des ventes

09 78 45 10 26
(Prix d'un appel local)

adv@intuis.fr

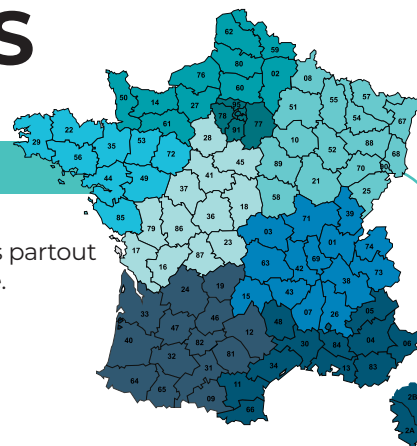

Export

Pour toute demande hors France métropolitaine, merci de bien vouloir **contacter le service commercial export à l'adresse suivante :**

export@groupe-intuis.fr



SAV

Pour toutes vos demandes d'information ou d'assistance technique, une équipe de professionnels spécialement formés et basés sur notre site de Feuquières-en-Vimeu (Fr) vous assiste par téléphone et répond à vos questions lors de vos interventions.

Contactez-les au
09 78 45 10 26



Garanties ⁽¹⁾

	CAS 1	CAS 2	CAS 3
Interlocuteur concerné par l'envoi des pièces justificatives			
Documents à envoyer	Installateur	Installateur	Station Technique Agréée
Bon de garantie	x	x	x
Fiche de mise en service		x	x
Photos de l'installation		x	x
Fichier USB de fonctionnement ⁽²⁾		x	x
Pièces concernées	Durée de la garantie		
Cuve ECS ⁽³⁾	3 ans	3 ans	5 ans
Compresseur	2 ans	5 ans	5 ans
Équipement électrique, régulation	2 ans	2 ans	5 ans
Forfait intervention	-	-	1 an



Nos garanties sont susceptibles d'évoluer, pour accéder à la dernière version, scannez ce QRCode.

INTUIS SERVICES PRO

L'application incontournable pour les professionnels partenaires et reconnus de l'installation et de la mise en service de pompes à chaleur et chauffe-eau thermodynamiques.

Elle permet :

- d'enregistrer l'installation pour déclencher la garantie.
- de mettre en service digitale de la solution.

(1) Ne concernent que la France métropolitaine (2) Facultatif (3) En cas d'association avec pilote DS170D.

L'OFFRE CONNECTÉE/THERMOSTATS MAISON INDIVIDUELLE

Contrôle d'ambiance radio connectable

TH RNC : Thermostat non chrono-proportionnel :

- . Régule la température d'une zone chauffée, déporté dans l'ambiance.
- . Communication radio avec un récepteur, installation sans fil.
- . Programmation horaire et sur 7 jours du niveau de confort.

Passerelle Thermo-Net :

- . Passerelle de communication pour pilotage du confort à distance via une box internet.
- . Gestion avec un smartphone, tablette ou à la voix des équipements de la maison connectée.
- . Protocole de communication X3D et ZigBee 3.0 pour une compatibilité multiple.
- . Application Tydom gratuite à télécharger.
- . Permet de piloter également de nombreuses fonctions dans la maison (luminaires, ouvrants, prises...).



Ref. 770001
Thermostat (livré avec son récepteur)



Ref. 770002
Passerelle

Schémas de principe des solutions

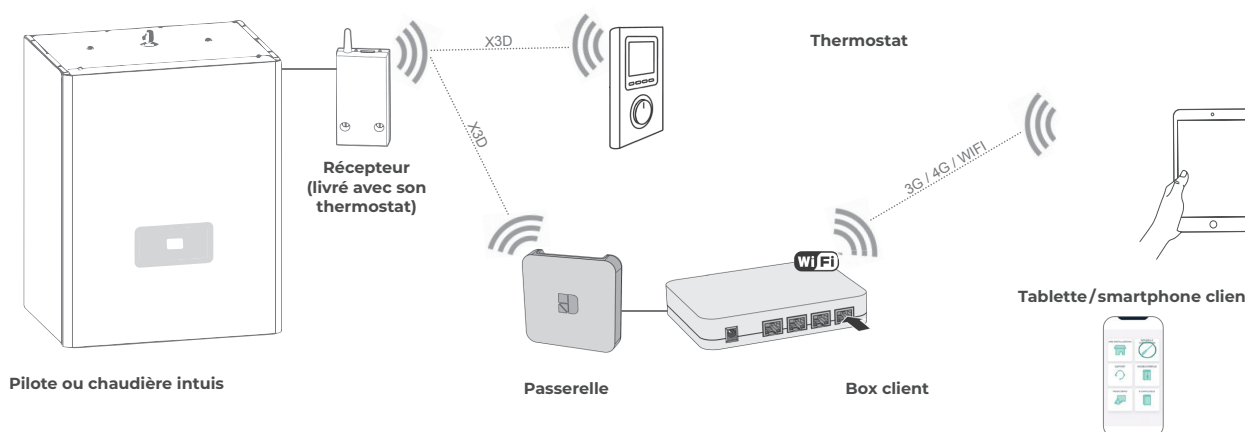

Accessoires thermostats

Désignation	Réf.
TH RNC/2 radio - Thermostat d'ambiance & récepteur sans fil non chrono-proportionnel (1 par circuit)	770001
Thermo-Net - Passerelle de communication (uniquement compatible avec référence 770001)	770002

Téléchargez gratuitement l'application Tydom

Disponible sur Google play et App Store



Mise en place :

- Installation par un professionnel
- Activation par l'utilisateur final

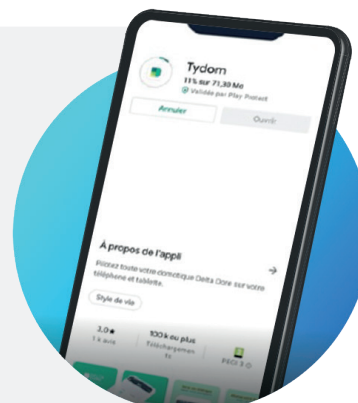



intuis

PLUS DE CONFORT, MOINS D'ÉNERGIE.

Siège Social

28 rue de Verdun
92150 Suresnes

intuis thermodynamique

27 rue de la République
80210 Feuquières-en-Vimeu

Service client

+33 (0)9 78 45 10 26
service-client@intuis.fr

Export

export@groupe-intuis.fr