

intuis

CHAMANE nativ

RADIATEUR A INERTIE FONTE ACTIVE

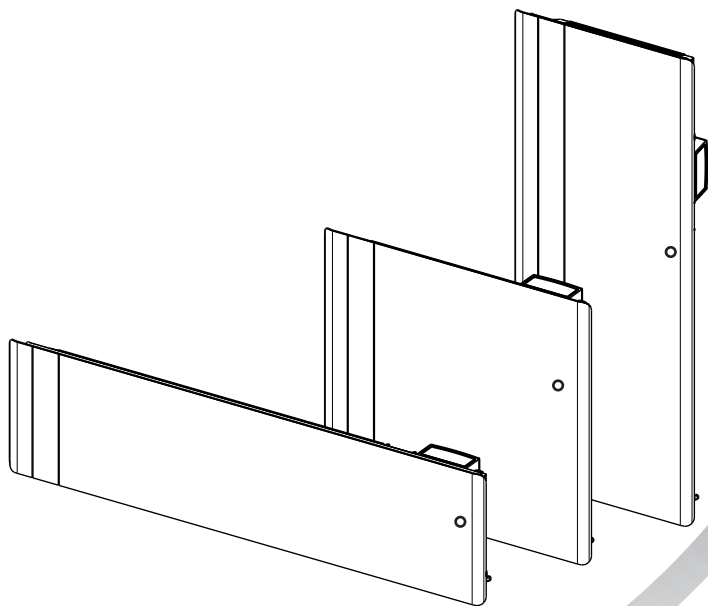

NOTICE
REF 421AA6641 A00

intuis

Cet appareil est compatible avec la Passerelle Intuis connect with Netatmo.

Vendue séparément

La Passerelle permet le contrôle de vos appareils à distance, via smartphone avec l'application Intuis connect with Netatmo.



- Téléchargez l'application Intuis connect with Netatmo, et découvrez-la!



• La planification intelligente pour adapter le chauffage à votre rythme.



• La prise en compte des absences pour baisser automatiquement la température de chauffe.



• Les notifications pour toujours être informé(e)



• L'historique des consommations



• Le pilotage par la voix



Découvrez tous les avantages sur www.intuis.fr

- Sommaire & Avant-propos	page 3
- Sécurité	page 3
- Installation et fixation	page 6
1. - Raccordement électrique	page 7
2. - Comment utiliser votre appareil	page 7
3. - Aide aux diagnostics	page 10
4. - Conseils - Entretien	page 10
5. - Identification de votre appareil	page 11
- Garantie	page 12

AVANT-PROPOS :

- Vous venez d'acquiescer ce radiateur à chaleur douce Chamane nativ de intuit et nous vous remercions de ce choix, témoignant ainsi de votre confiance.
- Cet appareil a été étudié, conçu et réalisé avec soin pour vous donner entière satisfaction.
- Il est important de bien lire cette notice en entier avant l'installation et la mise en route de votre appareil.
- Il est recommandé de conserver cette notice, même après installation de votre appareil.

Lire attentivement la notice () d'installation et d'utilisation, notamment les consignes ci-dessous.**



Sécurité

ATTENTION - Certaines parties de ce produit peuvent devenir très chaudes et provoquer des brûlures. Il faut prêter une attention particulière en présence d'enfants et de personnes vulnérables.



**Caution, hot surface
Attention, surface très
chaude.**

- Cet appareil n'est pas prévu pour être utilisé par des personnes (y compris les enfants) dont les capacités physiques, sensorielles ou mentales sont réduites, ou des personnes dénuées d'expérience ou de connaissance, sauf si elles ont pu bénéficier, par l'intermédiaire d'une personne responsable de leur sécurité, d'une surveillance ou d'instructions préalables concernant l'utilisation de l'appareil. Il convient de surveiller les enfants pour s'assurer qu'ils ne jouent pas avec l'appareil. Le nettoyage et l'entretien par l'utilisateur ne doivent pas être effectués par des enfants sans surveillance.

- Il convient de maintenir à distance les enfants de moins de 3 ans, à moins qu'ils ne soient sous une surveillance continue.

- Les enfants âgés entre 3 ans et 8 ans doivent uniquement mettre l'appareil en marche ou à l'arrêt, à condition que ce dernier ait été placé ou installé dans une position normale prévue et que ces enfants disposent d'une surveillance ou aient reçu des instructions quant à l'utilisation de l'appareil en toute sécurité et en comprennent bien les dangers potentiels.

- Les enfants âgés entre 3 ans et 8 ans ne doivent ni brancher, ni régler, ni nettoyer l'appareil et ni réaliser l'entretien de l'utilisateur.

- Si l'appareil est recouvert, il y a risque de surchauffe. Le logo ci-contre rappelle ce risque.

- Il est donc formellement interdit de couvrir ou d'obstruer les entrées ou les sorties d'air au risque d'incidents ou de dégradations de l'appareil.

- Veillez à ne rien introduire dans l'appareil.

- Le raccordement électrique de cet appareil doit impérativement être effectué hors tension par une personne qualifiée.

- Toutes les interventions sur les appareils doivent être effectuées hors tension et par un personnel qualifié.

- L'alimentation électrique de l'appareil doit être réalisée via un dispositif de coupure omnipolaire conforme aux règles d'installation.



**MISE EN GARDE :
NE PAS COUVRIR.**

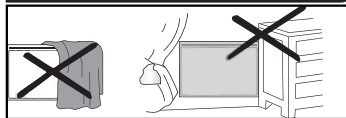

- L'appareil ne doit pas être installé sous une prise de courant.
- Respecter les distances minimum d'installation au sol, aux parois, aux meubles, etc... (Fig. A).
- L'alimentation électrique doit être protégée par un dispositif différentiel résiduel de courant assigné au plus égal à 30 mA, notamment dans le cas d'une installation dans un local contenant une baignoire ou une douche.

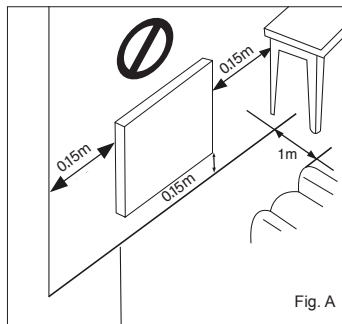

Fig. A

- Pour garantir votre sécurité, assurez-vous que l'appareil est en parfait état avant toute utilisation.

- Ne pas installer ou mettre sous tension un appareil ayant subi un choc ou présentant des dommages visibles tels que notamment des déformations, des câbles blessés, des éléments cassés ou désolidarisés ou ayant été modifiés.

- L'appareil peut être installé dans le volume 2 ou hors volume des salles d'eau (Fig.B).

- Si le câble d'alimentation est endommagé, il doit être remplacé par le fabricant, son service après-vente ou une personne de qualification similaire afin d'éviter un danger.

MISE EN GARDE : Ne pas utiliser cet appareil de chauffage dans des petits locaux, lorsqu'ils sont occupés par des personnes incapables de quitter le local seules, à moins qu'une surveillance constante ne soit prévue.

MISE EN GARDE : Afin de réduire le risque d'incendie, les textiles, les rideaux, ou autres matériaux inflammables doivent se trouver à une distance minimale de 1m de la sortie d'air de l'appareil.

MISE EN GARDE : L'appareil de chauffage ne doit pas être utilisé si les panneaux de verre, de céramique ou de matériau similaire sont endommagés.

Installation des appareils

L'installation doit être conforme aux normes en vigueur dans le pays d'installation (NFC 15-100 pour la France).

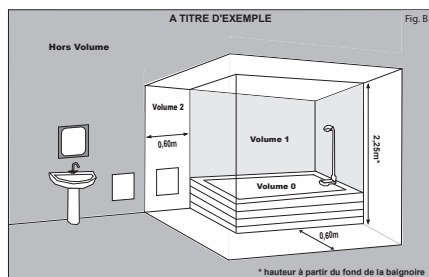

Fig. B

(**) La présente notice a été établie au moment de la fabrication de l'appareil et conformément aux normes en vigueur à cette date.

Le fabricant se réserve le droit de modifier à tout moment la notice d'installation et d'utilisation afin de prendre en compte les normes et l'évolution de celles-ci.

Coordonnées	Voir étiquette signalétique du produit						
Identification de l'appareil	Chamane Nativ						
Type d'appareil :	Appareil de chauffage électrique décentralisé à action directe à poste fixe						
Caractéristiques	750W M198112 M198122 M198412 M198422	1000W M198113 M198123 M198213 M198223 M198413 M198423	1250W M198114 M198124	1500W M198115 M198125 M198215 M198225 M198415 M198425	2000W M198117 M198127 M198217 M198227	Unité	
Puissance thermique							
Puissance thermique nominale	P _{nom}	0,750	1,000	1,250	1,500	2,000	kW
Puissance thermique minimale (indicative)	P _{min}	N.A.	N.A.	N.A.	N.A.	N.A.	kW
Puissance thermique maximale continue	P _{max,c}	0,750	1,000	1,250	1,500	2,000	kW
Consommation							
En mode arrêt	P _o	N.A.	N.A.	N.A.	N.A.	N.A.	W
En mode veille	P _{sm}	0,60	0,60	0,60	0,60	0,60	W
En mode ralenti	P _{idle}	0,60	0,60	0,60	0,60	0,60	W
En mode veille avec maintien de la connexion au réseau	P _{n,sm}	1,60	1,60	1,60	1,60	1,60	W
En mode veille avec affichage d'une information ou d'un état		OUI	OUI	OUI	OUI	OUI	
Efficacité énergétique saisonnière pour le chauffage des locaux en mode actif	$\eta_{s,on}$	100,0	100,0	100,0	100,0	100,0	%
Elément							Unité
Type de contrôle de la température de la pièce (sélectionner un seul type)							
Contrôle électronique de la température de la pièce et programmeur hebdomadaire							Oui
Contrôle de la température de la pièce, avec détecteur de fenêtre ouverte							Oui
Contrôle de la température de la pièce, avec détecteur de présence							Oui
Option contrôle à distance							Oui
Contrôle adaptatif de l'activation							Oui
Fonctionnalité d'auto-apprentissage							Oui
Exactitude des réglages							Oui

INSTALLATION ET FIXATION

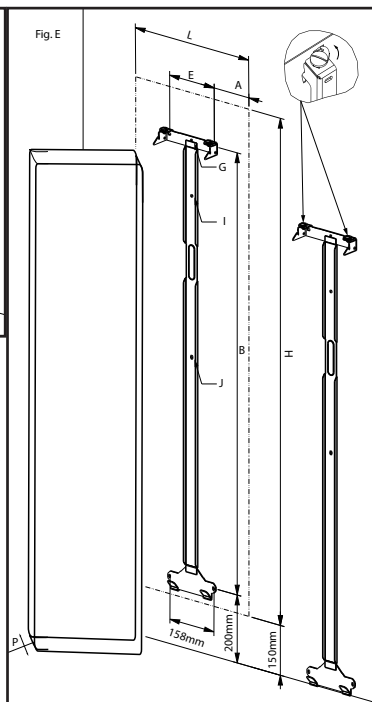
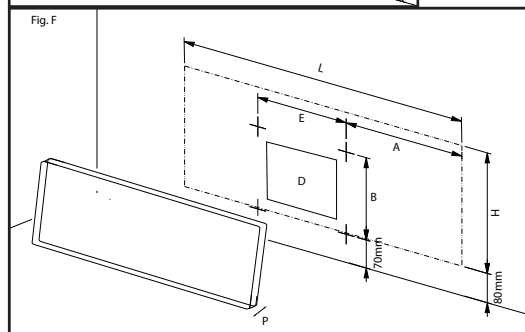
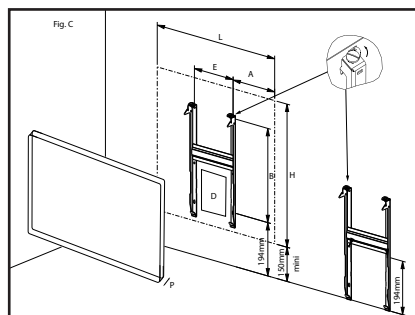

Nota :

- Il est interdit de monter un appareil horizontal verticalement et vice-versa.

- Pour faciliter l'obtention de la cote recommandée de 150mm (bas de l'appareil par rapport au sol, sauf pour la plinthe), il suffit de placer le dossier contre le mur, pattes inférieures posées au sol, pour avoir grâce aux repères de perçage, la fixation inférieure du dossieret.

- Choix de la cheville en fonction de la nature de votre mur et du poids de l'appareil.

- Positionnez préférentiellement le dossieret de sorte que votre boîtier de raccordement électrique mural se trouve inclus dans la partie D.

- Pour un meilleur maintien de l'appareil au mur, il est possible de rajouter 1 vis de fixation sur le montant du dossieret (Rep. J Fig. E).

- Déverrouiller le dossieret en agissant à l'aide d'un tournevis sur le(s) verrou(s) de sécurité dans le sens des aiguilles d'une montre puis ôter le dossieret de l'appareil (Fig.C & E).

- Fixer le dossieret sur la paroi à l'aide de 4 vis minimum (diam. 6 mm) en s'assurant de l'orienter dans le bon sens et à la bonne hauteur (Fig. C & E).

- Positionner l'appareil sur le dossieret.

- Verrouiller le dossier en agissant à l'aide d'un tournevis sur le(s) verrou(s) de sécurité dans le sens inverse des aiguilles d'une montre (Fig. C & E).
- Pour l'appareil vertical, positionner le dossier contre le mur, en s'assurant de l'orienter dans le bon sens, pattes inférieures posées au sol, et tracer le trou (Rep. G Fig. E).
- Placer le trou du dossier (Rep. I Fig. E) au niveau de la trace précédemment repérée sur le mur (Rep. G Fig. E). Pointez les trous des pattes inférieures et supérieures.
- Dans le cas du modèle plinthe, veillez à laisser un jeu de 1,5 mm entre les têtes de vis supérieures et le mur.
- Accrocher la plinthe à ces deux vis (diam 6 mm) puis visser complètement les deux vis inférieures (Fig. F).

				A	B	E	H	L	P	Poids*
□	M198112 M198122	750W	3,3A	220	428	130	600	450	113	13,9
	M198113 M198123	1000W	4,3A	220	428	190	600	610	113	16,6
	M198114 M198124	1250W	5,4A	240	428	290	600	770	113	23,0
	M198115 M198125	1500W	6,5A	245	428	440	600	930	113	27,2
	M198117 M198127	2000W	8,7A	240	428	690	600	1170	113	31,5
□	M198213 M198223	1000W	4,3A	125	859,5	160	1068	410	136	25,1
	M198215 M198225	1500W	6,5A	125	1294,5	160	1503	410	136	30,7
	M198217 M198227	2000W	8,7A	125	1294,5	240	1503	490	136	34,9
□	M198412 M198422	750W	3,3A	320	165	370	300	1010	119	12,3
	M198413 M198423	1000W	4,3A	325	165	400	300	1090	119	19,0
	M198415 M198425	1500W	6,5A	330	165	590	300	1250	119	23,1

1 = Blanc

2 = Gris anthracite

* = (+/- 10%)

Puissance d'émission : <100 mW

Bande de fréquence : 2,4-2,4835 GHz

Intuis déclare que les radiateurs référencés ci-dessus sont conformes à la directive 2014/53/UE.

Le texte complet de la déclaration UE de conformité est disponible à l'adresse internet suivante :

<https://intuis.fr/pro/declaration-de-conformite>



Veillez lire attentivement les règles de sécurité avant le raccordement de l'appareil.

- L'installation électrique doit être conforme aux normes en vigueur dans le pays d'installation (NFC 15-100 pour la France).
- L'appareil doit être raccordé sur un réseau électrique 230V 50Hz, par l'intermédiaire d'une boîte de raccordement.

Respecter le sens de branchement :





MARRON = PHASE, BLEU ou GRIS = NEUTRE, NOIR = FIL PILOTE

- Si le fil noir n'est pas utilisé, il doit être raccordé à une borne isolée électriquement et non raccordée au réseau électrique.

Le fil noir ne doit en aucun cas être raccordé à une borne de terre ou au fil VERT / JAUNE.

- Vérifier le branchement correct de tous les fils dans les bornes de la boîte murale de raccordement. Les couleurs à respecter pour le branchement sont celles du cordon d'alimentation de l'appareil, elles ne correspondent pas nécessairement à celles des câbles de l'installation électrique.

NOTA : Les ordres de programmation sont distribués par les signaux ci-dessous, mesurés par rapport au Neutre.

Mode	Signal à transmettre	Mesure par rapport au neutre
Confort	—	0 Volt
Eco		230 Volts
Hors-gel		115 Volts négatif
Arrêt Chauffage		115 Volts positif
Conf. -1°C		230 Volts/3s
Conf. -2°C		230 Volts/7s





Les fonctionnalités de votre appareil sont susceptibles d'évoluer. Pour avoir plus de détails sur les fonctionnalités décrites ci-dessous, veuillez consulter le contenu d'aide en ligne accessible avec ce QR Code :



■ 2.1. Mise sous tension de l'appareil:



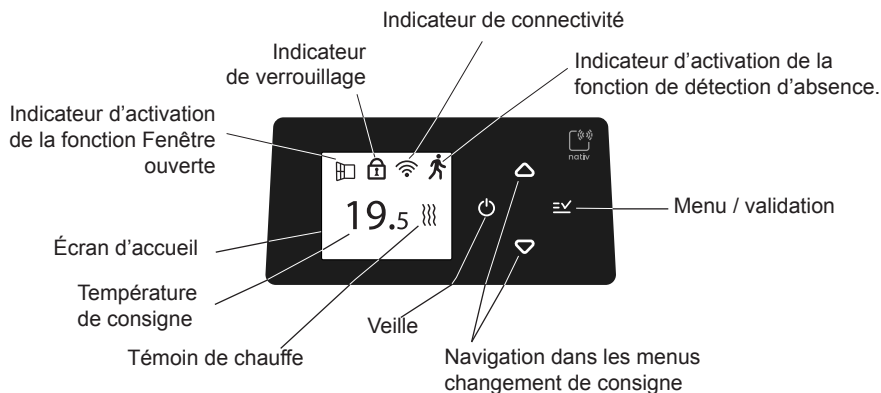

Veillez à enlever la pellicule de protection de l'écran

- Appuyez sur «  » puis réglez la date et l'heure.
- Pour mettre en veille, appuyez de nouveau sur «  ».

■ 2.2. Descriptif du boîtier



Principe de navigation :

- Pour entrer dans le menu, appuyez sur .
- Pour se déplacer et changer les valeurs dans les menus, appuyez sur  ou .
- Pour valider une valeur ou un mode de fonctionnement, appuyez brièvement sur le bouton .

Descriptif des logos :



Mode hors-gel ou
Mode absence

Retour à l'accueil



Informations

Connectivité



Paramétrage

Programmation

■ 2.3. Réglage de la température de consigne

Avec \triangle et ∇ , modifiez la consigne de température par pas de 0.5°C de 7°C à 28°C.

■ 2.4 La programmation

Programmation

○ La Programmation manuelle

Par défaut, le planning 1 est attribué aux jours de la semaine et le planning 3 est attribué aux jours de week-end.

Pour utiliser la programmation manuelle et définir vos consignes de température adaptées à votre rythme de vie, suivez les étapes suivantes :

- ① Accédez au menu de programmation de votre appareil.
- ② Sélectionnez l'option Prog. Manuelle.
- ③ Modifiez votre planning :
 - Votre radiateur suivra la programmation enregistrée.
 - Consulter : Lecture du programme enregistré
 - Modifier : Créer un programme ou consulter le programme enregistré.
 - Copier : Copier un jour sur un ou plusieurs autres jours.





Suivre les étapes décrites sur l'écran du radiateur.

○ La fonction Auto-planning

La fonction Auto-Planning permet au radiateur d'enregistrer le rythme de vie des occupants de la pièce et de prendre en compte ses paramètres de chauffe pour créer automatiquement un planning.

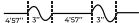
○ La Programmation par Fil Pilote

Le fil pilote peut être relié à un gestionnaire d'énergie qui enverra à l'appareil des ordres de fonctionnement.

Ordre	Signal électrique correspondant	
Confort	Pas de signal	
Confort -1°C		
Confort -2°C		
Eco ou réduit	230 V pleine alternance	
Hors gel	demi-alternance négative	
Arrêt	demi-alternance positive	

«Dans ce cas, sélectionner le menu Programmation désactivée pour obtenir la fonction désirée».

■ 2.5 Le Verrouillage du thermostat

Verrouillage

Plusieurs niveaux de verrouillage sont disponibles

○ Le Verrouillage simple :

Pour l'activer, sélectionnez l'option «Simple» le logo  apparaît. Pour le désactiver, maintenez le bouton  enfoncé pendant 5 secondes .

○ Le Verrouillage par code PIN :

Sélectionnez l'option «Code PIN» et choisir un code à quatre chiffres. Pour le désactiver, maintenir le bouton  enfoncé pendant 5 secondes pour entrer ce code.

○ Le Verrouillage «Hôtellerie»

Permet un réglage encadré de la température de consigne avec une latitude de +/- 2°C. Sélectionnez l'option «Hôtellerie» et choisir un code à quatre chiffres pour l'activer. Pour le désactiver, maintenir le bouton  enfoncé pendant 5 secondes pour entrer ce code.

■ 2.6 L'effacement

Effacement

La fonction d'effacement intégrée à ce radiateur nativ permet une gestion intelligente et responsable de la consommation électrique.

■ 2.7 La Température ECO

Température ECO

La consigne de température Eco est préconfigurée par défaut à 15,5°C, mais elle peut être ajustée selon vos préférences. Elle sera appliquée dans les situations suivantes :

- ① Réception d'un ordre ECO sur le Fil Pilote.
- ② Activation du détecteur d'absence.

■ 2.8 Le Détecteur d'absence

Détecteur d'absence

Lorsque la détection d'absence est activée, le thermostat optimise la consommation d'énergie en ajustant automatiquement la température de consigne en fonction de l'occupation de la pièce.

■ 2.9 Le Détecteur de fenêtre ouverte

Fenêtre ouverte

Lorsque la détection de fenêtre ouverte est activée, si une chute de température significative est détectée le thermostat interprète cela comme l'ouverture d'une fenêtre et réagit en coupant le chauffage. Le logo  apparaît.

■ 2.10 Date et Heure

Date / Heure

Par défaut, le passage en heure d'hiver / heure d'été est activé.

■ 2.11 Harmonisation

Harmonisation

Il est normal qu'il y ait un léger écart entre l'affichage de l'appareil et celui d'un thermomètre externe. Cependant, si cet écart est supérieur à +/- 1°C, il est possible de les harmoniser pour obtenir une meilleure correspondance entre les deux affichages.

■ 2.12 Le reset





Reset

○ Le reset simple

Le reset vous permet de remettre le thermostat dans sa configuration d'origine.
Pour effectuer le reset entrez dans le menu «réglage» puis sélectionnez «reset»

○ Le reset usine

Le reset usine vous permet de remettre le thermostat dans sa configuration d'usine.
Pour effectuer le reset entrez dans le menu «réglage» puis sélectionnez «reset».

NATURE	VERIFICATION	ACTION
L'appareil ne chauffe pas	S'assurer que l'écran est allumé	Appuyer sur la touche  .
	si l'écran digital n'est toujours pas allumé	S'assurer que les disjoncteurs d'installation sont enclenchés et appuyer sur  .
	La fonction fenêtre a détecté une ouverture, l'écran affiche «fenêtre ouverte» 	Fermez la fenêtre et appuyez sur  pour réactiver le chauffage.
	Le témoin de chauffe est éteint. 	- Ajuster la consigne de température. - La température ambiante ne nécessite pas de chauffer. - L'appareil est peut-être en délestage.
L'appareil chauffe tout le temps	- Le témoin de chauffe est allumé tout le temps. - Vérifier que l'appareil n'est pas situé près d'une porte ouverte et/ou dans un courant d'air.	- Ajuster la consigne de température - Fermer la porte ou supprimer le courant d'air.
L'appareil ne suit pas les ordres de programmation	- Vérifier qu'il est en mode programmation - Vérifier la programmation	- Mettre en mode programmation - Réaliser la programmation
DANS TOUS LES CAS, CONTACTEZ UNE PERSONNE QUALIFIÉE		

■ Pour conserver les performances de l'appareil, il est nécessaire d'effectuer régulièrement un dépoussiérage de celui-ci en passant l'aspirateur sur les entrées et sorties d'air.

■ Utilisez de préférence des produits nettoyants universels à base d'agents tensio-actifs (savon, ...) et un chiffon type microfibras. Pour un simple dépoussiérage, un chiffon suffit. L'entretien doit être effectué hors tension et après que l'appareil a refroidi.

Recommandations et conseils

Lors de la première chauffe, il peut s'échapper une odeur, ce phénomène disparaît après quelques minutes de fonctionnement.

Si votre installation est équipée d'un délesteur : Le délestage étant prioritaire, il est possible que l'appareil ne chauffe pas, en cas de surconsommation momentanée (lave-linge + four + fer à repasser...). Ceci est normal. Dès rétablissement d'une consommation normale, l'appareil se remettra en chauffe.

Prévu pour être raccordé à un réseau d'alimentation électrique 230V~ 50Hz.

TOUTES LES INTERVENTIONS SUR NOS APPAREILS DOIVENT ÊTRE EFFECTUÉES HORS TENSION ET PAR UN PERSONNEL QUALIFIÉ.

NE JAMAIS UTILISER DE PRODUITS ABRASIFS OU À BASE D'ACÉTONE QUI RISQUERAIENT DE DÉTÉRIORER LE REVÊTEMENT DE L'APPAREIL.

IMPORTANT : LES CARACTÉRISTIQUES DE L'APPAREIL SONT INDICÉES SUR L'ÉTIQUETTE SIGNALÉTIQUE.



L'apposition de cette marque par le fabricant garantit que l'appareil respecte les directives communautaires européennes de sécurité (directive basse tension- DBT) de compatibilité électromagnétique (CEM), et de limitation de substances dangereuses (ROHS) et d'écoconception applicable aux produits liés à l'énergie (ERP).

classe II



Appareil de classe 2 : signifie que l'appareil est à double isolation et ne doit donc pas être raccordé au conducteur de protection (fil de terre).

IP....

Indice de Protection de l'enveloppe de l'appareil contre la pénétration des corps solides et liquides



LES DÉCHETS ÉLECTRIQUES NE DOIVENT PAS ÊTRE JETÉS AVEC LES DÉCHETS MÉNAGERS. VEUILLEZ RECYCLER DANS LES CENTRES APPROPRIÉS.



Points de collecte sur www.quefairedemesdechets.fr
Privilégiez la réparation ou le don de votre appareil !

L'étiquette signalétique est placée en bas et à droite (côté commande) de votre appareil, elle permet de l'identifier.

Elle est composée de :

- La référence complète de l'appareil et son indice de fabrication (rep.A) à préciser pour le SAV.
- Sa puissance en Watt (rep. B).
- Les certificats de conformités (rep. C-D-E-F).
- N° du constructeur (rep X).

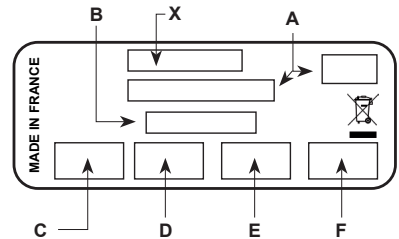

Garantie France métropolitaine

Document à conserver par l'utilisateur et à présenter en cas de réclamation.

Le présent document doit être conservé par l'utilisateur et présenté en cas de demande de prise en charge au titre de la garantie.

GARANTIE Commerciale - Les produits bénéficient d'une garantie commerciale de 3 ans à compter de la date d'achat, sous réserve de présentation d'un justificatif d'achat (facture ou ticket de caisse). À défaut de justificatif d'achat, la garantie pourra être appliquée à partir de la date de fabrication du produit, sous réserve de sa traçabilité.

La garantie commerciale est valable uniquement en France métropolitaine. Cette limitation géographique ne fait pas obstacle à l'application des garanties légales de conformité et des vices cachés, conformément aux dispositions applicables dans l'Union européenne.

La garantie est strictement limitée au remplacement gratuit ou à la réparation en usine de la pièce ou des pièces reconnue(s) défectueuse(s) du Produit.

Sont entendues comme défectueuses, les pièces présentant un défaut de fabrication. La garantie exclut tout frais de main d'oeuvre et de déplacement (tels que notamment ceux liés à la récupération, le démontage et remontage du Produit ou de la pièce défectueuse), tout frais de transport / expédition des Produits ou de la / des pièce(s) défectueuse(s), ainsi que toute indemnité à titre de dommages et intérêts.

La garantie ne peut être actionnée que pour les Produits qui ont fait l'objet d'un usage normal dans les conditions d'emploi pour lesquelles ils sont prévus, et conformément aux prescriptions des notices d'utilisation et modes d'emploi accompagnant les Produits.

La garantie ne s'applique pas en cas de cas fortuits ou de force majeure ainsi que pour les remplacements ou réparations qui résulteraient de l'usure normale des Produits, de détériorations ou d'accidents provenant de la négligence ou de la faute de l'utilisateur ou tout tiers, de transformation sur les Produits, du défaut d'installation, d'un dimensionnement inadapté, d'un réseau d'alimentation ne respectant pas la norme NF EN 50 160, de surveillance, d'entretien, de stockage et d'utilisation anormale ou non conforme aux prescriptions de la notice.

GARANTIES Légales - Les dispositions ci-dessus ne font pas obstacle à l'application des garanties légales prévues par la loi, notamment la garantie des vices cachés (articles 1641 et suivants du Code civil), la garantie légale de conformité (articles L.217-3 et suivants du Code de la consommation), dont le consommateur pourrait bénéficier auprès du vendeur, lesquelles s'appliquent indépendamment de la garantie commerciale mentionnée ci-dessus.

ATTENTION : Si votre appareil est présumé être à l'origine d'un sinistre, celui-ci doit rester sur site à la disposition des experts d'assurance, et le sinistré doit en informer son assureur. Tout remplacement doit se faire en accord avec l'assurance.



BON DE GARANTIE / WARRANTY CARD

Type / Model : _____

Puissance / Rating : _____

Date d'achat / Date of purchase : _____

Cachet du vendeur / Manufacturer stamp



www.intuis.fr

service-client-elec@groupe-intuis.fr





Four horizontal dotted lines for writing.

A single horizontal dotted line for writing.

A single horizontal dotted line for writing.

A single horizontal dotted line for writing.

A single horizontal dotted line for writing.

A single horizontal dotted line for writing.

A single horizontal dotted line for writing.

A single horizontal dotted line for writing.

A single horizontal dotted line for writing.

A single horizontal dotted line for writing.

A single horizontal dotted line for writing.

A single horizontal dotted line for writing.

A single horizontal dotted line for writing.

A single horizontal dotted line for writing.

A single horizontal dotted line for writing.

A single horizontal dotted line for writing.

A single horizontal dotted line for writing.

A single horizontal dotted line for writing.

A single horizontal dotted line for writing.

A single horizontal dotted line for writing.

A single horizontal dotted line for writing.

A single horizontal dotted line for writing.

A single horizontal dotted line for writing.

A single horizontal dotted line for writing.

A single horizontal dotted line for writing.

A single horizontal dotted line for writing.

A single horizontal dotted line for writing.

A single horizontal dotted line for writing.

A single horizontal dotted line for writing.

A single horizontal dotted line for writing.

A single horizontal dotted line for writing.

A single horizontal dotted line for writing.

A single horizontal dotted line for writing.

A single horizontal dotted line for writing.

A single horizontal dotted line for writing.

A single horizontal dotted line for writing.

A single horizontal dotted line for writing.

A single horizontal dotted line for writing.

A single horizontal dotted line for writing.

A single horizontal dotted line for writing.

A single horizontal dotted line for writing.



classe II

IP24

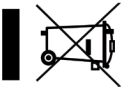

Cet appareil et ses accessoires ne s'écrasent pas

Ne pas jeter cet appareil ou ses accessoires dans les poubelles. Recycler dans un point de collecte des déchets électroniques. Recycler dans un point de collecte des déchets électroniques.

intuis.fr

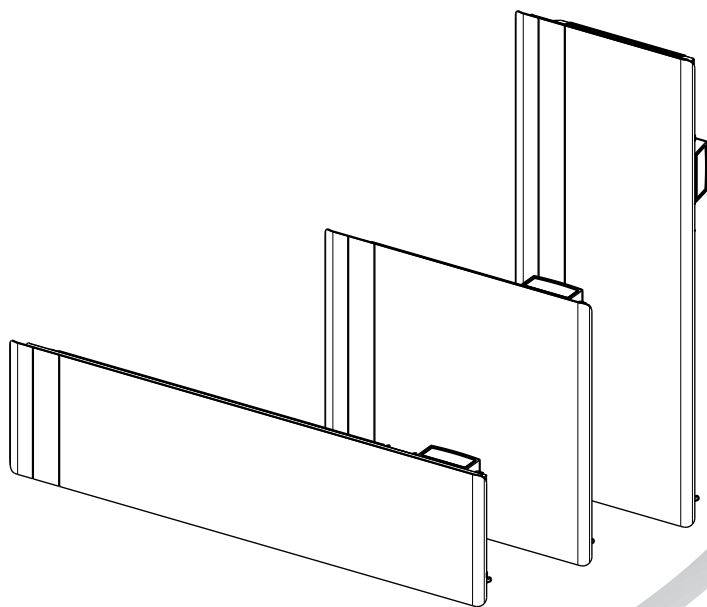

CHAMANE nativ

EN - Instructions for installation and use - NL - Installatie- en gebruiksaanwijzing
DE - Installations- und Gebrauchsanleitung - ES - Manual de instalación y utilización
IT - Istruzioni per l'installazione e l'uso - PL - Instrukcja montażu i obsługi



Scan the QR code for the complete notice
Scan deze QR-code voor de volledige handleiding
Scannen Sie den QR-Code, um Zugriff auf die vollständige Anleitung zu erhalten.
Escanear el código QR para ver el manual completo
Per consultare il manuale completo, scansionare il codice QR
Aby uzyskać pełną instrukcję, należy zeskanować ten kod QR.





**WARNING:
DO NOT COVER.**



**Caution, hot surface
Warning, surface very hot**

WARNING -

Some parts of this unit may become very hot and can cause burns. Be especially careful in the presence of children or vulnerable people.

- This unit may be used by children of at least eight years of age and by people with limited physical, sensorial or mental capacities or by people lacking experience or knowledge, if they are correctly supervised or if instructions concerning the safe use of the unit were given to them and if the risks involved were properly understood. Children must not play with the unit.

Children must not be allowed to clean or perform the user's upkeep without supervision.

- Children under the age of 3 should be kept away from the unit unless they are constantly supervised.

- Children between the ages of 3 and 8 can be allowed to turn the unit on and off, as long as it has been placed or installed in an intended normal position and when the children are being supervised or have received instructions regarding the safe use of the unit

and properly understand the potential dangers.

- Children between the ages of 3 and 8 must not plug in, adjust or clean the unit, nor carry out upkeep.

- If the unit is covered, there is a risk of overheating.

All work on the unit, and particularly its electrical connection, must be carried out with the unit turned off and by a qualified person.

- The electrical power supply of the unit must include an omni-polar cut-off device in compliance with the installation procedure.

- The unit must not be installed under an electrical socket.

- The electrical power supply must be protected by a residual differential device of assigned current equal to at least 30 mA, particularly in the event of installation in an area containing a bathtub or a shower.

- If the power cord is damaged, it must be replaced by the manufacturer, its after-sale service department or a person with similar qualifications to avoid all danger.

- To guarantee your safety, make sure that the unit is in perfect condition before using it.

- Do not install or turn on a unit that has received a shock or which has visible damage such as deformations, damaged wires, broken or disconnected parts, or parts that have been modified.

- The unit must be fastened to its support. The use of adhesives to fasten the support or the unit is

forbidden.

WARNING: Do not use this heating unit in small premises when they are occupied by people who would be unable to leave them on their own, unless there is constant supervision.

WARNING: In order to reduce the risk of fire, textiles, curtains, or other inflammable materials must be kept at least 1 m away from the air outlet of the unit.

WARNING: This heating unit must not be used if the glass or ceramic panels or similar materials are damaged.

For units that can be used for laundry drying:

WARNING: This unit is only intended for the drying of water washed items.

The laundry items to be dried must be placed on the parts of the unit intended for this purpose.

WARNING: To avoid all danger to very young children, this unit should be installed such that the lowest heating bar is at least 600 mm above the floor.

For mobile units:

- Do not use this heating unit near a bathtub, shower or swimming pool;

- Do not use this heating unit if it has fallen;

- Do not use this heating unit if its shows visible signs of damage;

- Use this heater on a horizontal and stable surface, or attached to a wall, as appropriate.

For units containing a heat transfer fluid:

- This heating unit is filled with a precise quantity of a special oil. Repairs which require the opening of the oil tank must only be done by the manufacturer or its after-sale service department, which should be contacted in the event of an oil leak;

- When the heating unit is discarded, respect the regulations concerning the elimination of the oil.

For units to be mounted in high places.

- The heater must be installed at least 1.8 m above the floor.



**WAARSCHUWING:
NIET AFDEKKEN.**



**Caution, hot surface
Let op, zeer heet oppervlak**

LET OP - Bepaalde on-

derdelen van dit product kunnen zeer heet worden en brandwonden veroorzaken. Wees extra voorzichtig wanneer er kinderen en kwetsbare personen in de buurt zijn.

- Dit apparaat kan worden gebruikt door kinderen vanaf 8 jaar en door personen met verminderde lichamelijke, zintuiglijke of mentale capaciteiten, of met onvoldoende ervaring en kennis, mits zij onder toezicht staan of instructies hebben gekregen over het veilige gebruik van het apparaat en de mogelijke risico's begrijpen. Kinderen mogen niet met het apparaat spelen.

Onderhoud en schoonmaakwerkzaamheden die door de gebruiker moeten worden uitgevoerd, mogen niet door kinderen zonder toezicht worden gedaan.

- Kinderen jonger dan 3 jaar moeten uit de buurt van het apparaat worden gehouden, tenzij er voortdurend toezicht is.

- Kinderen van 3 tot 8 jaar mogen het apparaat alleen aan- of uitzetten als het in de normale stand staat en ze onder toezicht staan of

duidelijke instructies hebben gekregen over veilig gebruik en mogelijke gevaren.

- Kinderen tussen 3 en 8 jaar mogen het apparaat niet aansluiten, instellen, schoonmaken of onderhouden.

- Het afdekken van het apparaat kan leiden tot oververhitting.

Alle werkzaamheden aan het apparaat, vooral de elektrische aansluiting, moeten worden uitgevoerd terwijl het apparaat is uitgeschakeld en door een gekwalificeerd persoon.

- De stroomtoevoer naar het apparaat moet via een enkelpolige stroomonderbreker verlopen die voldoet aan de geldende installatievoorschriften.

- Het apparaat mag niet direct onder een stopcontact worden geplaatst.

- De stroomtoevoer moet worden beveiligd met een aardlekschakelaar met een nominale stroomsterkte van maximaal 30 mA, vooral bij installatie in ruimtes met een bad of douche.

- Bij een beschadigde stroomkabel moet deze worden vervangen door de fabrikant, de klantenservice of een gekwalificeerd persoon om risico's te voorkomen.

- Controleer voor gebruik altijd of het apparaat volledig in orde is, om uw veiligheid te garanderen.

- Installeer of schakel het apparaat niet in als het een schok heeft gehad of zichtbare schade vertoont, zoals vervormingen, beschadigde

kabels, gebroken of losgeraakte onderdelen, of als onderdelen zijn gewijzigd.

- Het apparaat moet op de daarvoor bestemde steun worden bevestigd; het gebruik van lijm of andere kleefmiddelen is niet toegestaan.

WAARSCHUWING: Gebruik deze verwarming niet in kleine ruimtes wanneer er personen aanwezig zijn die de ruimte niet zelfstandig kunnen verlaten, tenzij er voortdurend toezicht is.

WAARSCHUWING: Om brandgevaar te voorkomen, moeten textiel, gordijnen en andere brandbare materialen minimaal 1 meter van de luchtuitlaat van het apparaat worden gehouden.

WAARSCHUWING: Gebruik de verwarming niet als de panelen van glas, keramiek of soortgelijk materiaal beschadigd zijn.

Voor apparaten die gebruikt kunnen worden om wasgoed te drogen:

WAARSCHUWING: Dit apparaat mag uitsluitend worden gebruikt om met water gewassen wasgoed te drogen.

Leg het wasgoed altijd op de daarvoor bestemde voorzieningen van het apparaat.

WAARSCHUWING: Plaats het apparaat zo dat de onderste verwarmingsstaaf minimaal 600 mm boven de vloer blijft, om gevaar voor jonge kinderen te voorkomen.

Voor mobiele apparaten:

- Gebruik deze verwarming niet in de buurt van een bad, douche of zwembad;

- Gebruik de verwarming niet als het apparaat is gevallen;

- Gebruik de verwarming niet als er zichtbare schade is;

- Gebruik deze verwarming op een horizontaal en stabiel oppervlak, of bevestig deze aan de wand indien van toepassing.

Voor apparaten die een warmtegeleidende vloei-stof bevatten:

- Deze verwarming bevat een nauwkeurig afgemeten hoeveelheid speciale olie. Reparaties waarbij het oliereservoir wordt geopend mogen alleen door de fabrikant of diens klantenservice worden uitgevoerd. Neem contact op met de fabrikant bij een olielek;

- Houd bij het weggooiën van de verwarming rekening met de geldende voorschriften voor het afvoeren van olie.

Voor apparaten die op hoogte worden geïnstalleerd.

- De verwarming moet minstens 1,8 m boven de grond worden geïnstalleerd.



Caution, hot surface
Achtung, heiße Oberfläche

ACHTUNG - Einige Teile dieses Produkts können heiß werden und Verbrennungen verursachen. Besondere Vorsicht ist in Anwesenheit von Kindern und schutzbedürftigen Personen geboten.

- Dieses Gerät kann von Kindern ab acht Jahren und Personen mit eingeschränkter körperlicher, sensorischer oder geistiger Fähigkeiten oder mangelnder Erfahrung und Sachkenntnis genutzt werden, wenn diese ordnungsgemäß beaufsichtigt werden oder Anweisungen zum sicheren Gebrauch des Geräts erhalten und die möglichen Gefahren verstanden haben. Kinder dürfen nicht spielen.

Reinigung und Wartung durch den Nutzer dürfen nicht von Kindern durchgeführt werden, sofern diese nicht beaufsichtigt werden.

- Kinder unter drei Jahren sollten vom Gerät ferngehalten werden, sofern keine permanente Beaufsichtigung gewährleistet ist.

- Kinder zwischen drei und acht Jahren dürfen das Gerät nur ein- oder ausschalten, wenn dieses in der vorgesehenen Normalposition angebracht oder installiert ist und die Kinder beaufsichtigt werden

oder Anweisungen zum sicheren Gebrauch des Geräts erhalten und die möglichen Gefahren verstanden haben.

- Kinder zwischen drei und acht Jahren dürfen das Gerät weder anschließen, noch einstellen, reinigen oder eine Nutzerwartung durchführen.

- Ist das Gerät abgedeckt, besteht Überhitzungsgefahr.

- Arbeiten am Gerät, insbesondere der Stromanschluss, dürfen nur im spannungsfreien Zustand und durch eine entsprechend qualifizierte Person erfolgen.

- Die Stromversorgung des Geräts muss über eine allpolige Trennvorrichtung gemäß den geltenden Installationsvorschriften erfolgen.

- Das Gerät darf nicht unter einer Steckdose installiert werden.

- Die Stromversorgung muss durch eine Fehlerstrom-Schutzeinrichtung mit einem Bemessungsstrom von höchstens 30 mA geschützt werden, insbesondere wenn das Gerät in einem Raum installiert ist, in dem sich eine Badewanne oder Dusche befindet.

- Wenn das Stromkabel beschädigt ist, muss es durch den Hersteller, seinen Kundendienst oder eine ähnlich qualifizierte Person ausgetauscht werden, um Gefahren zu vermeiden.

- Zur Gewährleistung Ihrer Sicherheit ist vor jedem Gebrauch sicherzustellen, dass sich das Gerät in einwandfreiem Zustand befindet.

- Ein Gerät, das einen Schlag erlitten hat oder sichtbare Schäden

wie insbesondere Verformungen, beschädigte Kabel, gebrochene, lose oder modifizierte Elemente aufweist, darf weder installiert noch eingeschaltet werden.

- Das Gerät muss an seiner Wandhalterung befestigt werden, die Nutzung von Klebmitteln zur Befestigung der Halterung oder des Geräts ist untersagt.

WARNUNG: Dieses Heizgerät nicht in kleinen Räumen nutzen, wenn sich darin Personen befinden, die den Raum nicht allein verlassen können und nicht permanent beaufsichtigt werden.

WARNUNG: Um die Brandgefahr zu mindern, müssen Textilien, Vorhänge und andere brennbare Materialien einen Mindestabstand von einem Meter zum Luftausgang des Geräts einhalten.

WARNUNG: Das Heizgerät darf nicht genutzt werden, wenn die Platten aus Glas, Keramik oder ähnlichem Material beschädigt sind.

Für Geräte zum Trocknen von Wäsche:

WARNUNG: Dieses Gerät ist nur für das Trocknen von Wäsche geeignet, die mit Wasser gewaschen wurde.

Die zu trocknende Wäsche muss auf den dafür vorgesehenen Vorrichtungen am Gerät platziert werden.

WARNUNG: Um jegliche Gefahr für sehr kleine Kinder zu vermeiden, sollte dieses Gerät so installiert

werden, dass sich der unterste Heizstab mindestens 600 mm über dem Boden befindet.

Für mobile Geräte:

- Das Heizgerät nicht in der Nähe einer Badewanne, einer Dusche oder eines Schwimmbadbeckens nutzen.

- Das Heizgerät nicht nutzen, wenn es heruntergefallen ist.

- Das Heizgerät nicht nutzen, wenn es sichtbare Beschädigungen aufweist.

- Das Heizgerät auf einem ebenen, stabilen Untergrund und ggf. an der Wand befestigt nutzen.

Für Geräte mit Wärmeträgerflüssigkeit:

- Dieses Heizgerät ist mit einer bestimmten Menge an Spezialöl gefüllt. Reparaturen, die die Öffnung des Ölbehälters erfordern, dürfen nur durch den Hersteller oder seinen Kundendienst erfolgen, der bei einem Aufrüst zu kontaktieren ist.

- Bei der Entsorgung des Heizgeräts sind die Vorschriften zur Ölentorgung zu beachten.

Für Geräte, die in der Höhe montiert werden:

- Das Heizgerät muss mindestens 1,8 m über dem Boden installiert werden.



Caution, hot surface
Cuidado, superficie muy caliente

CUIDADO - Algunas partes de este producto pueden estar muy calientes y provocar quemaduras. Es necesario prestar una atención especial en presencia de niños y de personas vulnerables.

- Este aparato puede ser utilizado por niños de al menos 8 años y por personas que tengan capacidades físicas, sensoriales o mentales reducidas o privadas de experiencia o conocimientos si están bajo una correcta supervisión o si se les han dado algunas instrucciones relativas a la utilización del aparato con total seguridad y han comprendido los riesgos que implica. Los niños no deben jugar con el aparato.

La limpieza y el mantenimiento por parte del usuario no deben realizárselos niños no vigilados.

- Los niños menores de 3 años deben mantenerse alejados excepto si están vigilados continuamente.

- Los niños de una edad comprendida entre 3 y 8 años solo deben poner en marcha o parar el aparato a condición de que éste se haya instalado o colocado en una posición normal prevista y que estos niños estén vigilados o hayan recibido instrucciones relativas a la

utilización del aparato con total seguridad y hayan comprendido perfectamente los peligros potenciales.

- Los niños de una edad comprendida entre 3 y 8 años no deben enchufar, ajustar o limpiar el aparato, ni realizar el mantenimiento del usuario.

- Si el aparato permanece cubierto existe el riesgo de sobrecalentamiento.

Cualquier intervención en el aparato, en especial su conexión eléctrica, debe realizarse desconectado de la red eléctrica y hacerla una persona cualificada.

- El suministro eléctrico del aparato debe realizarse con un dispositivo de corte omnipolar en conformidad con las normas de instalación.

- El aparato no debe instalarse debajo de una toma eléctrica.

- La alimentación eléctrica debe estar protegida con un dispositivo diferencial residual de corriente asignada como mucho igual a 30 mA, en particular, en el caso de una instalación en un lugar que posea una bañera o una ducha.

- Si el cable de alimentación está dañado, debe sustituirlo el fabricante, su servicio posventa o una persona de cualificación similar con el fin de evitar cualquier peligro.

- Para garantizar su seguridad, cerciórese de que el aparato está en perfecto estado ante de utilizar.

- No instalar o conectar a la red eléctrica un aparato que haya recibido un golpe o que presente daños visibles evidentes tales como deformaciones, cables dañados, ele-

mentos rotos o sueltos, o que haya sido modificado.

- El aparato debe fijarse a su soporte; se prohíbe utilizar adhesivos para fijar el soporte o el aparato.

ADVERTENCIA: No utilizar este calefactor en locales pequeños cuando estén ocupados por personas incapaces de salir del local solas, a menos que esté prevista una vigilancia constante.

ADVERTENCIA: Las telas, cortinas u otros materiales inflamables deben estar a una distancia mínima de 1 m de la salida de aire del calefactor para reducir el riesgo de incendio.

ADVERTENCIA: El calefactor no debe utilizarse si los paneles de vidrio, cerámica o similares están dañados.

Para calefactores que permiten secar ropa:

ADVERTENCIA: Este aparato está destinado solamente a secar ropa lavada con agua.

La ropa a secar debe colocarse en los dispositivos de secado del aparato.

ADVERTENCIA: Para evitar cualquier peligro a niños muy pequeños, este aparato debe instalarse de manera que la barra calefactora más baja esté al menos a 600 mm del suelo.

Para calefactores portátiles:

- No utilice este calefactor cerca de una bañera, ducha o piscina;

- No utilice este calefactor si se ha caído;

- No utilice el calefactor si presenta signos visibles de deterioro;

- Utilice este calefactor sobre una superficie horizontal y estable, o fijado a una pared, según proceda.

Para calefactores que contienen un fluido caloportador:

- Este calefactor está lleno de una cantidad específica de aceite especial. Las reparaciones que requieran abrir el depósito de aceite solo debe realizarlas el fabricante o su servicio posventa, con quien debe ponerse en contacto en caso de fuga de aceite;

- Cuando se desheche el calefactor, respete la normativa que regula la eliminación del aceite.

Para instalar el calefactor en alto.

- El calefactor debe instalarse a una altura mínima de 1,8 m del suelo.



Caution, hot surface

Attenzione: superficie molto calda

ATTENZIONE

Alcune parti del prodotto possono raggiungere temperature elevate e provocare ustioni. Prestare particolare attenzione in presenza di bambini e persone vulnerabili.

L'apparecchio può essere utilizzato da bambini a partire dagli 8 anni di età e da persone con ridotte capacità fisiche, sensoriali o mentali oppure prive di esperienza e conoscenze adeguate, purché siano sorvegliate oppure abbiano ricevuto istruzioni sull'uso sicuro dell'apparecchio e siano consapevoli dei possibili rischi. I bambini non devono giocare con l'apparecchio.

Le operazioni di pulizia e manutenzione a carico dell'utente non devono essere effettuate da bambini senza supervisione.

- Tenere lontani i bambini di età inferiore ai 3 anni, salvo sorveglianza continua.

- I bambini di età compresa tra 3 e 8 anni possono esclusivamente accendere o spegnere l'apparecchio, a condizione che sia stato installato o posizionato nella configurazione prevista per il normale utilizzo e che siano sorvegliati oppure adeguatamente istruiti sull'uso

sicuro dell'apparecchio e sui rischi connessi.

- I bambini di età compresa tra 3 e 8 anni non devono collegare l'apparecchio alla rete elettrica, regolarne il funzionamento, pulirlo né eseguire operazioni di manutenzione.

- La copertura dell'apparecchio può provocare surriscaldamento.

Qualsiasi intervento sull'apparecchio, incluso il collegamento elettrico, deve essere eseguito a circuito disalimentato e da personale qualificato. L'alimentazione elettrica deve essere realizzata mediante un dispositivo di sezionamento onnipolare conforme alle norme di installazione vigenti.

- L'apparecchio non deve essere installato sotto una presa di corrente.

- Il circuito di alimentazione deve essere protetto da un dispositivo differenziale con corrente differenziale nominale non superiore a 30 mA, in particolare in caso di installazione in locali dotati di vasca da bagno o doccia.

- In caso di danneggiamento del cavo di alimentazione, la sostituzione deve essere eseguita dal fabbricante, dal servizio di assistenza tecnica o da personale qualificato equivalente, al fine di evitare qualsiasi rischio.

- Per garantire condizioni di sicurezza, verificare sempre che l'apparecchio sia in perfetto stato prima dell'uso. - Non installare né alimentare apparecchi che abbiano subito urti o presentino danni visibili, quali deformazioni, cavi danneggiati,

componenti rotti o distaccati, oppure che siano stati modificati.

- L'apparecchio deve essere fissato al proprio supporto. È vietato utilizzare adesivi per fissare il supporto o l'apparecchio.

AVVERTENZA: Non utilizzare questo apparecchio di riscaldamento in locali di piccole dimensioni occupati da persone non in grado di uscire autonomamente, salvo che sia garantita una sorveglianza costante.

AVVERTENZA: Per ridurre il rischio di incendio, mantenere tessuti, tende e altri materiali infiammabili ad almeno 1 m dalla bocchetta di uscita dell'aria dell'apparecchio.

AVVERTENZA: L'apparecchio di riscaldamento non deve essere utilizzato se i pannelli in vetro, ceramica o materiali analoghi risultano danneggiati.

Per apparecchi predisposti per l'asciugatura della biancheria:

AVVERTENZA: Questo apparecchio è destinato esclusivamente all'asciugatura di biancheria lavata in acqua.

La biancheria deve essere appoggiata sugli appositi supporti previsti sull'apparecchio.

AVVERTENZA: Per evitare qualsiasi pericolo per i bambini molto piccoli, l'apparecchio deve essere installato in modo che il tubo riscaldante più basso si trovi ad almeno 600 mm dal pavimento.

Per apparecchi mobili:

- Non utilizzare l'apparecchio in prossimità di vasche da bagno, docce o piscine;

- Non utilizzare l'apparecchio se è caduto;

- Non utilizzare l'apparecchio in presenza di segni visibili di danneggiamento;

- Utilizzare l'apparecchio su una superficie orizzontale e stabile oppure fissato a parete, secondo il tipo di installazione previsto.

Per apparecchi contenenti fluido termovettore:

- Questo apparecchio di riscaldamento contiene una quantità precisa di olio speciale. Gli interventi di riparazione che richiedono l'apertura del serbatoio dell'olio devono essere eseguiti esclusivamente dal fabbricante o dal suo servizio di assistenza tecnica, da contattare in caso di perdita di olio;

- Al momento dello smaltimento dell'apparecchio, rispettare le normative vigenti relative allo smaltimento dell'olio.

Per apparecchi destinati a installazione in posizione elevata.

- L'apparecchio deve essere installato ad almeno 1,8 m dal pavimento.



Caution, hot surface

Uwaga, bardzo gorąca powierzchnia

UWAGA - Niektóre części urządzenia mogą osiągać bardzo wysokie temperatury i powodować poparzenia. Należy zwracać szczególną uwagę w obecności dzieci i osób wrażliwych.

- Urządzenie może być używane przez dzieci w wieku powyżej 8 lat i osoby o ograniczonych możliwościach fizycznych, czuciowych lub umysłowych lub pozbawionych doświadczenia lub wiedzy, jeżeli są one pod nadzorem lub wcześniej otrzymały instrukcje dotyczące bezpiecznej obsługi urządzenia i rozumiąły zagrożenia, którym mogą podlegać. Dzieci nie mogą bawić się urządzeniem.

Czyszczenie i konserwacja po stronie użytkownika nie mogą być przeprowadzane przez dzieci pozbawione nadzoru.

- Nie dopuszczać do zbliżania się dzieci w wieku poniżej 3 lat, chyba że znajdują się pod ciągłym nadzorem.

- Dzieciom w wieku od 3 do 8 lat można pozwalać jedynie na włączanie lub wyłączenie urządzenia pod warunkiem, że zostało ono ustawione lub zamontowane w normalnie przewidzianym położeniu, a dzieci znajdują się pod nadzorem

lub zostały poinstruowane na temat bezpiecznej obsługi urządzenia i dobrze rozumieją potencjalne zagrożenia.

- Dzieciom w wieku od 3 do 8 lat nie wolno podłączać, regulować, czyścić urządzenia ani wykonywać czynności konserwacyjnych wymaganych od użytkownika.

- Przykrycie urządzenia grozi jego przegrzaniem.

Wszystkie prace przy urządzeniu, zwłaszcza jego podłączenie elektryczne, muszą być wykonywane przez wyliczonego zasilaniu i przez osobę wykwalifikowaną. Zasilanie elektryczne urządzenia należy wykonać za pośrednictwem wyłącznika wielobiegunowego zgodnego z zasadami instalacji.

- Nie montować urządzenia poniżej gniazdka elektrycznego.

- Zasilanie elektryczne musi być zabezpieczone przez wyłącznik różnicowoprądowy o maksymalnym prądzie nominalnym 30 mA, szczególnie w przypadku montażu w pomieszczeniu, w którym znajduje się wanna lub prysznic.

- Jeżeli przewód zasilania jest uszkodzony, aby uniknąć zagrożenia, powinien zostać wymieniony przez producenta, jego serwis posprzedażny lub osoby o podobnych kwalifikacjach.

- Aby zagwarantować bezpieczeństwo własne, przed każdym użyciem urządzenia upewnić się, że jest ono w idealnym stanie. - Nie montować ani nie włączać zasilania urządzenia, które doznało uderzenia lub nosi widoczne ślady

uszkodzeń, zwłaszcza takich, jak odkształcenia, nacięte przewody, elementy uszkodzone, odłączone albo zmodyfikowane.

- Urządzenie należy zamontować na wsporniku. Zabrania się używania klejów do mocowania wspornika lub urządzenia.

OSTRZEŻENIE: Nie używać urządzenia grzewczego w małych pomieszczeniach, w których przebywają osoby niebędące w stanie ich samodzielnie opuścić, chyba że znajdują się pod ciągłym nadzorem.

OSTRZEŻENIE: Aby zmniejszyć ryzyko pożaru, wszelkie tkaniny, zasłony oraz inne materiały łatwopalne muszą znajdować się w odległości co najmniej 1 m od wylotu powietrza urządzenia.

OSTRZEŻENIE: Nie wolno używać urządzenia grzewczego w przypadku uszkodzenia paneli szklanych, ceramicznych lub wykonanych z innego podobnego materiału.

W przypadku urządzeń umożliwiających suszenie prania:

OSTRZEŻENIE: Urządzenie jest przeznaczone wyłącznie do suszenia prania wyprażonego w wodzie. Pranie do suszenia należy umieścić na przeznaczonych do tego elementach urządzenia.

OSTRZEŻENIE: Aby uniknąć wszelkich zagrożeń dla małych dzieci, urządzenie należy zamontować w taki sposób, aby najniższy pręt grzewczy znajdował się co najmniej do 600 mm nad podłogą.

W przypadku urządzeń przenośnych:

- Nie używać urządzenia grzewczego w pobliżu wanny, prysznica lub basenu.

- Nie używać urządzenia grzewczego po upuszczeniu.

- Nie używać urządzenia grzewczego z widocznymi śladami uszkodzenia.

- Urządzenie powinno być ustawione na stabilnej, poziomej powierzchni lub przymocowane do ściany (w zależności od przypadku).

W przypadku urządzeń zawierających płyn grzewczy:

- Urządzenie jest napełnione określoną ilością specjalnego oleju. Naprawy wymagające otwarcia zbiornika oleju mogą być wykonywane wyłącznie przez producenta lub jego serwis posprzedażny, z którym należy się skontaktować w przypadku wycieku oleju.

- Podczas użycia urządzenia grzewczego należy przestrzegać przepisów dotyczących usuwania oleju.

W przypadku urządzeń do montażu na dużej wysokości:

- Urządzenie grzewcze należy umieszczać na wysokości co najmniej 1,8 m nad podłogą.

Horizontal - Horizontaal - Horizontal - Horizontal - Orizzontale - Poziomy

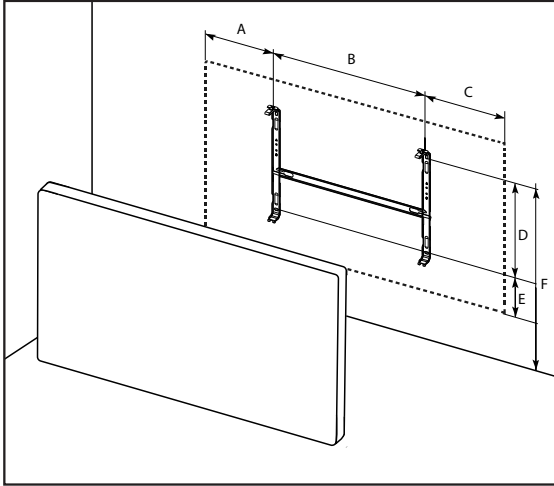

Vertical - Verticaal - Vertikal - Vertical - Verticale - Pionowy

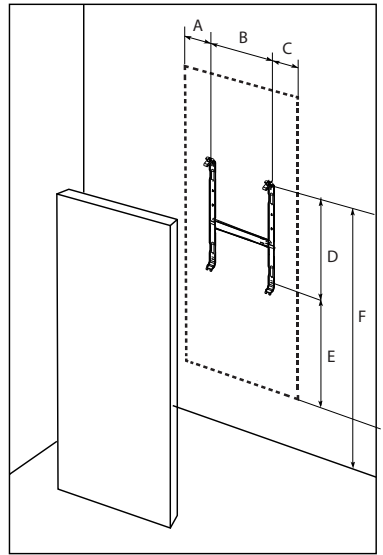

Skirting board - Plint - Sockelleiste - Zócalo - Zoccolo - Listwa Prypodłogowa

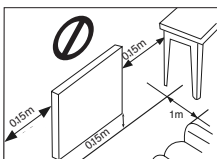
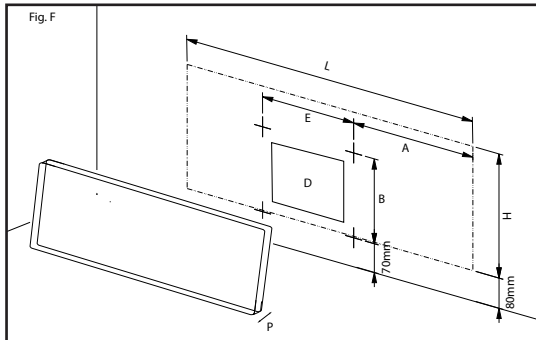

EN - You must not mount a horizontal unit vertically or vice versa.
 NL - Een horizontaal apparaat mag niet verticaal worden gemonteerd, en omgekeerd.
 DE - Es ist untersagt, ein horizontales Gerät vertikal bzw. ein vertikales Gerät horizontal anzubringen.
 ES - Está prohibido montar en posición vertical un aparato horizontal y viceversa.
 IT - È vietato installare un apparecchio progettato per il montaggio orizzontale in posizione verticale e viceversa.
 PL - Montaż urządzenia poziomego w pionie i odwrotnie jest zabroniony.

				A	B	E	H	L	P	Poids*
□	M198112 M198122	750W	3,3A	220	428	130	600	450	113	13,9
	M198113 M198123	1000W	4,3A	220	428	190	600	610	113	16,6
	M198114 M198124	1250W	5,4A	240	428	290	600	770	113	23,0
	M198115 M198125	1500W	6,5A	245	428	440	600	930	113	27,2
	M198117 M198127	2000W	8,7A	240	428	690	600	1170	113	31,5
□	M198213 M198223	1000W	4,3A	125	859,5	160	1068	410	136	25,1
	M198215 M198225	1500W	6,5A	125	1294,5	160	1503	410	136	30,7
	M198217 M198227	2000W	8,7A	125	1294,5	240	1503	490	136	34,9
□	M198412 M198422	750W	3,3A	320	165	370	300	1010	119	12,3
	M198413 M198423	1000W	4,3A	325	165	400	300	1090	119	19,0
	M198415 M198425	1500W	6,5A	330	165	590	300	1250	119	23,1

EN Transmission power: <100 mW / Frequency band: 2.4-2.4835 GHz.
Intuis declares that the abovementioned radiators are in compliance with directive 2014/53/EU.
The complete text of the EU compliance declaration is available at the following web address: <https://intuis.fr/pro/declaration-de-conformite>

NL Vermogen: <100 mW/Frequentieband: 2,4-2,4835 GHz.
Intuis verklaart dat de radiatoren waarnaar hierboven wordt verwezen voldoen aan Richtlijn 2014/53/EU.
De volledige EU-conformiteitsverklaring is te raadplegen op de volgende website: <https://intuis.fr/pro/declaration-de-conformite>

DE Sendeleistung: <100 mW / Frequenzbereich: 2,4–2,4835 GHz.
Intuis erklärt, dass die oben genannten Heizgeräte der Richtlinie 2014/53/EU entsprechen.
Der vollständige Text der EU-Konformitätserklärung ist unter folgender Adresse abrufbar: <https://intuis.fr/pro/declaration-de-conformite>

ES Potencia de emisión: <100 mW / Banda de frecuencia: 2,4-2,4835 GHz.
Intuis declara que los radiadores arriba referenciados cumplen con la Directiva 2014/53/UE.
El texto completo de la Declaración de Conformidad de la UE está disponible en la siguiente dirección web:
<https://intuis.fr/pro/declaration-de-conformite>

IT Potenza di trasmissione: <100 mW / Banda di frequenza: 2,4–2,4835 GHz.
Intuis dichiara che i radiatori sopra indicati sono conformi alla direttiva 2014/53/UE.
Il testo completo della dichiarazione di conformità UE è disponibile al seguente indirizzo internet: <https://intuis.fr/pro/declaration-de-conformite>

PL Moc emisji: < 100 mW / Pasmo częstotliwości: 2,4–2,4835 GHz.
Firma Intuis oświadcza, że wymienione poniżej grzejniki są zgodne z dyrektywą 2014/53/UE.
Pełny tekst deklaracji zgodności WE jest dostępny na następującej stronie internetowej: <https://intuis.fr/pro/declaration-de-conformite>

(EN) - The electrical installation must be done in compliance with the standards in effect in the country of installation (NFC 15-100 for France).
- The unit must be connected to a 230V 50Hz electrical network using a terminal box.
Respect the wiring direction:
BROWN = PHASE
BLUE or GRAY = NEUTRAL,
BLACK = PILOT WIRE
- If the black wire is not used, it must be connected to an electrically insulated terminal and not connected to the electrical network.
The black wire must not in any event be connected to a ground terminal or to the **GREEN / YELLOW** wire.
- Verify the correct connection of all of the wires in the terminals of the wall-mounted terminal box.
NB: The programming orders are distributed by the signals below, measured with respect to the Neutral.
The colors to be respected for the connection are those of the power cord of the unit; they do not necessarily correspond to those of the electrical installation wires.

(DE) - Der Stromanschluss muss den im Land der Installation geltenden Normen entsprechen (NFC 15-100 für Frankreich).
- Das Gerät muss mithilfe einer Anschlussdose an ein Stromnetz mit 230 V/50 Hz angeschlossen werden.
Anschlussrichtung beachten:
BRAUN = PHASE
BLAU oder GRAU = NEUTRALLEITER,
SCHWARZ = STEUERLEITER
- Wird der schwarze Leiter nicht genutzt, ist er an eine elektrisch isolierte und nicht mit dem Stromnetz verbundene Klemme anzuschließen.
Der schwarze Leiter darf auf keinen Fall an eine Erdungsklemme oder den **GRÜN/GELBEN** Leiter angeschlossen werden.
- Den korrekten Anschluss aller Leiter in den Anschlussklemmen der Wandanschlussdose überprüfen.
HINWEIS: Die Programmierbefehle werden über die nachstehenden Signale übertragen, gemessen gegenüber dem Neutralleiter.
Für den Anschluss sind die Farben des Netzkabels des Geräts zu beachten; sie stimmen nicht zwingend mit den Farben der Leitungen der Elektroinstallation überein.

(IT) - L'impianto elettrico deve essere conforme alle normative vigenti nel Paese di installazione (NFC 15-100 per la Francia).
- L'apparecchio deve essere collegato a una rete elettrica 230V 50Hz tramite una scatola di collegamento.
Rispettare la seguente configurazione dei collegamenti:
MARRONE = FASE
BLU o GRIGIO = NEUTRO,
NERO = FILO PILOTA
- Se il filo nero non viene utilizzato, deve essere collegato a un morsetto elettricamente isolato e non connesso alla rete elettrica.
Il filo nero non deve in alcun caso essere collegato al morsetto di terra o al filo **VERDE / GIALLO**.
- Verificare il corretto serraggio di tutti i conduttori nei morsetti della scatola di collegamento a parete.
NOTA: I comandi di programmazione sono trasmessi tramite i segnali indicati di seguito, rilevati rispetto al Neutro.
I colori da rispettare per il collegamento sono quelli del cavo di alimentazione dell'apparecchio e non necessariamente quelli dei cavi dell'impianto elettrico.

(NL) - De elektrische installatie moet voldoen aan de normen die van toepassing zijn in het land van installatie (NFC 15-100 voor Frankrijk).
- Het apparaat moet worden aangesloten op een elektriciteitsnet van 230V 50Hz met behulp van een aansluitdoos.
Kleuren waarop u moet letten bij het aansluiten:
BRUIN = FASE
BLAUW of GRIJS = NEUTRAAL (NULL)
ZWART = SCHAKELDRAAD
- Als de zwarte draad niet wordt gebruikt, moet deze worden aangesloten op een elektrisch geïsoleerde klem die niet op het elektriciteitsnet is aangesloten.
In geen geval mag de zwarte draad worden aangesloten op een aardklem of op de **GRÖEN/GELE** draad.
- Controleer of alle draden correct zijn aangesloten op de klemmen van de aansluitdoos.
OPMERKING: De programmeerprocedure wordt doorgegeven via de onderstaande signalen, gemeten ten opzichte van de nuldrader.
De kleuren waarop u moet letten bij het aansluiten, zijn die van het netsnoer van het apparaat. Deze hoeven niet per se overeen te komen met de kleuren van de kabels in de elektrische installatie.

(ES) - La instalación eléctrica debe respetar las normas vigentes del país de instalación (NFC 15-100 para Francia).
- El aparato debe conectarse a una red eléctrica de 230 V y 50 Hz en un cajetín de conexiones.
Respetar el sentido de conexión:
MARRON = FASE
AZUL o GRIS = NEUTRO,
NEGRO = HILO PILOTO
- Si no se utiliza el hilo negro, debe conectarse a un borne aislado eléctricamente y no conectado a la red eléctrica.
El hilo negro no debe conectarse nunca a una toma de tierra o al hilo **VERDE/AMARILLO**.
- Compruebe que todos los hilos están conectados correctamente a los terminales del cajetín de conexiones mural.
NOTA: Las ordenes de programación las distribuyen las señales anteriores, medidas respecto al Neutro.
Los colores que deben respetarse para conectar son los del cable de alimentación eléctrica del aparato, que no corresponden necesariamente con los de la instalación eléctrica.





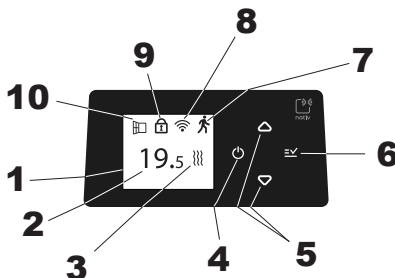

(PL) - Podłączenie elektryczne musi być zgodne z normami obowiązującymi w kraju montażu (NFC 15-100 dla Francji).
- Urządzenie należy podłączyć do sieci elektrycznej 230 V, 50 Hz poprzez skrzynkę przyłączeniową.
Przestrzegać następującego sposobu podłączenia:
BRAZOWY = FAZA,
NIEBIESKI lub SZARY = NEUTRALNY,
CZARNY = PRZEWÓD PILOTA
- Jeżeli przewód czarny nie jest używany, należy go podłączyć do zacisku izolowanego elektrycznie, niepodłączonego do sieci elektrycznej.
Czarnego przewodu nie wolno pod żadnym pozorem podłączać do zacisku uziemiającego ani do przewodu **ZIELONO-ZŁTEGO**.
- Sprawdzić prawidłowe podłączenie wszystkich przewodów do zacisków w puszcze ściennej.
UWAGA: Polecenia programowe są rozprowadzane za pomocą poniższych sygnałów mierzonych względem przewodu neutralnego.
Kolorы, których należy przestrzegać podczas podłączania, to kolorы przewodu zasilania urządzenia. Nie muszą one zawsze odpowiadać kolorom przewodów instalacji elektrycznej.

Use - Gebruik - Nutzung - Utilización - Utilizzo - Obsługa









- 1- Home screen - Startscreen - Startbildschirm - Pantalla de recepción - Schermata principale - Ekran główny
- 2- Set point temperature - Instaltemperatur - Solltemperatur - Temperatura de consigna - Temperatura impostata - Temperatura zadana
- 7- Heating indicator - Verwarmingslampje - Heizanzeige - Piloto de calefacción - Indicatore di riscaldamento - Lampka sygnalizacyjna ogrzewania
- 4- Standby - Stand-by - Standby - Espera - Stand-by - Lampka sygnalizacyjna trybu czuwania
- 5- Browsing in the menus and change of set point - Navigeren door menu's en de instelwaarden wijzigen - Navigation in den Menüs und Änderung der Solltemperatur - Navegación en los menús y cambio de consigna - Navigazione nei menu e modifica delle impostazioni - Przemieszczanie się w menu i zmiana wartości zadanych
- 6- Menu / validation - Menu/bevestigen - Menü/Bestätigung - Menü / Aceptación - Menu / conferma - Menu/zatwierdzenie
- 7- Indicator of activation of the absence detection function - Activeringsindicator voor afwezigheidsdetectie - Aktivierungsanzeige der Funktion Abwesenheitserkennung - Indicador de la activación de la función de detección de ausencia - Indicatore di attivazione della funzione di rilevamento dell'assenza - Lampka sygnalizacyjna włączenia funkcji wykrywania nieobecności
- 8- Connectivity indicator - Verbindingsindicator - Verbindungsanzeige - Indicador de conectividad - Indicatore di connettività - Lampka sygnalizacyjna połączenia sieciowego
- 9- Locking indicator - Vergrendelingsindicator - Verriegelungsanzeige - Indicador de bloqueo - Indicatore di blocco - Lampka sygnalizacyjna blokady
- 10- Indicator of activation of the Open Window function - Activeringsindicator open raamfunctie - Aktivierungsanzeige der Funktion Offenes Fenster - Indicador de la activación 'Ventana abierta' - Indicatore di attivazione della funzione Finestra aperta - Lampka sygnalizacyjna włączenia funkcji wykrywania otwartego okna







EN QUICK START

- Press  then adjust the date and time.
- To put in standby mode, press  again.
- Browsing principle:**
- To enter the menu press .
- To move and to change the values in the menus, press  or .
- To confirm a value or a mode of operation, briefly press the  button.







NL SNELLE START

- Druk op  en stel vervolgens de datum en tijd in.
- Om het apparaat in stand-by te zetten, drukt u nogmaals op .
- Zo navigeert u:**
- Om het menu te openen, drukt u op .
- Om in de menu's te navigeren en waarden te wijzigen, drukt u op  of .
- Om een waarde of bedrijfsmodus te bevestigen, drukt u kort op .







DE SCHNELLSTART

-  betätigen und Datum sowie Uhrzeit einstellen.
- Um das Gerät in den Standby-Modus zu setzen,  erneut betätigen.
- Navigationsprinzip:**
-  betätigen, um das Menü aufzurufen.
-  oder  betätigen, um sich im Menü zu bewegen und die Werte darin zu ändern.
- Um einen Wert oder einen Betriebsmodus zu bestätigen, kurz die Taste  betätigen.







ES ENCENDIDO RÁ-

- Pulse  y ajuste después la fecha y la hora.
- Para poner en espera, pulse de nuevo .
- Principio de navegación:**
- Para entrar en el menú, pulse .
- Para desplazarse y modificar los valores en los menús, pulse  o .
- Para aceptar un valor o un modo de funcionamiento, pulse  brevemente.

IT AVVIO RAPIDO

- Premere  quindi impostare data e ora.
- Per attivare la modalità stand-by, premere nuovamente .
- Principio di navigazione:**
- Per accedere al menu premere .
- Per spostarsi nei menu e modificare i valori, premere  oppure .
- Per confermare un valore o una modalità di funzionamento, premere brevemente il pulsante .

PL SZYBKI START

- Naciśnąć przycisk , a następnie ustawić datę i godzinę.
- Aby włączyć tryb czuwania, ponownie naciśnąć przycisk .
- Zasada poruszania się w menu**
- Aby wejść do menu, naciśnąć przycisk .
- Aby przemieszczać się po menu i zmieniać wartości, naciskać przycisk  lub .
- Aby zatwierdzić wartość lub tryb działania, naciskać na krótko przycisk .



Frost-free mode or absence mode
Vorstrvijstand (Hors Gel) of afwezighedsstand
Frostschutz- oder Abwesenheitsmodus
Modo 'Protección Antihielo' (Hors Gel) o modo ausente
Modalità antigelio o modalità assenza
Tryb ochrony przed zamrznaniem lub tryb nieobecności



Return to home screen
Terug naar de homepage
Zurück zur Startseite
Volver a la pantalla de inicio
Ritorno alla schermata principale
Powrót do początku



Settings
Instellingen
Einstellung
Configuración
Impostazioni
Ustawianie parametrów



Connectivity
Connectiviteit
Verbindung
Conectividad
Connettività
Połączenie sieciowe



Information
Informatie
Informationen
Información
Informazioni
Informacje



Programming
Programmering
Programmierung
Programación
Programmazione
Programowanie

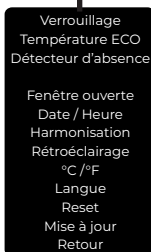

Locking - Vergrendelen - Verriegelung - Bloquear - Blocco - Blokada
ECO temperature - ECO-temperatuur - ECO-Temperatur - Temperatura ECO - Temperatura ECO - Temperatura EKO
Absence detector - Afwezighedsdetectie - Abwesenheitsmelder - Detector de ausencia - Sensore di assenza - Czujnik nieobecności

Open window - Open raam - Offenes Fenster - Ventana abierta - Finestra aperta - Otwarte okno
Date / Time - Datum/tijd - Datum/Uhrzeit - Fecha/Hora - Data / Ora - Data/godzina
Harmonization - Afstemmen - Harmonisierung - Armonización - Sincronizzazione - Harmonizacja
Backlighting - Achtergrondverlichting - Hintergrundbeleuchtung - Retroiluminación - Retroiluminazione - Podświetlenie °C /°F

Language - Taal - Sprache - Idioma - Lingua - Język
Reset - Reset - Reset (Reinicializar) - Reset - Reset
Update - Bijwerken - Aktualisierung - Actualización - Aggiornamento - Aktualizacja
Return - Retour - Zurück - Volver - Indietro - Powrót

EN**Manual programming**

- Access the programming menu of your unit.
- Select the Manual Programming option.
- Create your schedule:
- Your radiator will follow the recorded program.
- Consult: Consult the recorded program
- Modify: Create a program or consult the recorded program.
- Copy: Copy one day onto another or several other days.
- Follow the steps described on the radiator screen.

The Self-Scheduling function

Self-Scheduling function allows the radiator to record the rhythm of life of the occupants of the room and to take into account its heating settings to automatically establish a schedule. With its adaptive activation control, it anticipates the heating to provide a good temperature as soon as the room is occupied. In the event of unexpected situations, absence or early return, the radiator immediately adapts to the new rhythm.

Programming with Pilot wire

The pilot wire can be connected to an energy manager which will send the until operating orders.

NL**Handmatig programmeren**

- Ga naar het programmeermenu van uw apparaat.
- Selecteer de optie Handmatig programmeren.
- Uw planning aanmaken:
- Uw radiator zal het opgeslagen programma volgen.
- Raadplegen: het opgeslagen programma aflezen
- Wijzigen: een programma aanmaken of het opgeslagen programma raadplegen.
- Kopiëren: een dag kopiëren naar een of meer andere dagen.
- De stappen op het scherm van de verwarming volgen.
- De schakeldraad kan worden aangesloten op het energiebeheersysteem dat bedieningsopdrachten naar het apparaat stuurt.

De Auto-Planning-functie

Met de Auto-Planning-functie kan de radiator de levensstijl van de gebruikers van het vertrek opslaan en rekening houden met de verwarmingsparameters om automatisch een planning op te stellen. Dankzij de aanpasbare controle van de activering wordt er vooraf verwarmd, zodat de kamer de juiste temperatuur heeft zodra deze wordt gebruikt. Bij onvoorziene omstandigheden, afwezigheid of vroegtijdige terugkeer past de radiator zich onmiddellijk aan het nieuwe ritme aan.

DE**Manuelle Programmierung**

- Das Programmierungsmenü des Geräts aufrufen.
- Option Manuelle Prog. auswählen.
- Eigene Planung erstellen:
- Das Heizgerät folgt der gespeicherten Programmierung.
- Anzeigen: Anzeige des gespeicherten Programms
- Ändern: Ein Programm erstellen oder das gespeicherte Programm anzeigen lassen.
- Kopieren: Einen Tag auf einen oder mehrere andere Tage kopieren.
- Die auf dem Bildschirm des Heizgeräts beschriebenen Schritte befolgen.

Die Funktion Auto-Planung

Die Funktion Auto-Planung ermöglicht es dem Heizgerät, den Lebensrhythmus der Bewohnerinnen und Bewohner zu speichern und die jeweiligen Heizeinstellungen bei der automatischen Planung zu berücksichtigen. Dank der adaptiven Steuerung der Aktivierung wird der Raum vorgeheizt und so die richtige Temperatur ab Beginn der Raumnutzung gewährleistet. Bei unvorhergesehenen Ereignissen, Abwesenheit oder einer vorzeitigen Rückkehr passt sich das Heizgerät sofort dem neuen Rhythmus an.

Programmierung per Steuerleiter

Der Steuerleiter kann mit einem Energiemanagement-System verbunden werden, das Funktionsbefehle an das Gerät sendet.

ES**Programación manual**

- Entre en el menú de programación del aparato.
- Seleccione la opción Prog. Manual.
- Cree su calendario:
- El radiador seguirá el programa memorizado.
- Consultar: Leer el programa memorizado
- Modificar: Crear un programa o consultar el programa memorizado.
- Copiar: Copiar un día para uno o varios días.
- Siga los pasos descritos en la pantalla del radiador.

Función Autoplanificación

La función Autoplanificación (Auto-Planing) permite que el radiador guarde el estilo de vida de los ocupantes de la habitación y tenga en cuenta sus parámetros de calefacción para crear automáticamente una programación. Gracias a su control de activación adaptativo, anticipa la calefacción para que se alcance la temperatura adecuada en cuanto se ocupe la habitación. En caso de imprevisto, ausencia o regreso anticipado, el radiador se adapta inmediatamente al nuevo ritmo.

Programación con el Hilo Piloto

El hilo piloto puede conectarse a un gestor de energía que enviará al aparato las órdenes de funcionamiento.

IT**Programmazione manuale**

- Accedere al menu di programmazione dell'apparecchio.
- Selezionare l'opzione Prog. Manuale.
- Creare il proprio programma:
- Il radiatore seguirà la programmazione impostata.
- Visualizza: Consultazione del programma registrato
- Modifica: Creazione di un programma oppure consultazione del programma registrato.
- Copia: Copia di un giorno su uno o più altri giorni.
- Seguire le istruzioni visualizzate sul display del radiatore.

Funzione Auto-Planning

La funzione Auto-Planning consente al radiatore di memorizzare le abitudini di utilizzo degli occupanti del locale e di utilizzare queste informazioni per generare automaticamente un programma di funzionamento. Il controllo adattivo dell'avvio anticipa l'accensione del riscaldamento per garantire la temperatura desiderata già al momento dell'occupazione del locale. In caso di variazioni impreviste, assenze o rientri anticipati, il radiatore adegua immediatamente il proprio funzionamento al nuovo ritmo di utilizzo.

Programmazione tramite filo pilota

Il filo pilota può essere collegato a un gestore energetico che invia all'apparecchio i comandi di funzionamento.

PL**Programowanie ręczne**

- Przejsć do menu programowania urządzenia.
- Wybrać opcję Prog. ręczne.
- Utworzyć harmonogram:
- grzejnik będzie działał w sposób zaprogramowany.
- Sprawdź: odczyt zapisanego programu
- Zmierz: tworzenie programu lub sprawdzanie zapisanego programu.
- Kopiuj: kopiowanie dnia do jednego lub kilku innych dni.
- Postępować zgodnie z etapami podawanymi na ekranie grzejnika.

Funkcja planowania automatycznego

Funkcja planowania automatycznego umożliwia zapisanie w grzejniku rytmu życia osób korzystających z pomieszczenia i uwzględnienie parametrów ogrzewania w celu automatycznego utworzenia harmonogramu. Dzięki adaptacyjnemu sterowaniu włączeniem urządzenie rozpoczyna ogrzewanie z wyprzedzeniem, tak aby osiągnąć prawidłową temperaturę w momencie, kiedy pomieszczenie zostanie już wykorzystywane. W przypadku zdarzeń nieprzewidywanych, nieobecności lub wcześniejszego powrotu grzejnik natychmiast dostosowuje się do nowego rytmu.

Programowanie za pośrednictwem przewodu pilota

Przewód pilota może być połączony ze sterownikiem energii, który będzie przysyłał do urządzenia polecenia dotyczące działania.

Contact details - Contactgegevens - Kontaktangaben		See unit's name plate - Zie het etiket op het product - Siehe Typenschild des Produkts						
Identification of unit - Identificatie van het apparaat - Geräteidentifikation		Chamane Nativ						
Type of unit - Type apparaat - Modellkennung(en) : Fixed-position direct action decentralized electric heater - Vaste, direct werkende, decentrale elektrische verwarming - Dezentrales elektrisches Heizgerät mit direkter Wirkung und festem Standort		Characteristics - Kenmerken - Eigenschaften					Unit - Eenheid Einheit	
		750W M198112 M198122 M198412 M198422	1000W M198113 M198123 M198213 M198223 M198413 M198423	1250W M198114 M198124	1500W M198115 M198125 M198215 M198225 M198415 M198425	2000W M198117 M198127 M198217 M198227		
Heat output - Warmteafgifte - Wärmeleistung								
Nominal heat output - Nominale warmteafgifte - Nennwärmeleistung		P _{nom}	0,750	1,000	1,250	1,500	2,000	kW
Minimum heat output (indicative) - Minimale warmteafgifte (indicatief) - Mindestwärmeleistung		P _{min}	N.A. N.v.t.	N.A. N.v.t.	N.A. N.v.t.	N.A. N.v.t.	N.A. N.v.t.	kW
Maximum continuous heat - Maximale continue warmteafgifte - Maximale kontinuierliche Wärmeleistung		P _{max,c}	0,750	1,000	1,250	1,500	2,000	kW
Consumption - Stroomverbruik - Leistungsaufnahme								
In off mode - In de uitstand - Im Aus-Zustand		P _o	N.A.	N.A.	N.A.	N.A.	N.A.	W
In standby mode - In standby-stand - Im Bereitschaftszustand		P _{sm}	0,60	0,60	0,60	0,60	0,60	W
In idle mode - In ruststand - Im Leerlaufzustand		P _{idle}	0,60	0,60	0,60	0,60	0,60	W
In network standby - In netwerkgebonden standby-stand - Im vernetzten Bereitschaftsbetrieb		P _{n,sm}	1,60	1,60	1,60	1,60	1,60	W
Standby mode with display of information or status - Standby-stand met weergave van informatie of status - Bereitschaftszustand mit Informations- oder Statusanzeige			Yes Ja Ja	Yes Ja Ja	Yes Ja Ja	Yes Ja Ja	Yes Ja Ja	
Seasonal space heating energy efficiency in active mode - Seizoensgebonden energie-efficiëntie voor ruimteverwarming in de aanstand - Raumheizungs-Jahresnutzungsgrad im aktiven Betrieb		$\eta_{s,on}$	100,0	100,0	100,0	100,0	100,0	%
Element - Item - Angabe							Unit - Eenheid Einheit	
Type of heat output / room temperature control (select one) - Type warmteafgifte/regeling kamertemperatuur (selecteer één) - Art des Raumtemperaturreglers (bitte eine Möglichkeit auswählen)								
Electronic room temperature control plus week timer - Elektronische regeling van de kamertemperatuur plus week-tijdschakelaar - Elektronischer Raumtemperaturregler mit Wochentagsregelung							Yes - Ja - Ja	
Room temperature control, with open window detection - Regeling van de kamertemperatuur, met openraamdetectie - Raumtemperaturregler mit Erkennung offener Fenster							Yes - Ja - Ja	
Room temperature control, with presence detection - Regeling van de kamertemperatuur, met aanwezigheidsdetectie - Raumtemperaturregler mit Präsenzerkennung							Yes - Ja - Ja	
Distance control option - Optie van regeling op afstand - Fernbedienungsoption							Yes - Ja - Ja	
Adaptive start control - Adaptieve regeling van de start - Adaptive Regelung des Heizbeginns							Yes - Ja - Ja	
Working time limitation - Beperking van de werkingstijd - Betriebszeitbegrenzung							No-Neer-Nein	
Black bulb sensor - Zwartebol sensor - Schwarzkugelsensor							No-Neer-Nein	
Self-learning functionality - Zelflerende functie - Selbstlernfunktion							Yes - Ja - Ja	
Control accuracy - Regelnauwkeurigheid - Regelungsgenauigkeit							Yes - Ja - Ja	

Datos de contacto - Contatti - Dane teled adresowe		Ver etiqueta de identificación del modelo - Vedi etichetta segnaletica del prodotto - Etykieta znamionowa urządzenia					
Identificador(es) del modelo - Identificativo/i del modello - Identyfikator(-y) modelu		Chamane Nativ					
Tipo de aparato - Tipo di apparecchio - Typ urządzenia : Calefactor eléctrico descentralizado de acción directa con posición fija - Apparecchio di riscaldamento elettrico decentralizzato ad azione diretta a postazione fissa - Zdecentralizowane, stacjonarne, elektryczne urządzenie grzewcze o działaniu bezpośrednim		Características - Dato - Parametry					Unidad - Unità - Jednostka
		750W M198112 M198122 M198412 M198422	1000W M198113 M198123 M198213 M198223 M198413 M198423	1250W M198114 M198124	1500W M198115 M198125 M198215 M198225 M198415 M198425	2000W M198117 M198127 M198217 M198227	
Potencia calorífica - Potenza termica - Moc cieplna							
Potencia calorífica nominal - Potenza termica nominale - Nominálna moc cieplna	Pnom	0,750	1,000	1,250	1,500	2,000	kW
Potencia calorífica mínima (indicativa) - Potenza termica mínima (indicativa) - Minimalna moc cieplna (orientacyjna)	Pmín. Pmin	N.A. Nie dotyczy	N.A. Nie dotyczy	N.A. Nie dotyczy	N.A. Nie dotyczy	N.A. Nie dotyczy	kW
Potencia calorífica máxima continuada - Massima potenza termica continua - Maksymalna stała moc cieplna	Pmáx.,c Pmax,c	0,750	1,000	1,250	1,500	2,000	kW
Consumo de energía - Consumo di energia - Pobór mocy							
En modo desactivado - In modo spento - W trybie wyłączenia	Po	N.A.	N.A.	N.A.	N.A.	N.A.	W
En modo preparado - In modo stand-by - W trybie czuwania	Psm	0,60	0,60	0,60	0,60	0,60	W
En modo reposo - In modo inattivo - W trybie bezczynności	Pidle	0,60	0,60	0,60	0,60	0,60	W
En modo preparado en red - In modo stand-by in rete - W trybie czuwania przy podłączeniu do sieci	Pn,sm	1,60	1,60	1,60	1,60	1,60	W
En modo preparado con visualización de información o del estado - Modo stand-by con visualizzazione di informazioni o dello stato - Tryb czuwania z wyświetlaniem informacji lub statusu		Sí Sí Tak	Sí Sí Tak	Sí Sí Tak	Sí Sí Tak	Sí Sí Tak	
Eficiencia energética estacional de calefacción en modo activo - Efficienza energetica stagionale del riscaldamento d'ambiente in modo attivo - Sezonowa efektywność energetyczna ogrzewania pomieszczeń w trybie aktywnym	$\eta_{s,on}$	100,0	100,0	100,0	100,0	100,0	%
Partida / Dato / Parametr							Unidad - Unità - Jednostka
Tipo de control de potencia calorífica/de temperatura interior (seleccione uno) - Tipo di potenza termica / controllo della temperatura ambiente (indicare una sola opzione) - Rodzaj regulatora mocy cieplnej/temperatury w pomieszczeniu (należy wybrać jedną opcję)							
Control electrónico de temperatura interior y temporizador semanal - Controllo elettronico della temperatura ambiente e temporizzatore settimanale - Elektroniczna regulacja temperatury w pomieszczeniu ze sterownikiem tygodniowym							Si - Si - Tak
Control de temperatura interior con detección de ventanas abiertas - Controllo della temperatura ambiente con rilevamento di finestre aperte - Regulacja temperatury w pomieszczeniu z wykrywaniem otwartego okna							Si - Si - Tak
Control de temperatura interior con detección de presencia - Controllo della temperatura ambiente con rilevamento di presenza - Regulacja temperatury w pomieszczeniu z wykrywaniem obecności							Si - Si - Tak
Opción de control a distancia - Opzione di controllo a distanza - Opcja regulacji na odległość							Si - Si - Tak
Control de puesta en marcha adaptable - Controllo di avviamento adattativo - Adaptacyjna regulacja startu							Si - Si - Tak
Limitación de tiempo de funcionamiento - Limitazione del tempo di funzionamento - Ograniczenie czasu pracy							No - No - Nie
Sensor de lámpara negra - Termometro a globo nero - Czujnik ciepła promieniowania							No - No - Nie
Funcionalidad de autoaprendizaje - Funzionalità di autoapprendimento - Funkcja samouczenia się							Si - Si - Tak
Precisión de control - Precisione del dispositivo di controllo - Precyzya regulacji							Si - Si - Tak

(EN) KEEP THIS DOCUMENT IN A SAFE PLACE

(This certificate should only be presented in the event of a guarantee claim).
The guarantee period is three years - The guarantee is strictly limited, at the discretion of our after-sale service department, to the free replacement or repair of parts of the product that are judged to be defective.

The warranty does not include labor and travel costs (e.g. for pick-up, dismantling, and reassembly of the product or of the defective part at the customer's premises), nor any expenses for the transport/shipping of the product or of its parts, nor compensation for losses. The Intuis warranty does not in any way reduce or affect your legal rights as a consumer with regard to your product.

NB: If your unit is thought to be responsible for an accident or damage, it must remain on site at the disposal of the insurance claims adjusters, and the damage must be reported to the insurer. Any replacement must be made in accordance with the insurance. To make a warranty service request, please contact your dealer or installer.

(NL) BEWAAR DIT DOCUMENT OP EEN VEILIGE PLAATS

(Certificaat alleen tonen bij een klacht.)
De garantie geldt drie jaar - De garantie is beperkt tot, naar het oordeel van onze klantenservice, gratis vervanging of reparatie van onderdelen die als defect worden beschouwd.

De garantie dekt geen arbeids- of verplaatsingskosten (zoals kosten voor het ophalen, demonteren en opnieuw monteren van het product of het defecte onderdeel bij de klant), noch transport- of verzendkosten voor het product of de onderdelen. Evenmin bestaat recht op enige schadevergoeding. Deze Intuis-garantie doet geen afbreuk aan uw wettelijke rechten als consument met betrekking tot het product.

Let op: Indien uw apparaat vermoedelijk de oorzaak is van schade, moet het ter plaatse blijven voor onderzoek door de verzekeringsexperts. De benadeelde moet de verzekeraar hiervan op de hoogte brengen. Vervanging gebeurt in overleg met de verzekering. Neem contact op met uw distributeur of installateur om een garantieaanvraag in te dienen.

(DE) DIESES DOKUMENT AN EINEM SICHEREN ORT AUFBEWAHREN

(Dieses Zertifikat ist nur im Falle einer Reklamation vorzulegen).
Die Dauer der Garantie beträgt drei Jahre - Die Garantie beschränkt sich ausschließlich und nach Ermessen unseres Kundendienstes auf den kostenlosen Ersatz oder die Reparatur der als

Ausgeschlossen von der Garantie sind alle Arbeits- und Reisekosten (zum Beispiel für Abholung, Demontage und Wiedermontage des Produkts oder des defekten Teils beim Kunden), alle Transport- /Versandkosten des Produkts oder Teils sowie jeglicher Schadensersatz. Die Intuis-Garantie schränkt Ihre gesetzlichen Verbraucherrechte in Zusammenhang mit Ihrem Produkt in keiner Weise ein und beeinflusst diese auch nicht.

Achtung: Wird vermutet, dass Ihr Gerät einen Schaden verursacht hat, muss das Gerät vor Ort für die Versicherungsfachkräfte verfügbar bleiben, und der Geschädigte muss seinen Versicherer darüber in Kenntnis setzen. Jeglicher Austausch muss im Einverständnis mit der Versicherung erfolgen. Um einen Antrag auf Garantieleistung zu stellen, wenden Sie sich bitte an Ihren Händler oder Ihren Installateur.

(ES) CONSERVE ESTE DOCUMENTO EN UN LUGAR SEGURO

(Este certificado solo debe presentarse en caso de reclamación).
La garantía es de tres años - La garantía queda limitada estrictamente a discreción de nuestro servicio posventa, a la sustitución gratuita o a la reparación de las piezas consideradas defectuo-

La garantía excluye todos los gastos de mano de obra y desplazamiento (tales como los relacionados con la recogida, el desmontaje y el montaje del producto o la pieza defectuosa en las instalaciones del cliente), todos los gastos de transporte o envío del producto o de las piezas, así como cualquier indemnización por daños. La garantía Intuis no menoscaba ni afecta en modo alguno a sus derechos legales como consumidor en relación con su producto.

Atención: Si se sospecha que su aparato es el causante de un siniestro, éste debe permanecer en el lugar a disposición de los peritos de la aseguradora, y el afectado debe informar a su aseguradora. Cualquier sustitución debe realizarse de común acuerdo con la aseguradora. Para solicitar el servicio de garantía, póngase en contacto con su distribuidor o instalador.

(IT) CONSERVARE QUESTO DOCUMENTO IN LUOGO SICURO

(Il presente certificato deve essere esibito esclusivamente in caso di reclamo).
La garanzia ha una durata di tre anni. A discrezione del servizio di assistenza tecnica, la garanzia si limita alla sostituzione gratuita o alla

La garanzia esclude tutti i costi di manodopera e di trasferta (quali quelli relativi al recupero, allo smontaggio e al rimontaggio del prodotto o del componente difettoso presso la sede del cliente), nonché tutte le spese di trasporto/spedizione del prodotto o dei componenti, oltre a qualsiasi indennizzo per danni. La garanzia Intuis non riduce né pregiudica in alcun modo i diritti legali del consumatore relativi al prodotto.

Attenzione: qualora il dispositivo sia ritenuto all'origine di un sinistro, esso deve rimanere sul luogo a disposizione dei periti assicurativi e il danneggiato deve informarne il proprio assicuratore. Qualsiasi sostituzione deve essere effettuata previo accordo con la compagnia assicurativa. Per presentare una richiesta di intervento in garanzia, si prega di contattare il proprio distributore o installatore.

(PL) PRZECHOWYWAĆ TEN DOKUMENT W BEZPIECZNYM MIEJSCU

(Niniejsze świadectwo należy przedkładać wyłącznie w przypadku reklamacji).
Okres gwarancyjny wynosi trzy lata - Gwarancja jest ściśle ograniczona do bezpłatnej wymiany lub naprawy uznanych za wadliwe części urządzenia, według własnego uznania naszego

Gwarancja nie obejmuje żadnych kosztów robocizny ani przejazdów (takich jak koszty związane z odzyskaniem, demontażem lub ponownym montażem urządzenia lub wadliwej części w pomieszczeniach Klienta), żadnych kosztów transportu/wysyłki urządzenia lub części ani żadnego zadośćuczynienia za szkody. Gwarancja Intuis nie w żaden sposób ogranicza ani nie wpływa na ustawowe prawa konsumenta związane z urządzeniem.

Uwaga: w przypadku przypuszczeń, że urządzenie stanowi przyczynę szkody, należy je pozostawić na miejscu do dyspozycji rzeczoznawców ubezpieczeniowych i zgłosić szkodę swojemu ubezpieczycielowi. Wszelkich wymian należy dokonywać po uzyskaniu zgody od ubezpieczyciela. Aby przekazać zgłoszenie do działu gwarancji, prosimy o kontakt z dystrybutorem lub instalatorem.

WARRANTY CARD / GARANTIEBEWIJS / GARANTIESCHEIN / BONO DE GARANTÍA / CERTIFICATO DI GARANZIA

Seller's stamp / Stempel van de verkoper / Stempel des Verkäufers / Sello del vendedor / Timbro del rivenditore / Pieczęć sprzedawcy

Type / Type / Typ / Tipo / Tipo / Typ:

Power / Vermogen / Leistung / Potencia / Potenza / Moc:

Date of purchase / Aankoopdatum / Verkaufsdatum / Fecha de compra / Data di acquisto / Data zakupu:

