

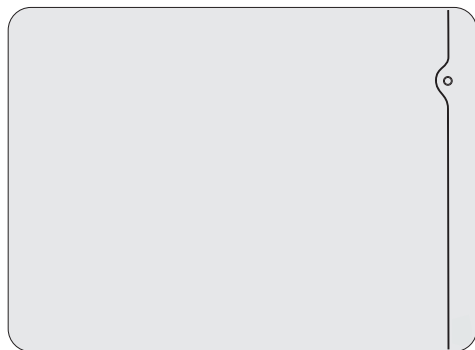

# ETIC COMPACT nativ

## Horizontal

RADIATEUR CHALEUR DOUCE  
DOUBLE ÉLÉMENT CHAUFFANT, PRIORITÉ FACADE  
A LIRE ATTENTIVEMENT AVANT TOUTE OPÉRATION



NOTICE  
REF 421AA3070 A00

# intuis

## Cet appareil est compatible avec la Passerelle Intuis connect with Netatmo.

Vendue séparément

La Passerelle permet le contrôle de vos appareils à distance, via smartphone avec l'application Intuis connect with Netatmo.



- Téléchargez l'application Intuis connect with Netatmo, et découvrez-la!



· La planification intelligente pour adapter le chauffage à votre rythme.



· La prise en compte des absences pour baisser automatiquement la température de chauffe.



· Les notifications pour toujours être informé(e)



· L'historique des consommations



· Le pilotage par la voix



Découvrez tous les avantages sur  
[www.intuis.fr](http://www.intuis.fr)

	- Sommaire & Avant propos	page 3
	- Sécurité	page 4
	- Installation et fixation	page 7
1.	- Raccordement électrique	page 08
2.	- Comment utiliser votre appareil	page 09
	2.1 Mise sous tension de l'appareil	page 09
	2.2 Descriptif du boîtier	page 09
	2.3 Réglage de la température de consigne	page 10
	2.4 La dérogation	page 10
	2.5 Le menu connectivité 	page 11
	2.6 Le menu principal	page 12
	2.7 Le menu réglage	page 13
	2.7.1 La programmation	page 14
	2.7.2 Le verrouillage du thermostat	page 15
	2.7.3 L'effacement	page 15
	2.7.4 La température «ECO»	page 16
	2.7.5 Le détecteur d'absence	page 16
	2.7.6 Le détecteur de fenêtre ouverte	page 16
	2.7.7 Harmonisation	page 17
	2.7.8 Le reset	page 17
	2.7.9 La FAQ	page 18
3.	- Aide aux diagnostics	page 18
4.	- Conseils / Entretien	page 19
5.	- Caractéristiques	page 19
6.	- Identification de votre appareil	page 20



Nos appareils sont conçus, développés  
et fabriqués en France dans nos usines.

## AVANT PROPOS :

- Vous venez d'acquérir ce Radiateur Chaleur Douce Intégrale Etic Compact nativ de chez Intuis et nous vous remercions de ce choix, témoignant ainsi de votre confiance.
- Cet appareil a été étudié, conçu et réalisé avec soin pour vous donner entière satisfaction.
- Il est important de bien lire cette notice en entier avant l'installation et la mise en route de votre appareil.
- Il est recommandé de conserver cette notice, même après installation de votre appareil.

## ATTENTION

Certaines parties de ce produit peuvent devenir très chaudes



Caution, hot surface  
Attention surface très chaude.

et provoquer des brûlures. Il faut prêter une attention particulière en présence d'enfants et de personnes vulnérables.

- Cet appareil peut être utilisé par des enfants âgés d'au moins 8 ans et par des personnes ayant des capacités physiques, sensorielles ou mentales réduites ou dénuées d'expérience ou de connaissance, s'ils (si elles) sont correctement surveillé(e)s ou si des instructions relatives à l'utilisation de l'appareil en toute sécurité leur ont été données et si les risques encourus ont été appréhendés. Les enfants ne doivent pas jouer avec l'appareil. Le nettoyage et l'entretien par l'utilisateur ne doivent pas être effectués par des enfants sans surveillance.

- Il convient de maintenir à distance les enfants de moins de 3 ans, à moins qu'ils ne soient sous une surveillance continue.

- Les enfants âgés entre 3 ans et 8 ans doivent uniquement mettre l'appareil en marche ou à l'arrêt, à condition que ce dernier ait été placé ou installé dans une position normale prévue et que ces enfants disposent d'une surveillance ou aient reçu des instructions quant à l'utilisation de l'appareil en toute sécurité et en comprennent bien les dangers potentiels.

- Les enfants âgés entre 3 ans et 8 ans ne doivent ni brancher, ni régler ni nettoyer l'appareil, et ni réaliser l'entretien de l'utilisateur.

- Si l'appareil est recouvert, il y a risque de surchauffe. Le logo ci-contre rappelle ce risque.

- Il est donc formellement interdit de couvrir ou d'obstruer les entrées ou les sorties d'air au risque d'incidents ou de dégradations de l'appareil.

- Veillez à ne rien introduire dans l'appareil.

- Le raccordement électrique de cet appareil doit impérativement être effectué hors tension par une personne qualifiée.



MISE EN GARDE :  
NE PAS COUVRIR.

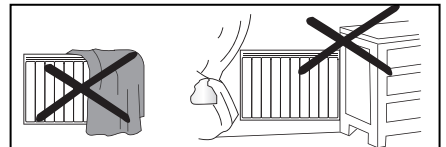

- L'alimentation électrique de l'appareil doit être réalisée via un dispositif de coupure omnipolaire conforme aux règles d'installation.

- Toutes les interventions sur les appareils doivent être effectuées hors tension et par un personnel qualifié.

- L'alimentation électrique de l'appareil doit être réalisée via un dispositif de coupure omnipolaire conforme aux règles d'installation.

- L'appareil ne doit pas être installé sous une prise de courant.

- Respecter les distances minimum d'installation au sol, aux parois, aux meubles, etc... (Fig. A).

- L'alimentation électrique doit être protégée par un dispositif différentiel résiduel de courant assigné au plus égal à 30 mA, notamment dans le cas d'une installation dans un local contenant une baignoire ou une douche.

- Si le câble d'alimentation est endommagé, il doit être remplacé par le fabricant, son service après-vente ou une personne de qualification similaire afin d'éviter un danger.

- Pour garantir votre sécurité, assurez vous que l'appareil est en parfait état avant toute utilisation.

- Ne pas installer ou mettre sous tension l'appareil ayant subi un choc ou présentant des dommages visibles tels que notamment des déformations, des câbles dénudés, des éléments cassés ou désolidarisés, ou ayant été modifiés.

- éviter d'installer l'appareil dans un courant d'air susceptible de perturber sa régulation.

- Cet appareil de chauffage électrique direct est destiné à assurer le chauffage d'ambiance des locaux de type habitat ou assimilables, individuels ou collectifs, neufs ou existants.

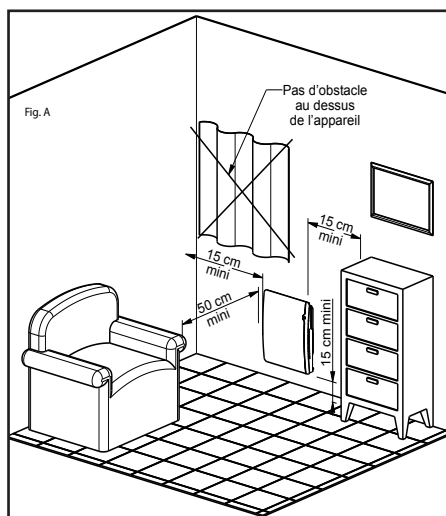

- L'appareil peut être installé dans le volume 2 ou hors volume des salles d'eau (Fig. B).

### Installation des appareils

L'installation doit être conforme aux normes en vigueur dans le pays d'installation (NFC 15-100 pour la France).

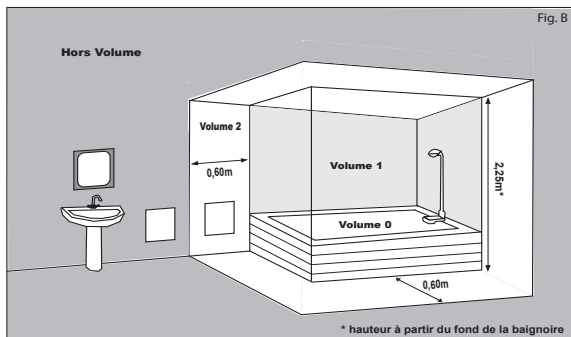

(\*) La présente notice a été établie au moment de la fabrication de l'appareil et conformément aux normes en vigueur à cette date.

Le fabricant se réserve le droit de modifier à tout moment la notice d'installation et d'utilisation afin de prendre en compte les normes et l'évolution de celles-ci.

Identification de l'appareil									
Type d'appareil :		Appareil de chauffage électrique décentralisé à action directe à poste fixe							
Caractéristiques		300W	500W	750W	1000W	1250W	1500W	2000W	Unité
Puissance thermique									
Puissance thermique nominale	P <sub>nom</sub>	0,3	0,5	0,75	1,00	1,25	1,50	2,00	kW
Puissance thermique minimale (indicative)	P <sub>min</sub>	N.A.	N.A.	N.A.	N.A.	N.A.	N.A.	N.A.	kW
Puissance thermique maximale continue	P <sub>max,c</sub>	0,3	0,5	0,75	1,00	1,25	1,50	2,00	kW
Consommation d'électricité auxiliaire									
À la puissance thermique nominale	el <sub>max</sub>	0,00	0,00	0,00	0,00	0,00	0,00	0,00	kW
À la puissance thermique minimale	el <sub>min</sub>	0,00	0,00	0,00	0,00	0,00	0,00	0,00	kW
En mode veille	el <sub>SB</sub>	0,001	0,001	0,001	0,001	0,001	0,001	0,001	kW
Caractéristiques									
Type de contrôle de la température de la pièce									
contrôle électronique de la température de la pièce et programmeur hebdomadaire		Oui							
contrôle de la température de la pièce, avec détecteur de fenêtre ouverte		Oui							
contrôle de la température de la pièce, avec détecteur de présence		Oui							
option contrôle à distance		Oui							

## INSTALLATION ET FIXATION

- Déverrouiller le dossier en agissant à l'aide d'un tournevis sur les clips de sécurité puis ôter le dossier de l'appareil (Fig.C).
- Fixer le dossier sur la paroi à l'aide de 4 vis minimum (diam. 6 mm) en s'assurant de l'orienter dans le bon sens et à la bonne hauteur (Fig. C).
- Positionner le bas de l'appareil sur le dossier.
- Pousser sur le haut de l'appareil, vers le mur, jusqu'au verrouillage des clips de sécurité.

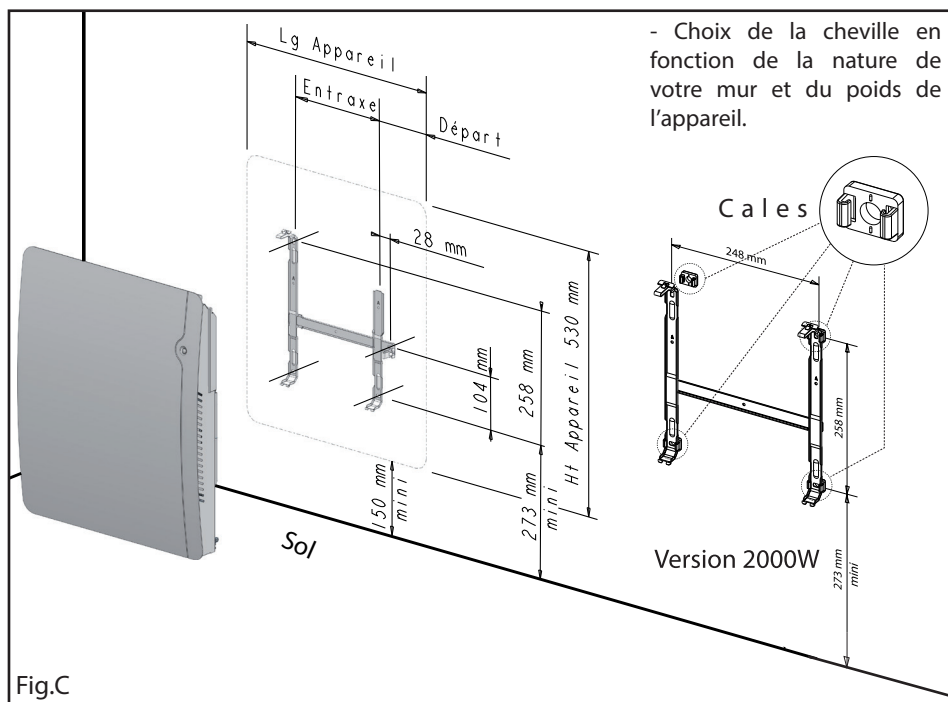

Puissance (W)	500W	750W	1000W	1250W	1500W	2000W
Largeur (mm)	368	440	440	512	584	728
Départ (mm)	120	116	116	135	171	240
Entraxe (mm)	128	208	208	242	242	248
Poids* (kg)	6,5	7,8	7,8	8,8	10	12,2

\* : +/-10%

Pour la version 2000W : Clipser les quatre cales sur l'arrière du dossier (livrées dans le sachet plastique), avant de fixer celui-ci au mur. (Fig.C)

## 1

## RACCORDEMENT ELECTRIQUE



Veillez lire attentivement les règles de sécurité avant le raccordement de l'appareil.

- L'installation électrique doit être conforme aux normes en vigueur dans le pays d'installation (NFC 15-100 pour la France).
- L'appareil doit être raccordé sur un réseau électrique 230V 50Hz, par l'intermédiaire d'une boîte de raccordement.

Respecter le sens de branchement :

MARRON = PHASE,





BLEU ou GRIS = NEUTRE,

NOIR = FIL PILOTE

- Si le fil noir n'est pas utilisé, il doit être raccordé à une borne isolée électriquement et non raccordée au réseau électrique.

Le fil noir ne doit en aucun cas être raccordé à une borne de terre ou au fil VERT / JAUNE.

- Vérifier le branchement correct de tous les fils dans les bornes de la boîte murale de raccordement.



Mode	Signal à transmettre	Mesure par rapport au neutre
Confort	—	0 Volt
Eco		230 Volts
Hors-gel		115 Volts négatif
Arrêt Chauffage		115 Volts positif
Conf. -1°C		230 Volts/3s
Conf. -2°C		230 Volts/7s

NOTA : Les ordres de programmation sont distribués par les signaux ci-contre, mesurés par rapport au Neutre.



### ■ 2.1. Mise sous tension de l'appareil:



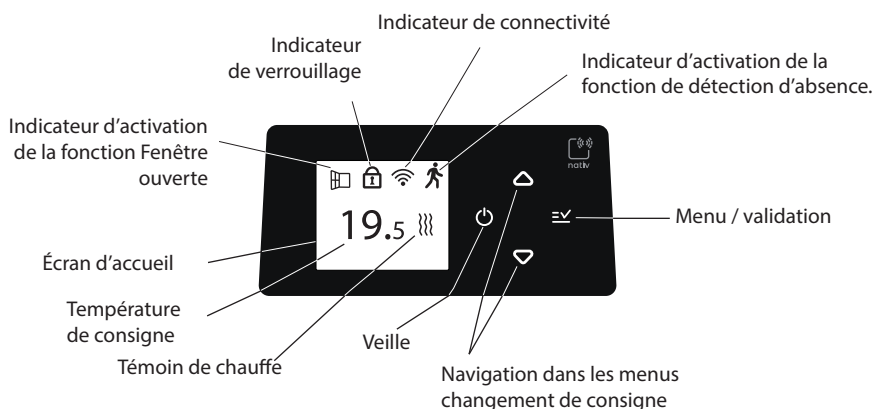

Pour mettre l'appareil sous tension :

- Appuyez sur le bouton veille du boîtier de commande .
- A la première mise sous tension ou après un arrêt prolongé, réglez la date et l'heure.
- Pour mettre en veille votre appareil, appuyez de nouveau sur le bouton «  ».

### ■ 2.2. Descriptif du boîtier



Principe de navigation :

- Pour entrer dans le menu appuyer sur .
- Pour se déplacer et changer les valeurs dans les menus, appuyez sur  ou .
- Pour valider une valeur ou un mode de fonctionnement, appuyez brièvement sur le bouton .



Veillez à enlever la pellicule de protection de l'écran

### ■ 2.3. Réglage de la température de consigne

Avec  $\triangle$  et  $\nabla$  vous pouvez modifier la consigne de température par pas de 0.5°C de 7°C à 28°C.

Lors du réglage, l'affichage de la température change de couleur comme décrit ci-dessous.



consigne $\leq$ 19°C	Vert
19°C < consigne < 24°C	Orange
consigne $\geq$ 24°C	Rouge

La couleur repasse en blanc après 3 sec sans action sur les touches.

Pour un fonctionnement économique il est conseillé de ne pas dépasser une température de 19°C en moyenne sur l'ensemble du logement.

### ■ 2.4. La dérogation

- Si vous n'avez pas activé la programmation :  
Votre réglage de température est appliqué jusqu'à ce qu'une modification manuelle ultérieure soit effectuée.
- Si vous avez activé la programmation interne (*voir Programmation nativ*) :  
Lorsque vous ajustez la consigne de température programmée (la température définie dans la programmation du radiateur), cela déclenche automatiquement une dérogation temporisée de 2 heures (par défaut). Sur l'écran, vous verrez s'afficher un sablier indiquant l'heure à laquelle la dérogation prendra fin.

Pour modifier la durée de la dérogation pendant qu'elle est en cours, il vous suffit d'appuyer sur le bouton . Cela fera apparaître un sablier à l'écran. Ensuite, appuyez à nouveau sur le bouton  et sélectionnez l'option «Durée».

- Si vous êtes connecté avec intuit connect with Netatmo :  
Lorsque vous modifiez la consigne de température programmée (la température définie dans la programmation créée dans l'application), il s'agit d'une dérogation temporisée d'une durée de 3 heures.  
Pour modifier la durée de cette dérogation, vous pouvez utiliser l'application intuit Connect with Netatmo.

## ■ 2.5. Le menu connectivité



Lorsque vous sélectionnez l'icône connectivité , l'appareil effectue un scan des réseaux présents.

Si le réseau intuitis connect (présence d'une Passerelle ou d'un module intuitis connect) est détecté alors le radiateur s'y connecte automatiquement.

Si aucun réseau intuitis connect n'est détecté, l'appareil scannera les logements synchro intuitis disponibles. L'appareil vous proposera ensuite, soit de rejoindre un logement existant, soit d'en créer un.

### ○ Synchro intuitis :

La fonction synchro intuitis permet de lier plusieurs radiateurs entre eux, par exemple dans une même pièce pour qu'ils aient un fonctionnement synchronisé.

Pour créer un logement synchro intuitis suivez les étapes ci-dessous :

- ① Tout d'abord choisissez un nom de logement (nativ xx) ou rejoignez un logement existant.
- ② Sélectionnez parmi les différents choix la pièce dans laquelle se trouve votre radiateur.
- ③ Répétez l'opération pour les radiateurs que vous souhaitez associer.

## 2.6. Le menu principal

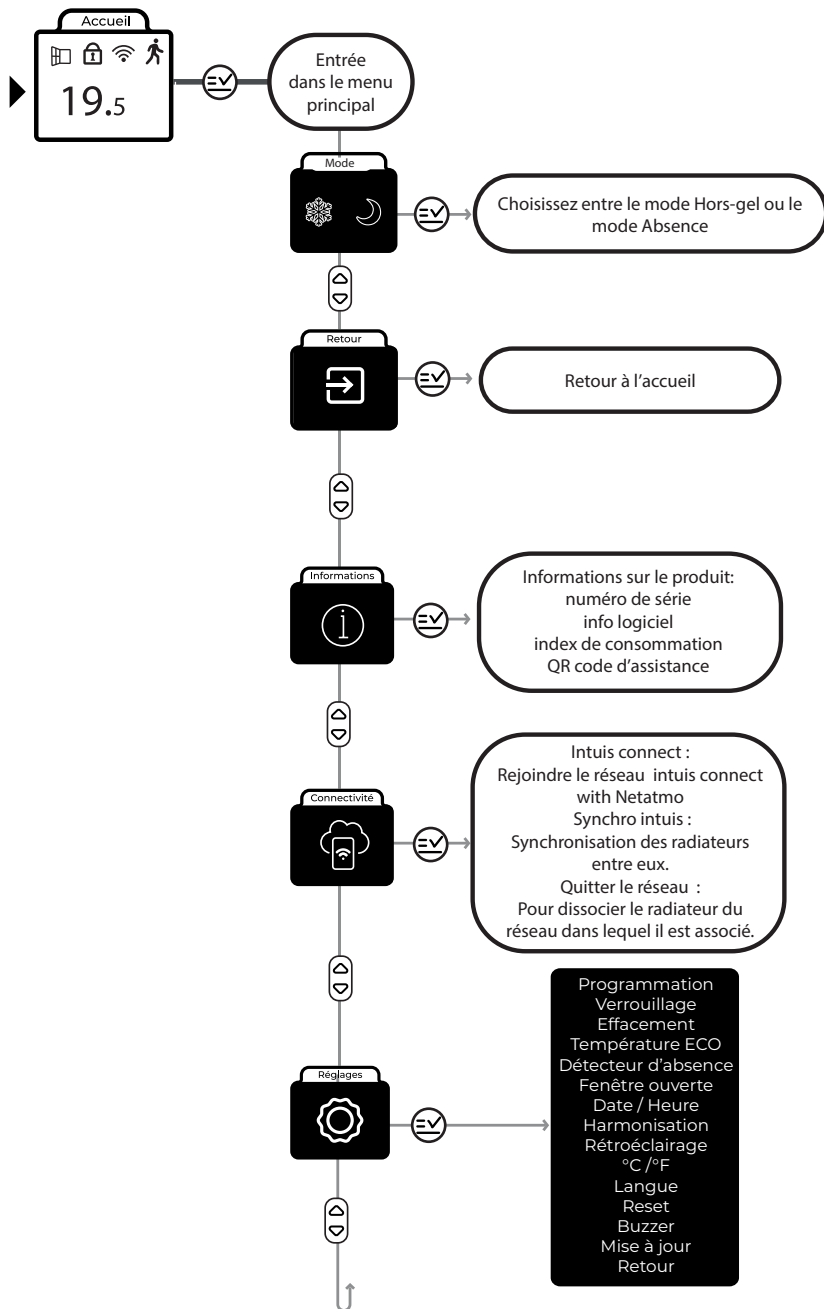

## 2.7. Le menu réglage

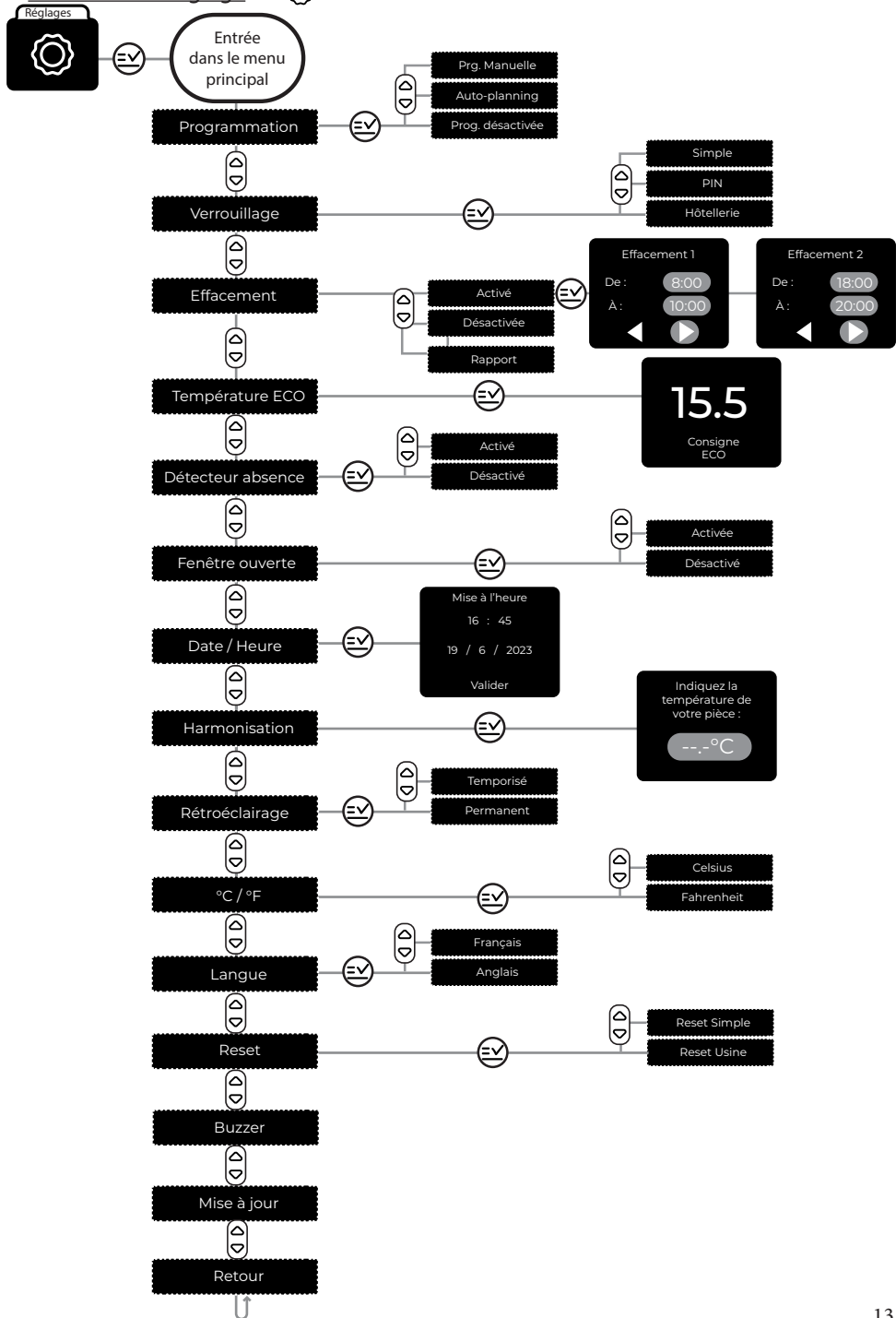

## ■ 2.7.1 la programmation:

### Programmation

#### ○ La Programmation manuelle

Pour utiliser la programmation manuelle et définir des consignes de température adaptées à votre rythme de vie, suivez les étapes suivantes :

- ① Accédez au menu de programmation de votre appareil.
- ② Sélectionnez l'option Prog. Manuelle.
- ③ Choisissez :
  - Activer : votre radiateur suivra la programmation enregistrée.
  - Consulter : Lecture du programme enregistré
  - Modifier : Créer un programme ou consulter le programme enregistré.
  - Copier : Copier un jour sur un ou plusieurs autres jours.

Suivre les étapes décrites sur l'écran du radiateur.





#### ○ La fonction Auto-planning

La fonction Auto-Planning permet au radiateur d'enregistrer le rythme de vie des occupants de la pièce et de prendre en compte ses paramètres de chauffe pour créer automatiquement un planning. Grâce au contrôle adaptatif de l'activation, il anticipe la chauffe pour avoir la bonne température dès l'occupation de la pièce. En cas d'imprévu, d'absence ou de retour anticipé, le radiateur s'adapte immédiatement au nouveau rythme.

Vous pouvez consulter, réinitialiser, désactiver ou paramétrer la consigne d'absence ou de présence dans le menu «Auto-planning».

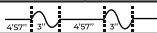
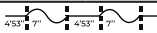
#### ○ La Programmation par Fil Pilote

Le fil pilote peut être relié à un gestionnaire d'énergie qui enverra à l'appareil des ordres de fonctionnement.

Ordre	Signal électrique correspondant	
Confort	Pas de signal	
Confort -1°C		
Confort -2°C		
Eco ou réduit	230 V pleine alternance	
Hors gel	demi-alternance négative	
Arrêt	demi-alternance positive	

## ■ 2.7.2 Le Verrouillage du thermostat

### Verrouillage

Plusieurs niveaux de verrouillage sont disponibles

#### ○ Le Verrouillage simple :

Ce niveau de verrouillage empêche toute modification des réglages du thermostat, à l'exception de la fonction de mise en veille accessible par un appui simple. Pour l'activer, sélectionnez l'option «Simple». Pour le désactiver, maintenez le bouton  enfoncé pendant 5 secondes.

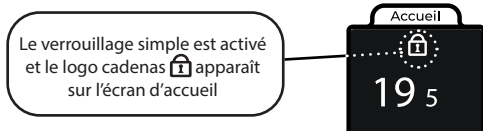

#### ○ Le Verrouillage par code PIN :

Ce niveau de verrouillage empêche toute modification des réglages du thermostat, à l'exception de la fonction de mise en veille. Vous devez sélectionner l'option «Code PIN» et choisir un code à quatre chiffres pour l'activer. Pour le désactiver, vous devrez maintenir le bouton  enfoncé pendant 5 secondes pour pouvoir à nouveau entrer ce code.

#### ○ Le Verrouillage «Hôtellerie»

Ce niveau de verrouillage permet de limiter l'accès aux réglages du thermostat tout en permettant un réglage encadré de la température de consigne avec une latitude de +/- 2°C. Vous devez sélectionner l'option «Hôtellerie» et choisir un code à quatre chiffres pour l'activer. Pour le désactiver, vous devrez maintenir le bouton  enfoncé pendant 5 secondes pour pouvoir à nouveau entrer ce code.

## ■ 2.7.3 L'effacement

### Effacement

La fonction d'effacement intégrée à ce radiateur nativ permet une gestion intelligente et responsable de la consommation électrique.

Cette fonctionnalité permet de soulager le réseau national en anticipant les périodes de tension, qui sont généralement les moments où la demande d'électricité est la plus élevée.

Elle anticipe les périodes pendant lesquelles le réseau électrique est fortement sollicité et stocke dans son corps de chauffe inertiel 100% de sa capacité calorifique lorsque cela est nécessaire. Pendant une forte sollicitation du réseau électrique et suivant la plage horaire renseignée, le radiateur nativ efface entre 20% et 60% de sa puissance, sans compromettre le confort des occupants, permettant ainsi de soulager le réseau électrique.

Renseignez 1 ou 2 plages horaires pendant lesquelles vous autorisez que le radiateur nativ réduise sa puissance.

Pour désactiver une plage d'effacement, réglez sa durée à 00:00.

#### ■ 2.7.4. La Température ECO

Température ECO

La consigne de température Eco est préconfigurée par défaut à 15,5°C, mais elle peut être ajustée selon vos préférences. Cette température Eco sera appliquée dans les situations suivantes :

- ① Réception d'un ordre ECO sur le Fil Pilote : si votre radiateur est raccordé avec le Fil Pilote sur un gestionnaire d'énergie.
- ② Activation du détecteur d'absence : Lorsque la fonction de détection d'absence est activée et que la pièce est jugée inoccupée, la consigne de température Eco sera appliquée.  
La température Eco doit être réglée à un niveau plus bas que la température de confort habituelle afin d'économiser de l'énergie.

#### ■ 2.7.5. Le Détecteur d'absence

Détecteur d'absence

Lorsque la détection d'absence est activée, le thermostat optimise la consommation d'énergie en ajustant automatiquement la température de consigne en fonction de l'occupation de la pièce. Cela permet de réaliser des économies d'énergie lorsque la personne est absente en adoptant une température économique et tout en assurant un bon confort lorsqu'il y a une présence.

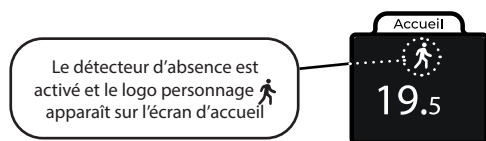

#### ■ 2.7.6. Le Détecteur de fenêtre ouverte

Fenêtre ouverte

Lorsque la détection de fenêtre ouverte est activée, le thermostat surveille en permanence la température ambiante. Si une chute de température significative est détectée dans un court laps de temps, le thermostat interprète cela comme l'ouverture d'une fenêtre et réagit en coupant le chauffage. Cela permet d'éviter le gaspillage d'énergie en chauffant inutilement la pièce.

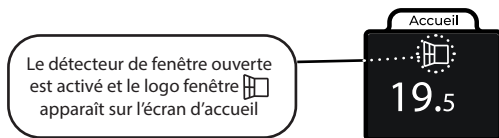

i

En cas de détection de fenêtre ouverte, le logo fenêtre s'affiche en grand à l'écran et un signal sonore retentit. Un appui sur le bouton veille remettra automatiquement le chauffage en fonctionnement.

voir page 13 pour désactiver le détecteur de fenêtre ouverte .



### ■ 2.7.7. Harmonisation

#### Harmonisation

Il est normal qu'il y ait un léger écart entre l'affichage de l'appareil et celui d'un thermomètre externe. Cependant, si cet écart est supérieur à +/- 1°C, il est possible de les harmoniser pour obtenir une meilleure correspondance entre les deux affichages.

Pour ajuster la température mesurée par le radiateur et corriger le décalage, suivez ces étapes :

- ① S'assurer que les consignes de la notice d'installation, notamment le positionnement et les distances minimales sont respectées.
- ② Fermer tous les ouvrants extérieurs du logement ainsi que la ou les portes intérieures du local chauffé par le radiateur.
- ③ Placer votre thermomètre au centre de la pièce à une hauteur d'environ 1,2m.  
Ne pas le poser sur un meuble.
- ④ Vérifier que votre consigne est réglée entre 17 et 23°C.
- ⑤ Attendre la stabilisation thermique du local (environ 6h) et éviter autant que possible les allées et venues dans le local.
- ⑥ S'assurer que la température affichée sur le radiateur et celle sur le thermomètre sont stables. Ce réglage ne peut être réalisé que si les conditions ci-dessus sont respectées.
- ⑦ Dans le menu «Harmonisation» régler la température mesurée par votre thermomètre. (réglable entre 7°C et 23°C).
- ⑧ Validez les modifications.

### ■ 2.7.8. Le reset

#### Reset

#### ○ Le reset simple

Le reset vous permet de remettre le thermostat dans sa configuration d'origine. Pour effectuer le reset entrez dans le menu «réglage» puis sélectionnez «reset»

Consigne	19°C
Eco	15.5°C
Détection d'absence	Activée
Détection de fenêtre ouverte	Activée

## o Le reset usine

Le reset usine vous permet de remettre le thermostat dans sa configuration d'usine.

Pour effectuer le reset entrez dans le menu «réglage» puis sélectionnez «reset».

Consigne	19°C
Eco	15.5°C
Détection d'absence	Activée
Détection de fenêtre ouverte	Activée
Connectivité	Reset
Unité de température	°C
Programmation	Aucune

### ■ 2.7.9. La FAQ





Si vous avez besoin de plus de précisions concernant le fonctionnement des radiateurs nativ :

Scannez le QR code suivant pour accéder à la FAQ.



## 3

## AIDE AUX DIAGNOSTICS

NATURE	VERIFICATION	ACTION
L'appareil ne chauffe pas	S'assurer que l'écran est allumé	Appuyer sur la touche  .
	si l'écran digital n'est toujours pas allumé	S'assurer que les disjoncteurs d'installation sont enclenchés et appuyer sur  .
	La fonction fenêtre a détecté une ouverture, l'écran affiche «fenêtre ouverte» 	Fermez la fenêtre et appuyez sur  pour réactiver le chauffage.
	Le témoin de chauffe est éteint. 	- Ajuster la consigne de température. - La température ambiante ne nécessite pas de chauffer. - L'appareil est peut-être en délestage.
L'appareil chauffe tout le temps	- Le témoin de chauffe est allumé tout le temps. - Vérifier que l'appareil n'est pas situé près d'une porte ouverte et/ou dans un courant d'air.	- Ajuster la consigne de température - Fermer la porte ou supprimer le courant d'air.
L'appareil ne suit pas les ordres de programmation	- Vérifier qu'il est en mode programmation - Vérifier la programmation	- Mettre en mode programmation - Réaliser la programmation
DANS TOUS LES CAS, CONTACTEZ UNE PERSONNE QUALIFIÉE		

## 4

## CONSEILS - ENTRETIEN

- Pour conserver les performances de l'appareil, il est nécessaire d'effectuer régulièrement un dépoussiérage de l'intérieur de celui-ci en passant l'aspirateur sur les entrées et sorties d'air.
- Utilisez de préférence des produits nettoyants universels à base d'agents tensio-actifs (savon, ...) et un chiffon type microfibras. Pour un simple dépoussiérage, un chiffon suffit. L'entretien doit être effectué hors tension et après que l'appareil a refroidi.
- NE JAMAIS UTILISER DE PRODUITS ABRASIFS OU À BASE D'ACÉTONE QUI RISQUERAIENT DE DÉTÉRIORER LE REVÊTEMENT DE L'APPAREIL.
- TOUTES LES INTERVENTIONS SUR NOS APPAREILS DOIVENT ÊTRE EFFECTUÉES HORS TENSION ET PAR UN PERSONNEL QUALIFIÉ.

## Recommandations et conseils

- Lors de la première chauffe, il peut s'échapper une odeur, ce phénomène disparaît après quelques minutes de fonctionnement.
- Si votre installation est équipée d'un délesteur : Le délestage étant prioritaire, il est possible que l'appareil ne chauffe pas, en cas de surconsommation momentanée (lave-linge + four + fer à repasser...). Ceci est normal. Dès rétablissement d'une consommation normale, l'appareil se remettra en chauffe.
- Prévu pour être raccordé à un réseau d'alimentation électrique 230V~ 50Hz.

## 5

## CARACTERISTIQUES

REFERENCES	PUISSANCE (W)	INTENSITE (A)	HAUT. (mm)	LARG. (mm)	EPAISS. Appareil (mm)
M233111	500	2,2		368	
M233112	750	3,3		440	
M233113	1000	4,3		440	
M233114	1250	5,4		512	
M233115	1500	6,5		584	
M233117	2000	8,7		728	

HORIZONTAL

## IMPORTANT : LES CARACTÉRISTIQUES DE L'APPAREIL SONT INDICÉES SUR L'ÉTIQUETTE SIGNALÉTIQUE.



L'apposition de cette marque par le fabricant garantit que l'appareil respecte les directives communautaires européennes de sécurité (directive basse tension- DBT) de compatibilité électromagnétique (CEM), de limitation de substances dangereuses (ROHS) et d'écoconception applicable aux produits liés à l'énergie (ERP).

**classe II**



Appareil de classe 2 : signifie que l'appareil est à double isolation et ne doit donc pas être raccordé au conducteur de protection (fil de terre).

**IP....**

Indice de Protection de l'enveloppe de l'appareil contre la pénétration des corps solides et liquides



**LES DÉCHETS ÉLECTRIQUES NE DOIVENT PAS ÊTRE JETÉS AVEC LES DÉCHETS MÉNAGERS. VEUILLEZ LES RECYCLER DANS LES CENTRES APPROPRIÉS.**



Points de collecte sur [www.quefairedemesdechets.fr](http://www.quefairedemesdechets.fr)  
Privilégiez la réparation ou le don de votre appareil !

L'étiquette signalétique est placée en bas et à droite (côté commande) de votre appareil, elle permet de l'identifier.

Elle est composée de :

- REP A : N° de Constructeur
- REP B : Référence
- REP C : Puissance
- REP D : Indice de protection
- REP E : Indice de Fabrication
- REP F : Numéro OF
- REP G : Date de fabrication
- REP H : Les certificats de conformités / adresse

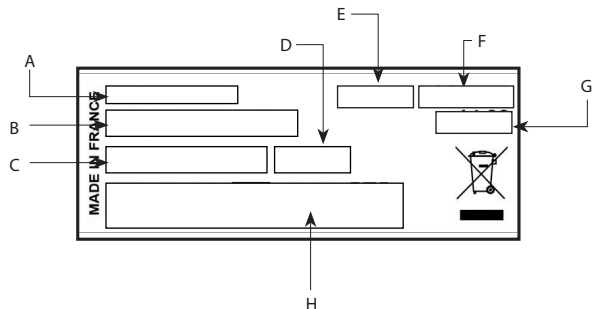

Notes :

A grid of 25 horizontal lines for writing notes, consisting of 25 rows and 14 columns of short horizontal dashes.

Notes :

A series of 26 horizontal lines for writing notes.

Notes :

A series of 28 horizontal lines for writing notes.

Le Groupe Muller  
et ses marques professionnelles

AIRELEC APPLIMO CAMPA

**Noirot**  Muller Intuitiv

sont devenus



[www.intuis.fr](http://www.intuis.fr)

[service-consommateur@intuis.fr](mailto:service-consommateur@intuis.fr)

[service-client@intuis.fr](mailto:service-client@intuis.fr)

service client : +33 (0)9 78 45 10 26

