

GIALIX

12MT mono

2 circuits Confort +

Chaudière murale électrique

- Régulation électronique
- 2 circuits de chauffage en fonction de la température extérieure
- 1 circuit eau chaude sanitaire



Notice technique d'installation

Gialix 12MT mono
-2 circuits- Confort +
Réf.132635



Les renseignements figurant dans ce document ne sont pas contractuels, nous nous réservons le droit de modifier sans préavis les caractéristiques techniques et l'équipement de tous les appareils.

Réf. Notice : 1895699
N° édition 23.34

**Fabrication
française**



SOMMAIRE

1 - A LIRE IMMÉDIATEMENT 5

Conservation des documents.....	5
1.1 - Sécurité.....	5
Danger de mort par électrocution.....	5
Danger dû à une mauvaise utilisation.....	5
Domaine applicable et utilisation.....	5
Humidité et projection d'eau.....	5
Règles et réglementations nationales (directives, lois, normes) ..	5
Qualification de l'utilisateur.....	5
1.2 - Remarques importantes.....	5

2 - PRÉSENTATION..... 6

2.1 - Chaudière électrique 2 circuits.....	6
2.2 - Réglages à effectuer pour une application 2 circuits radiateurs ou 2 circuits plancher chauffant.....	6
2.3 - Options.....	7
2.4 - Caractéristiques techniques.....	7
2.4.1 - Déclaration UE.....	7
2.5 - Tableaux de commande.....	8
2.6 - Description de la chaudière.....	8

3 - INSTALLATION..... 9

3.1 - Schémas de principe hydraulique.....	9
3.1.1 - 2 circuits de chauffage directs.....	9
3.1.2 - 2 circuits de chauffage directs + 1 circuit ECS avec 1 corps de chauffe	10
3.1.3 - 2 circuits de chauffage directs + 1 circuit ECS avec 2 corps de chauffe	10
3.2 - Recommandations d'installation.....	11
3.3 - Traitement de l'eau du circuit de chauffage.....	11
3.3.1 - Eau de remplissage.....	11
3.3.2 - Traitement du circuit de chauffage.....	11
3.3.3 - Dégazage de l'installation.....	12
3.4 - Mise en place de la chaudière.....	12
3.4.1 - Encombrements, Raccordements hydrauliques.....	12
3.4.2 - Emplacement.....	13
3.4.3 - Mise en place de la chaudière.....	13
3.4.3.1 - Démontage de la façade avant.....	13
3.4.3.2 - Pose murale.....	13
3.5 - Raccordements hydrauliques.....	13
3.6 - Raccordements électriques.....	14
3.6.1 - Intensité absorbée Nombre de section des conducteurs d'alimentation Calibrage des fusibles.....	14
3.6.1.1 - Intensité totale absorbée.....	14
3.6.1.2 - Nombre et section des conducteurs d'alimentation.....	14
3.6.2 - Borniers de raccordement électrique.....	15
3.6.3 - Raccordement des conducteurs d'alimentation.....	16
3.6.3.1 - Calibrage des fusibles.....	15
3.6.4 - Schémas de principe du circuit de commande.....	16
3.6.5 - Raccordement des circuits de commande.....	17
3.6.6 - Schéma de câblage.....	18
3.6.7 - Abaissement de la puissance des corps de chauffe par décalage des thermoplongeurs.....	20
3.7 - Mise en service.....	20
3.7.1 - Remplissage de l'installation.....	20

3.7.2 - Paramétrage des régulateurs.....	20
3.7.2.1 - Liste des paramètres pour chaque régulateur.....	21
3.7.2.2 - Réglage de la puissance maximum de la chaudière par programmation.....	22
3.7.3 - Courbe de chauffe.....	22
3.7.3.1 - Courbes de chauffe de l'installation.....	22
3.7.4 - Affectation des entrées horloge.....	22
3.7.5 - Lecture des températures • Visualisation de l'état des aquastats ou thermostats raccordés.....	23
3.8 - Maintenance et dépannage.....	23
3.8.1 - Maintenance.....	23
3.8.2 - Défaut de fonctionnement.....	24
3.8.3 - Dépannage.....	25
3.8.4 - Consultation des compteurs.....	25
3.8.5 - Sondes de température.....	26
3.8.5.1 - Sonde chaudière (SC), Sonde ECS (SECS).....	26
3.8.5.2 - Sonde extérieure (SExt).....	26
3.9 - Pièces détachées.....	27

4 - UTILISATEUR 28

4.1 - Régulation électronique 2 circuits.....	28
4.1.1 - Fonctions générales des régulations électroniques.....	28
4.1.2 - Description tableau de commande.....	29
4.1.3 - Fonctionnement des régulations électroniques.....	29
4.1.3.1 - Mise en marche.....	29
4.1.3.2 - Arrêt avec surveillance hors-gel.....	29
4.1.3.3 - Fonctionnement manuel ou automatique.....	29
4.1.3.3.1 - Fonctionnement manuel.....	29
4.1.3.3.2 - Fonctionnement automatique.....	30
4.1.3.4 - Fonctionnement manuel ETE ou HIVER.....	30
4.1.3.4.1 - Fonctionnement ETE.....	30
4.1.3.4.2 - Fonctionnement HIVER.....	30
4.1.3.5 - Comment régler son chauffage ?.....	30
4.1.3.6 - Comment régler la température d'eau chaude sanitaire?.....	30
4.1.4 - Lecture des températures • Visualisation de l'état des aquastats ou thermostats raccordés.....	31

1 - A LIRE IMMÉDIATEMENT

Conservation des documents

La présente notice technique d'installation fait partie intégrante de l'appareil qu'elle désigne.

Cette notice doit être conservée précieusement par les utilisateurs successifs afin de pouvoir s'y référer ultérieurement. Elle fera foi en cas de litige.

Elle doit être lue avant toute utilisation, afin de pouvoir bénéficier de la garantie.

1.1 - Sécurité

Danger de mort par électrocution

Toucher aux raccordements électriques sous tension peut entraîner de graves blessures corporelles.

- Avant d'entreprendre une quelconque intervention sur l'appareil, coupez l'alimentation électrique.
- Veillez à ce qu'il ne soit pas possible de remettre l'alimentation électrique sous tension.

Danger dû à une mauvaise utilisation

Toute intervention réalisée par un non professionnel peut endommager l'installation voire provoquer des dommages corporels.

- N'intervenez sur l'appareil que si vous êtes un professionnel qualifié.

Domaine applicable et utilisation

L'appareil est destiné au chauffage de l'eau en circuit fermé sous pression.

L'utilisation prévue de l'appareil comprend les éléments suivants :

- L'observation des instructions de fonctionnement, d'installation et de maintenance pour cet appareil et toute autre pièce et composant du système.
- La mise en conformité de l'ensemble des conditions d'inspection et de maintenance énumérées au présent manuel.

Humidité et projection d'eau

Il conviendra d'utiliser l'appareil dans un endroit où il ne sera pas exposé à l'humidité ni à des projections d'eau.

Règles et réglementations nationales (directives, lois, normes)

Lors de l'installation et de la mise en fonctionnement de l'appareil, les arrêtés, directives, règles techniques, normes et dispositions doivent être respectés dans leur version actuellement en vigueur. En France, on se conformera plus particulièrement à la norme d'installation électrique **NFC 15.100**.

Qualification de l'utilisateur

Cet appareil n'est pas destiné à être utilisé par des personnes (y compris les enfants) dont les capacités physiques, sensorielles ou mentales sont limitées ou dont l'expérience et/ou la connaissance sont inadaptées, à moins qu'elles ne soient surveillées par une personne responsable de leur sécurité et à qui les instructions ont été remises sur la manière dont l'appareil fonctionne.

Les enfants doivent être surveillés afin de s'assurer qu'ils ne jouent pas avec les appareils.

1.2 - Remarques importantes

Rincer et nettoyer le circuit hydraulique de chauffage avant de raccorder l'appareil.



ANNULATION GARANTIE

**L'appareil ne peut fonctionner que mis en eau. NE JAMAIS mettre l'appareil sous tension tant que la cuve n'est pas parfaitement remplie d'eau et purgée.
Le non-respect de cette clause annule le bénéfice de la garantie.**

Toujours mettre hors tension l'appareil avant d'intervenir sur la partie électrique.

Avant toute mise sous tension vérifier que la tension réseau appliquée à l'appareil est bien la même que celle affichée sur la plaque signalétique de celui-ci. Vérifier que l'installation est équipée d'un câble de terre correctement dimensionné et raccordé.

Avant toute action d'entretien, de manutention, en cas de non fonctionnement ou de fonctionnement incorrect, toujours couper l'alimentation électrique de l'appareil et se renseigner auprès d'un spécialiste.

Tous les travaux d'installation et d'entretien devront être effectués hors tension et par une personne qualifiée.

Nous nous dégageons de toute responsabilité concernant des dommages causés par le non-respect des instructions fournies, les erreurs de manipulation, d'installation ou d'utilisation.

La présente notice technique est susceptible d'être soumise à modifications sans préavis.

2 - PRÉSENTATION

2.1 - Chaudière électrique 2 circuits

La chaudière électrique intègre sous un même habillage 2 corps de chauffe indépendants avec régulations électroniques indépendantes.

Elle est conçue à la base pour alimenter 1 circuit plancher chauffant + 1 circuit radiateurs. Elle peut également alimenter 2 circuits de même nature : 2 circuits radiateurs ou 2 circuits plancher chauffant.

Chaque corps de chauffe est équipé d'une soupape de sécurité 3 bars et d'un capteur de pression électronique. Le vase d'expansion de 8 litres est commun aux 2 circuits.

Le corps de chauffe situé à gauche est pré-équipé pour alimenter un plancher chauffant avec un aquastat de sécurité à réarmement manuel à 60°C.

Le corps de chauffe situé à droite est pré-équipé pour alimenter un circuit radiateurs avec un aquastat de sécurité à réarmement manuel à 100°C.

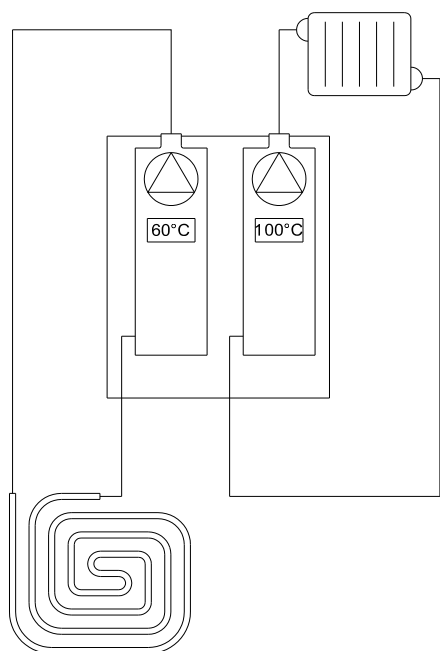

La chaudière est livrée avec 2 aquastats de sécurité à réarmement manuel supplémentaire :

- 1 à 60°C
- 1 à 100°C

selon l'application (voir tableau ci-dessous)

2.2 - Réglages à effectuer pour une application 2 circuits radiateurs ou 2 circuits plancher chauffant

Pour un fonctionnement à 2 circuits radiateurs, sur la chaudière de gauche :

- Régler le paramètre $\square\square$ (TCMA) sur une valeur supérieure à 50°C (voir § «Paramétrage du régulateur»).
- Démontez la façade avant.
- Déconnecter et dévisser l'aquastat à 60°C (point noir) et le remplacer par celui fourni à 100°C (point rouge).

Pour un fonctionnement à 2 circuits plancher chauffant, sur la chaudière de droite :

- Régler le paramètre $\square\square$ (TCMA) sur une valeur inférieure à 50°C (voir § «Paramétrage du régulateur»).
- Démontez la façade avant.
- Déconnecter et dévisser l'aquastat à 100°C (point rouge) et le remplacer par celui fourni à 60°C (point noir).

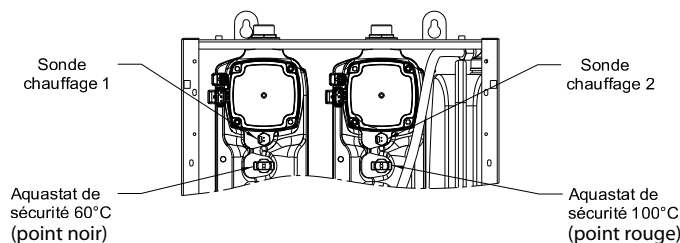
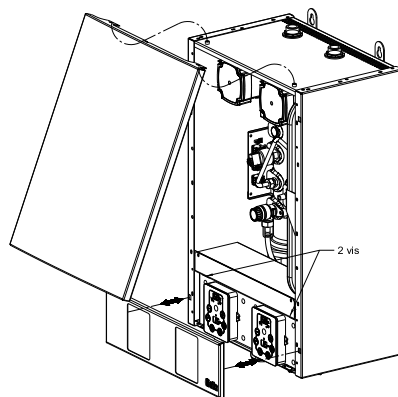

Cas n°	Application		Paramètre n°02 Température chaudière maximum (TCMA)		Aquastats de sécurité AQS	
	Corps de chauffe GAUCHE	Corps de chauffe DROIT	Corps de chauffe GAUCHE	Corps de chauffe DROIT	Corps de chauffe GAUCHE	Corps de chauffe DROIT
1 (réglage usine)	Plancher chauffant	Radiateurs	20 - 50°C	20 - 80°C	60°C fixe	100°C fixe
2	Radiateurs	Radiateurs	20 - 80°C	20 - 80°C	100°C fixe	100°C fixe
3	Plancher chauffant	Plancher chauffant	20 - 50°C	20 - 50°C	60°C fixe	60°C fixe
4	Plancher chauffant	Radiateurs + Production ECS	20 - 50°C	20 - 80°C	60°C fixe	100°C fixe
5	Plancher chauffant + Production ECS	Radiateurs + Production ECS	20 - 50°C	20 - 80°C	100°C fixe*	100°C fixe
6	Radiateurs	Radiateurs + Production ECS	20 - 80°C	20 - 80°C	100°C fixe	100°C fixe
7	Radiateurs + Production ECS	Radiateurs + Production ECS	20 - 80°C	20 - 80°C	100°C fixe	100°C fixe
8	Plancher chauffant	Plancher chauffant + Production ECS	20 - 50°C	20 - 80°C	60°C fixe	100°C fixe*
9	Plancher chauffant + Production ECS	Plancher chauffant + Production ECS	20 - 50°C	20 - 50°C	100°C fixe*	100°C fixe*

* Ajouter obligatoirement un limiteur de température plancher à 65°C à réarmement manuel sur le départ du (ou des) plancher(s) concerné(s) et le raccorder sur les bornes 11 et 12 du corps de chauffe correspondant

2.3 - Options

Pour les références, se reporter au tarif

• Sonde ECS (pour Gialix MT)

En prévoir 1 par corps de chauffe.



• Thermostat d'ambiance (TA)

Pour le contrôle de la température ambiante avec correction automatique de la température de consigne chaudière (voir § «Paramétrage du régulateur»).



• Thermostat d'ambiance avec horloge (TH)

Avec horloge de programmation hebdomadaire.

Pour le contrôle de la température ambiante avec correction automatique de la température de consigne chaudière (voir § «Paramétrage du régulateur»).



2.4.1 - Déclaration UE

Cette gamme d'appareils est conforme aux normes internationales de sécurité électriques CEI 60335-1, CEI 60335-2-21, CEI 60335-2-35. Le marquage CE présent sur l'appareil atteste sa conformité aux Directives Communautaires suivantes, dont ils répondent aux exigences essentielles :

- Directive Basse Tension (BT) : 2014/35/UE ;
- Directive Compatibilité électromagnétique : (CEM) : 2014/30/UE ;
- Directive Eco-conception applicable aux produits liés à l'énergie: 2009/125/CE ;
- Limitation des Substances Dangereuses (ROHS) : 2011/65/UE.

2.4 - Caractéristiques techniques

Désignation	Unité	Corps de chauffe GAUCHE	Corps de chauffe DROIT
Puissance	kW	6	6
Nombre d'étages de puissance		3	3
Alimentation 230V mono 50 Hz		oui	oui
Alimentation 400V tri 50 Hz		non	non
Ajustement de la puissance par couplage des thermoplongeurs	kW	2 ; 4 ; 6	2 ; 4 ; 6
Délestage	kW	2 ; 4 ; 6	2 ; 4 ; 6
Capacité en eau	litres	2,2	2,2
Diamètre de raccordement		Départ + Retour M3/4"	Départ + Retour M3/4"
Pression minimum	bar	0,5	0,5
Pression maximum	bar	3	3
Température minimum	°C	20	20
Température maximum	°C	50 (réglage usine) adaptable à 80	80 (réglage usine) adaptable à 50
Débit d'eau minimum	litres/h	300	300
Débit d'eau nominal	litres/h	350	350
Débit d'eau maximal	litres/h	1 000	1 000
Poids	kg	36	
Largeur	mm	405	
Hauteur	mm	620	
Profondeur	mm	282	
Consommation d'entretien	kWh/24h	3,8	

2.5 - Tableaux de commande

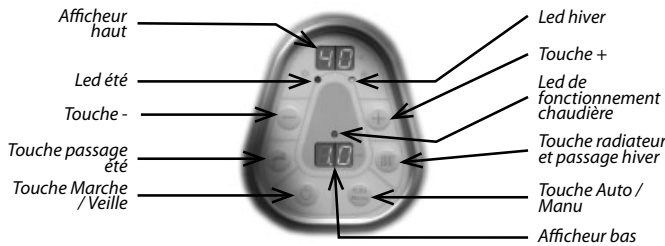

Touche ou Led	Nom	Fonction
88°C	Afficheur haut	-Fixe: Affiche la température du corps de chauffe en °C
		-«E» clignotant: Signale un défaut de raccordement de capteur
		-Le ● en bas à droite du chiffre indique un fonctionnement en mode manuel (sans sonde extérieure)
--°C		-Signale la surveillance hors-gel
88 bar	Afficheur bas	-Affiche la pression en bar
0,2 bar		<ul style="list-style-type: none"> • Signale un manque de pression d'eau en-dessous de 0,3 bar (ré-enclenchement au-dessus de 0,5 bar) • Signale le code du capteur (pression ou température) faisant défaut.
❄️	Led vert hiver	-Fixe: Signale le fonctionnement hiver (chauffage+eau chaude sanitaire)
		-Clignotant: Signale un basculement hiver en cours
☀️	Led vert été	-Fixe: Signale le fonctionnement été (eau chaude sanitaire seule)
		-Clignotant: Signale un basculement été en cours
+	Touche +	-Augmente la valeur en cours de réglage -Permet la lecture des températures des sondes et le réglage des consignes d'ambiance (confort, éco ou hors-gel) avec sonde d'ambiance uniquement
-	Touche -	-Diminue la valeur en cours de réglage (appui 0 sec)
		-Permet de revenir en fonctionnement normal lorsqu'on est en lecture des températures
		-Annule la temporisation d'enclenchement ou de déclenchement de puissance en cours (appui 3 sec)
●	Led rouge fonctionnement chaudière	-Signale le fonctionnement de la chaudière
🔥	Touche radiateur	-Permet l'accès au réglage de la température de consigne chauffage (appui 0 sec) en mode manuel uniquement
		-Permet le passage en mode hiver (appui 3 sec)
		-Forçage du circulateur en mode veille
🚿	Touche sanitaire	-Permet l'accès au réglage de la température d'eau chaude sanitaire (appui 0 sec) (avec sonde ECS uniquement)
		-Permet le passage en mode été (appui 3 sec)
Auto Manu	Touche Auto / Manu	-Choix du mode de fonctionnement manuel ou automatique («automatique» possible avec sonde extérieure uniquement)
🔌	Touche Marche / Arrêt	-Mise en marche ou surveillance hors-gel chauffage et sanitaire

2.6 - Description de la chaudière

Porte électrique ouverte

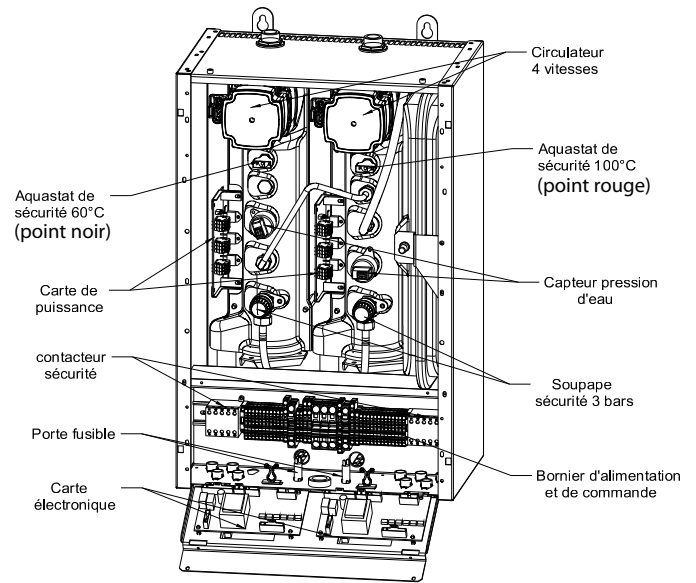

Porte électrique fermée

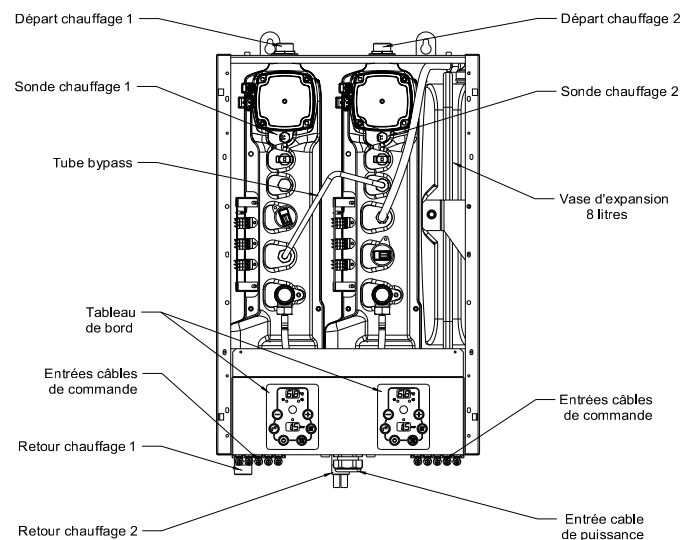

3 - INSTALLATION

3.1 - Schémas de principe hydraulique

La chaudière électrique Gialix 2 circuits est conçue pour travailler :

- pour le corps de chauffe situé à gauche : en direct sur un circuit plancher chauffant (aquastat de sécurité à 60°C et Température Chaudière MAXimum -TCMA en paramètre 02 à 50°C).
- pour le corps de chauffe situé à droite : sur un circuit radiateur (aquastat de sécurité à 100°C et Température Chaudière Maximum -TCMA en paramètre n°02- à 80°C).

Pour d'autres cas d'application : voir § «Réglage à effectuer pour une application basse température» et § «Paramétrage du régulateur».

3.1.1 - 2 circuits de chauffage directs

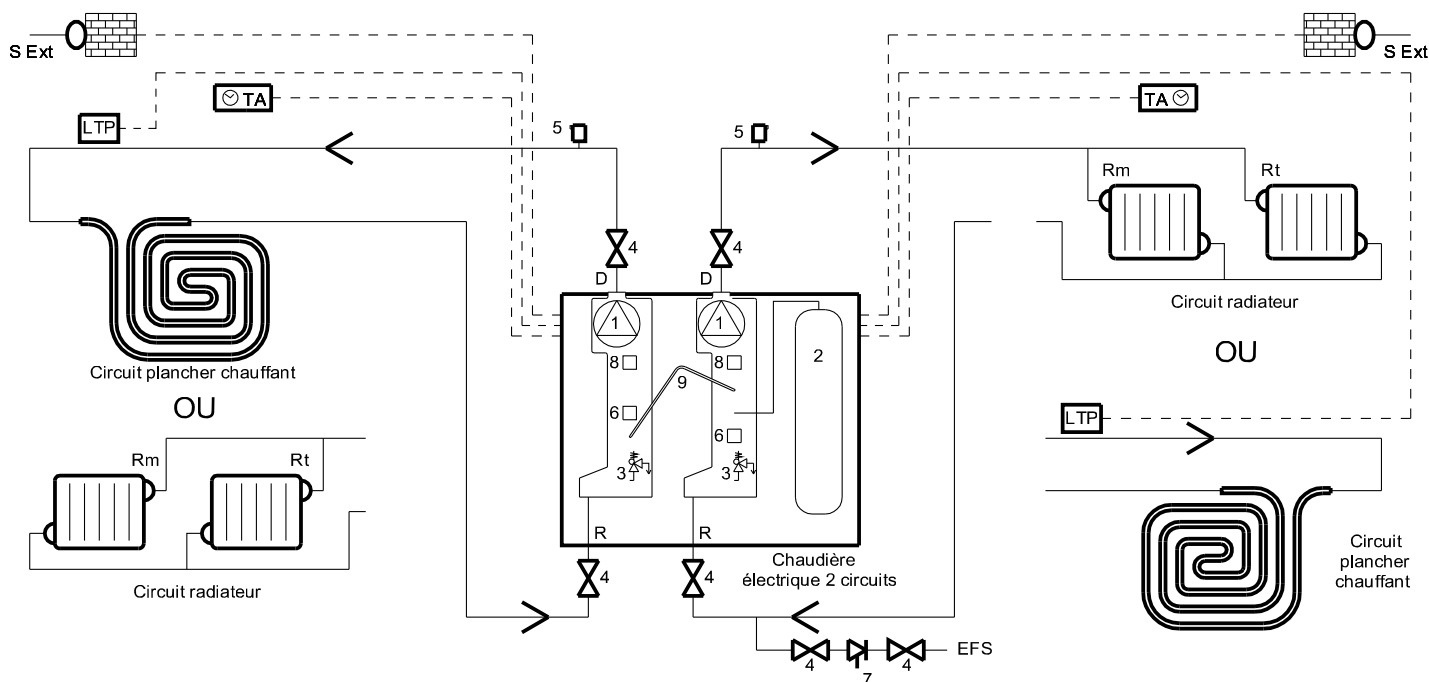

- | | | | |
|---|--------------------------------|---------------------|--|
| 1 | : Circulateurs 3 vitesses | 8 | : Aquastat de sécurité |
| 2 | : Vase d'expansion 8 litres | 9 | : By-pass |
| 3 | : Soupapes de sécurité 3 bars | D | : Départs chauffage 3/4" mâle |
| 4 | : Vannes d'arrêt | R | : Retours chauffage 3/4" mâle |
| 5 | : Purgeurs d'air automatiques | TA | : Thermostat d'ambiance avec ou sans horloge |
| 6 | : Capteurs de pression d'eau | SExt ⁽¹⁾ | : Sondes extérieures |
| 7 | : Disconnecteur de remplissage | | |

3.1.2 - 2 circuits de chauffage directs + 1 circuit ECS avec 1 corps de chauffe

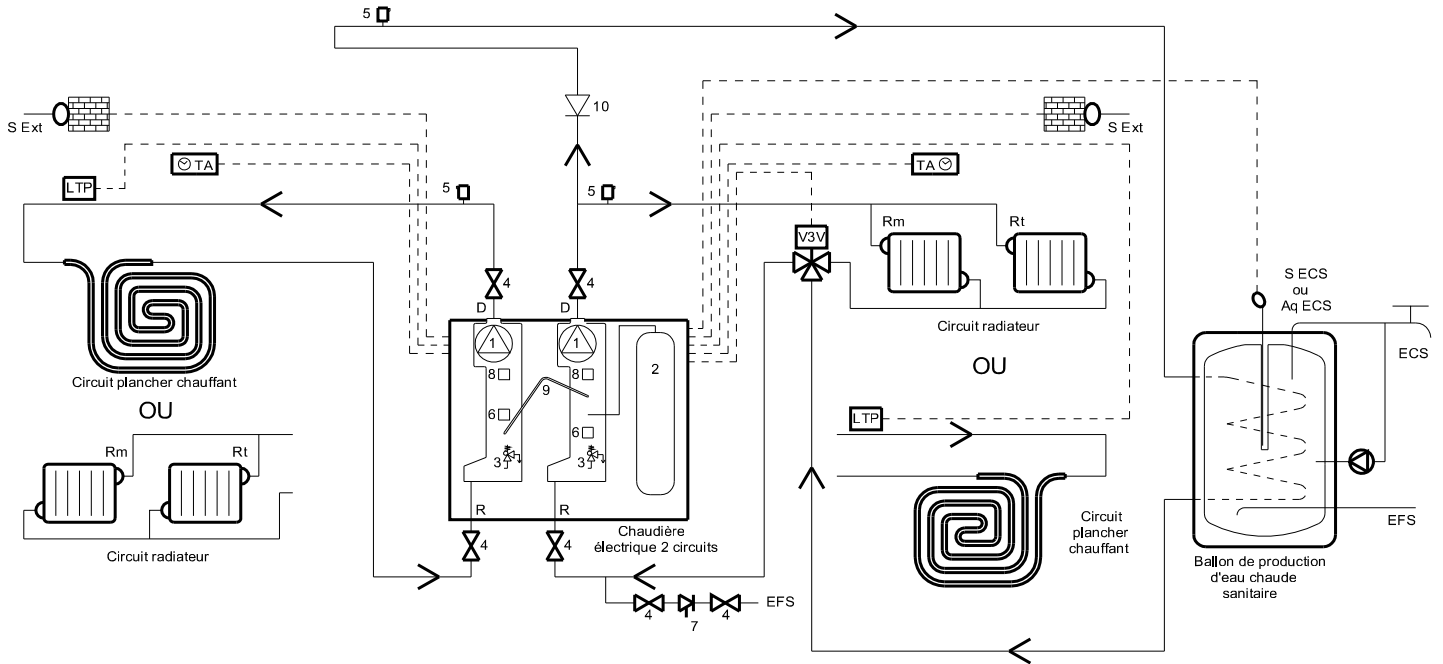

- 1 : Circulateur 3 vitesses
- 2 : Vase d'expansion 8 litres
- 3 : Soupapes de sécurité 3 bars
- 4 : Vannes d'arrêt
- 5 : Purgeurs d'air automatiques
- 6 : Capteurs de pression d'eau
- 7 : Disconnecteur de remplissage
- 8 : Aquastat de sécurité

- 9 : By-pass
- 10 : Clapet anti-retour
- D : Départs chauffage 3/4" mâle
- R : Retours chauffage 3/4" mâle
- Rm : Robinet manuel (pièce avec thermostat d'ambiance TA)
- Rt : Robinet thermostatique
- TA : Thermostats d'ambiance avec ou sans horloge

- SExt : Sondes extérieure
- EFS : Eau Froide Sanitaire
- AqECS : Aquastat Eau Chaude Sanitaire
- ou
- SECS : Sonde Eau Chaude Sanitaire
- V3V : Vanne 3 voies directionnelle à ressort de rappel
- ECS : Eau Chaude Sanitaire
- LTP : Limiteur de température plancher à 65°C et à réarmement manuel (obligatoire)

3.1.3 - 2 circuits de chauffage directs + 1 circuit ECS avec 2 corps de chauffe

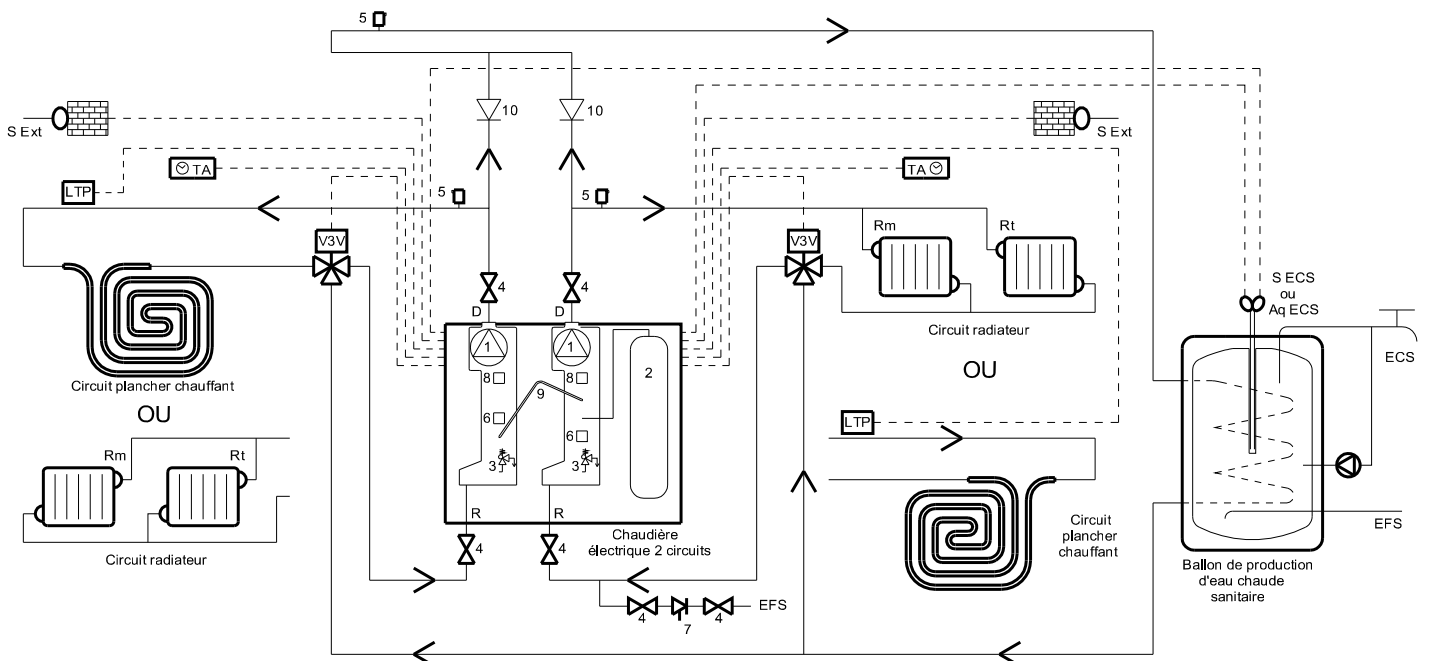

3.2 - Recommandations d'installation

Disconnecteur NF

La présence sur l'installation d'une fonction de disconnexion de type CB, est requise par les articles 16.7 et 16.8 du Règlement S-anitaire Départemental Type. Ce disconnecteur doit être à zones de pressions différentes non contrôlables, répondant aux exigences fonctionnelles de la norme NF P 43-011. Il est destiné à éviter les retours d'eau de chauffage vers le réseau d'eau potable. Le raccordement à l'égout du disconnecteur est obligatoire.

Sections, tracés, dégazage des canalisations de chauffage

Un débit suffisant devra être assuré pour que l'écart de température entre le départ et le retour ne soit pas supérieur à 20°C. Dans le cas d'une installation comportant des robinets thermostatiques, ce contrôle doit s'effectuer tous robinets ouverts.

La puissance réellement nécessaire déterminera le débit d'eau de chauffage et, par là même, le calcul du réseau de distribution.

Adapter la vitesse de la pompe aux caractéristiques du circuit hydraulique en utilisant les courbes débit/pression fournies.

Toutes dispositions devront être prises pour qu'un dégazage permanent de l'installation puisse s'effectuer en plaçant des purgeurs automatiques à chaque point haut d'installation et des purgeurs manuels sur chaque radiateur.

Pot à boues

Prévoir un pot de décantation en point bas sur le retour du circuit de chauffage, d'un volume suffisant. Ce pot sera muni d'une vidange afin de recueillir les oxydes, particules et calamines qui se détacheraient des parois internes du circuit de chauffage pendant le fonctionnement de la chaudière.

Evacuations des soupapes

Les raccords et conduits doivent être en matériaux résistant à la corrosion.

Préparation du circuit hydraulique (rinçage)

Avant la mise en place de la chaudière, il est nécessaire d'effectuer un rinçage de l'installation avec un produit adapté. Ceci permet d'éliminer toutes traces de soudage, flux de brasage, pâte à joint, graisses, boues, particules métalliques etc... dans les radiateurs, les planchers chauffants etc... On évite ainsi d'en ramener dans le corps de chauffe de la chaudière.

Vase d'expansion et soupapes de sécurité tarées à 3 bar

La chaudière Gialix est équipée d'un vase d'expansion 8 litres (prégonflé à 1,5 bar) et de deux soupapes de sécurité tarées à 3 bar. En fonction de la hauteur statique de l'installation, il y a lieu d'ajuster la pression de pré-gonflage du vase d'expansion et de vérifier que la capacité de 8 litres correspond au volume de l'installation.

Hauteur statique de l'installation	2,5	5	7,5	10	12,5	15
Pression de pré-gonflage (bar) ⁽¹⁾	0,25	0,5	0,75	1	1,25	1,5
Volume d'eau maximum de l'installation couvert par le vase d'expansion 8 litres ⁽²⁾	152	138	125	111	97	83
Facteur d'expansion ⁽³⁾	0,05	0,058	0,064	0,072	0,083	0,096

⁽¹⁾Dégonfler et contrôler la pression du vase si nécessaire

⁽²⁾Compter 11 litres par kW de puissance chauffage installée en radiateurs acier
13 litres par kW de puissance chauffage installée en radiateurs fonte
17 litres par kW de puissance chauffage installée en plancher chauffant

⁽³⁾Pour des installations ayant un volume d'eau plus important, multiplier ce volume par le facteur d'expansion correspondant à la pression de pré-gonflage pour obtenir la capacité maximum du vase d'expansion requise. Ajouter un vase d'expansion supplémentaire, au vase 8 litres inclus dans la chaudière, si nécessaire

Protection antigel

Une protection antigel est nécessaire dans le cas d'une mise hors tension de la chaudière pendant la période d'hiver (ex : résidence secondaire, etc...)

Plancher Chauffant

Placer obligatoirement un aquastat de sécurité (LTP) à 65°C à réarmement manuel sur le départ plancher chauffant. Cet aquastat devant couper l'alimentation générale électrique de la chaudière.

Robinets thermostatiques

Ces robinets devront équiper en priorité les locaux bénéficiant de forts apports gratuits.

Dans le cas d'une installation comportant des robinets thermostatiques et un thermostat d'ambiance,



Dans le cas d'un montage «tous robinets thermostatiques», prévoir impérativement l'utilisation d'une fonction de bipassage (ex : vanne différentielle)

le local où est situé le thermostat d'ambiance devra **obligatoirement** avoir le (ou les) radiateur(s) équipé(s) de robinet(s) manuel(s).

Il est **impératif** de se reporter aux instructions d'installation et de montage du thermostat d'ambiance pour sa mise en place afin qu'il vous apporte toute satisfaction.

Purge

Veiller à l'installation, à assurer efficacement la purge aux points hauts de l'installation hydraulique.

3.3 - Traitement de l'eau du circuit de chauffage



Prendre OBLIGATOIREMENT connaissance du document additionnel concernant la qualité de l'eau du remplissage joint à cette notice et au bon de garantie dans la pochette. Ce document CONCERNE également LA GARANTIE du matériel

3.3.1 - Eau de remplissage

Les matériaux utilisés pour la réalisation d'un circuit de chauffage sont de natures différentes. Il peut se produire des phénomènes de corrosion par couplage galvanique aussi bien dans les installations neuves qu'anciennes.

Le remplissage du circuit chauffage doit se faire uniquement avec l'eau du réseau potable, non traitée (pas d'adoucissement). **Le remplissage par une eau d'une autre provenance (puits, forage etc...) annule la garantie.**

3.3.2 - Traitement du circuit de chauffage



Les installations de chauffage central **doivent être nettoyées** afin d'éliminer les débris (cuivre, flasse, flux de brasage) liés à la mise en oeuvre de l'installation ainsi que la réaction chimique entre les métaux.

D'autre part, il est important de **protéger les installations de chauffage central contre les risques de corrosion, d'entartrage et de développement microbologique** en utilisant un inhibiteur de corrosion **adapté** à tous les types d'installations (radiateurs acier, fonte, plancher chauffant PER).

Les produits de traitement de l'eau de chauffage utilisés, doivent être agréés soit par le Comité Supérieur d'Hygiène Public de France (CSHPF), soit par l'Agence Française de Sécurité Sanitaire des Aliments (AFSSA).

Nous recommandons l'utilisation des produits de la gamme **SENTINEL** pour le traitement préventif et curatif des circuits d'eau de chauffage.

• **Mise en place de l'appareil sur installations neuves (moins de 6 mois)**

- Nettoyer l'installation avec un nettoyant universel pour éliminer les débris de l'installation (cuivre, filasse, flux de brasage). Exemple : **SENTINEL X300** ou **SENTINEL X800**
- Rincer correctement l'installation jusqu'à ce que l'eau soit claire et exempte de toute impureté.
- Protéger l'installation contre la corrosion avec un inhibiteur, exemple : **SENTINEL X100**. Ou contre la corrosion et le gel avec un inhibiteur et un antigel. Exemple : **SENTINEL X500** ou **SENTINEL R600**

• **Mise en place de l'appareil sur installations existantes**

- Procéder au désembouage de l'installation avec un désembouant pour éliminer les boues de l'installation. Exemple : **SENTINEL X400** ou **SENTINEL X800**
- Rincer correctement l'installation jusqu'à ce que l'eau soit claire et exempte de toute impureté.
- Protéger l'installation contre la corrosion avec un inhibiteur, exemple : **SENTINEL X100**. Ou contre la corrosion et le gel avec un inhibiteur et un antigel. Exemple : **SENTINEL X500** ou **SENTINEL R600**

L'inhibiteur de corrosion :

- contrôle la formation de tartre
- évite la corrosion de type «trou d'épingle»
- évite, dans une installation neuve, la formation de boues et la prolifération bactériologique (algues dans le réseau basse température)
- prévient la formation d'hydrogène
- élimine les bruits des générateurs

Les produits de traitement d'autres fabricants peuvent être utilisés s'ils garantissent que le produit est adapté à tous les matériaux utilisés et offrent une résistance à la corrosion efficace. Dans ce cas, se référer à leur notice d'utilisation.

3.3.3 - Dégazage de l'installation

L'oxygène présente dans l'air est très corrosive. Ainsi, pour qu'un dégazage permanent de l'installation puisse s'effectuer, placer des purgeurs automatiques de dégazage à chaque point haut de l'installation et des purgeurs manuels sur chaque radiateur.



Toute détérioration de l'appareil provenant d'une qualité d'eau de remplissage inadaptée et/ou de phénomènes de corrosion en l'absence de produits de traitement comme décrits ci-dessus et/ou d'un mauvais dégazage de l'installation entraîne l'annulation de la garantie

3.4 - Mise en place de la chaudière

3.4.1 - Encombrements Raccordements hydrauliques

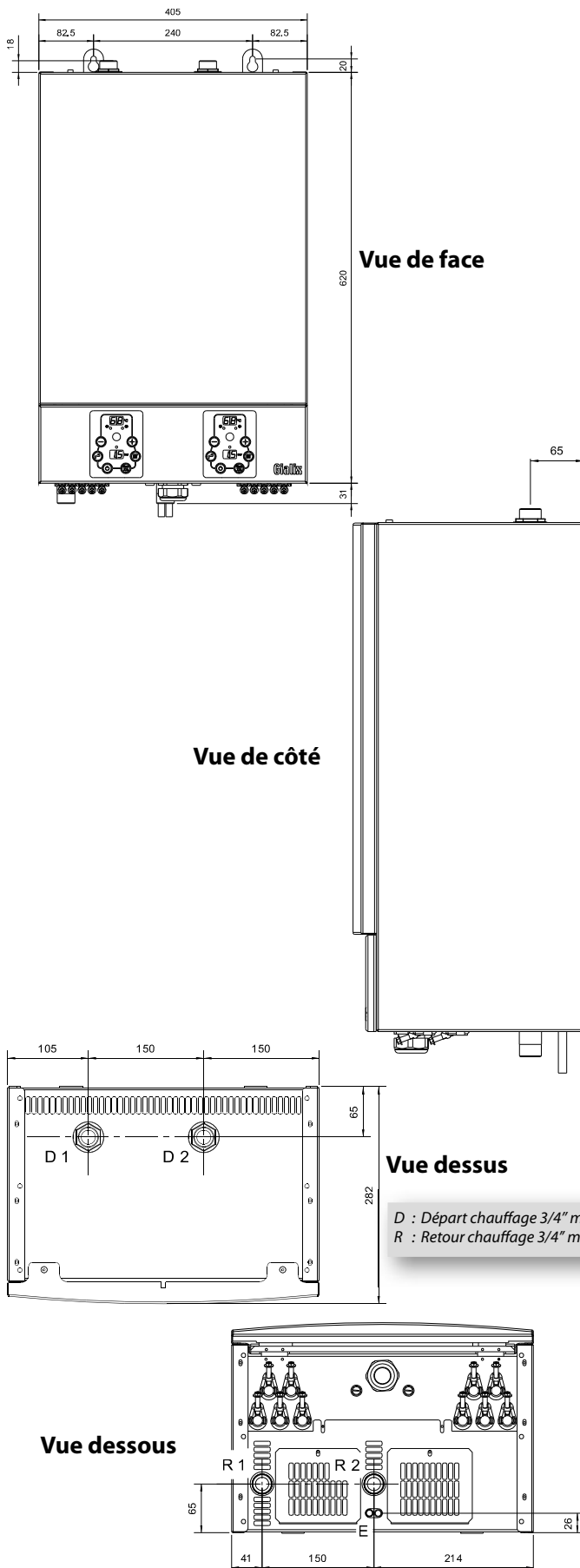

3.4.2 - Emplacement

La chaudière **Gialix** murale doit être fixée verticalement au mur sur un support résistant au moyen de deux tire-fond $\varnothing 8$.

La chaudière doit être située au minimum à **300 mm** au-dessus de tout obstacle pour permettre le démontage éventuel des thermoplongeurs par le dessous de l'appareil. Elle doit être située à au moins **100 mm** du plafond pour permettre le raccordement hydraulique.

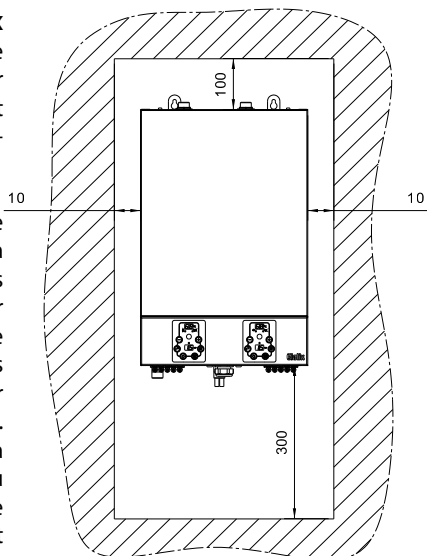

Encastrement :

La chaudière doit être distante d'au moins **10 mm** des parois latérales.

3.4.3 - Mise en place de la chaudière

3.4.3.1 - Démontage de la façade avant

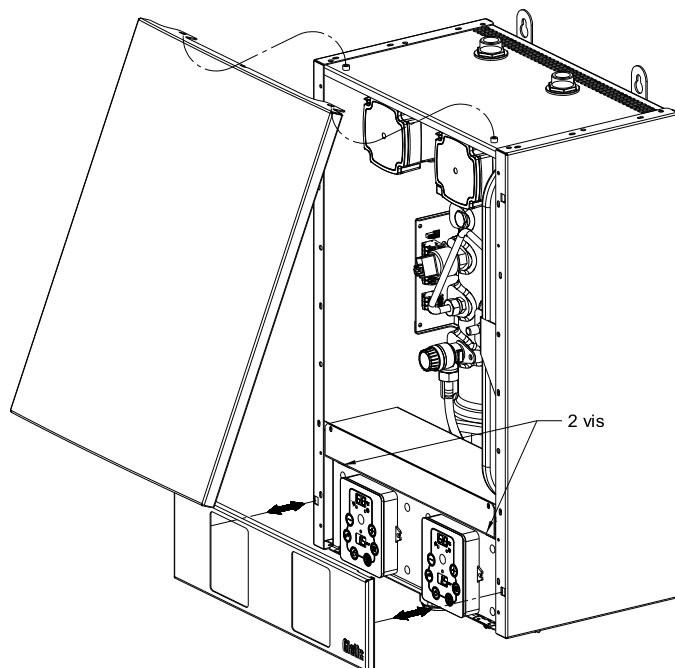

3.4.3.2 - Pose murale

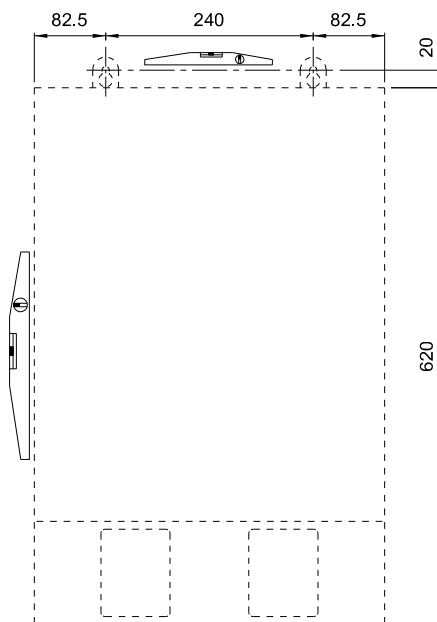

3.5 - Raccordements hydrauliques

Les départs (D) chauffage se raccordent en partie supérieure de la cuve.

Les retours (R) chauffage se raccordent en partie inférieure de la cuve.

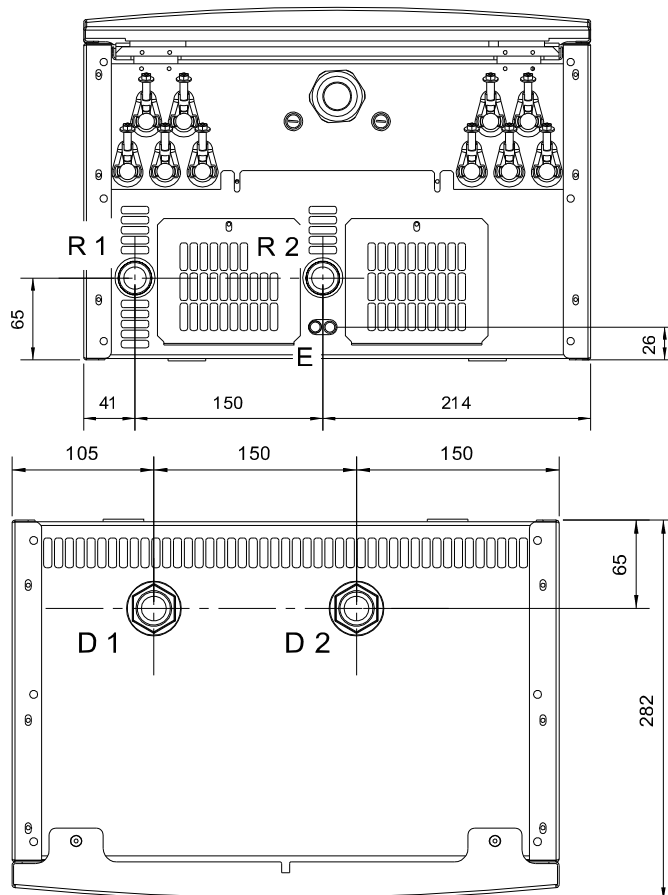



Ne pas supprimer les pièces laiton en place sur les départ et retour chauffage.

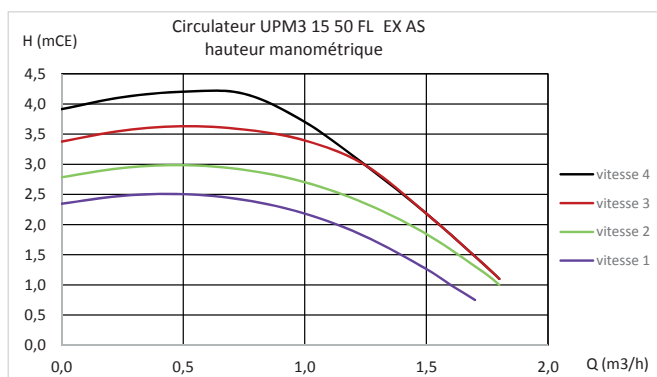

Circulateur 4 vitesses permettant de l'adapter aux caractéristiques de l'installation.

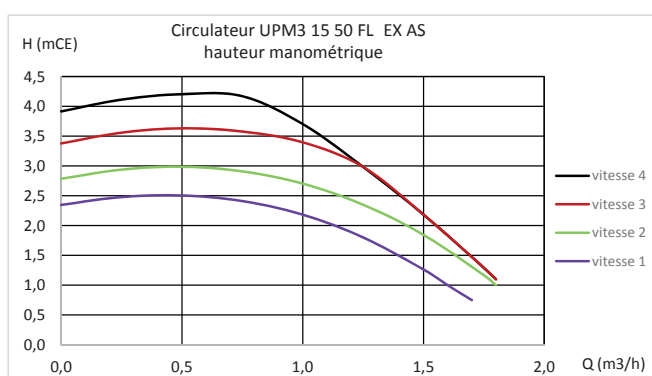

Pour visualiser quelle est la vitesse sélectionnée, il faut **appuyer 2 secondes sur le bouton poussoir** :

LED 1	LED 2	LED 3	LED 4	LED 5	UPM3 15-70 vitesse (hauteur en m)	UPM3 15-50 vitesse (hauteur en m)
ROUGE	ORANGE	-	-	-	1 (4 m)	1 (2,8 m)
ROUGE	ORANGE	-	ORANGE	-	2 (5 m)	2 (3,4 m)
ROUGE	ORANGE	-	ORANGE	ORANGE	3 (6 m)	3 (4,0 m)
ROUGE	ORANGE	-	-	ORANGE	4 (7 m)	4 (4,8 m)

Après 2 secondes, l'affichage rebasecule en mode niveau de puissance absorbée.

3.6 - Raccordements électriques



Pendant le transport, les connexions électriques peuvent subir un desserrage accidentel.

Pour supprimer tout risque d'échauffement anormal, il faut contrôler la mise en place des connexions à cosses faston et le serrage des connexions à vis.

Les chaudières électriques **Gialix** sont livrées entièrement précâblées d'usine. Il faut toutefois raccorder aux bornes prévues à cet effet :

- l'alimentation générale du circuit de puissance,
- les différents circuits de commande.

La chaudière électrique Gialix doit être protégée à l'amont par un combiné omnipolaire (distance minimale de séparation des contacts = 3 mm : EN 60 335-1) avec fusibles ou par un disjoncteur magnéto-thermique calibré selon la puissance de la chaudière.

3.6.1 - Intensité absorbée Nombre de section des conducteurs d'alimentation Calibrage des fusibles

3.6.1.1 - Intensité totale absorbée

Gialix 2 circuits Confort + mono	Puissance maximum	Intensité totale absorbée 230V mono
	12 kW	52 A

3.6.1.2 - Nombre et section des conducteurs d'alimentation



Respecter impérativement les règles de l'UTE (Norme C15-100)

- La ligne électrique d'alimentation générale du circuit de puissance doit être réalisée en conformité avec les règles de l'UTE (norme C15-100).
- La norme C15-100 fixe la section des câbles à utiliser en fonction des courants admissibles.
- La norme C15-100 fixe la section des câbles à utiliser en fonction des éléments suivants :
 - Nature du conducteur :
 - nature de l'isolant, nombre d'âmes, etc...
 - Mode de pose
 - influence des groupements de conducteurs et câbles,
 - température ambiante,
 - pose jointive ou non jointive,
 - longueur de câbles,
 - etc...

Exemple de détermination selon la norme C15-100 :

Température ambiante : 20°C

Nature du câble : U1000 R02V

Longueur : ≤ 15m

Pose : non jointive sur chemin de câble aéré

Gialix 2 circuits Confort + mono	Puissance maximum	Section MINIMALE d'alimentation en mm ² pour cet exemple
	12 kW	16 ²

Gialix 2 circuits Confort + mono	Puissance maximum	Section MAXIMALE d'alimentation en mm ² pour cet exemple
	12 kW	16 ²

En aucun cas, le constructeur ne peut être tenu pour responsable des conséquences dues à un mauvais choix de la section des câbles d'alimentation et des dispositions retenues comme mode de pose.

3.6.1.3 - Calibrage des fusibles

Gialix 2 circuits Confort + mono	Puissance maximum	Calibrage des fusibles du sectionneur général
	12 kW	63 A

3.6.2 - Borniers de raccordement électrique

L'entrée du câble d'alimentation de puissance et des câbles de commande s'effectue en partie basse.

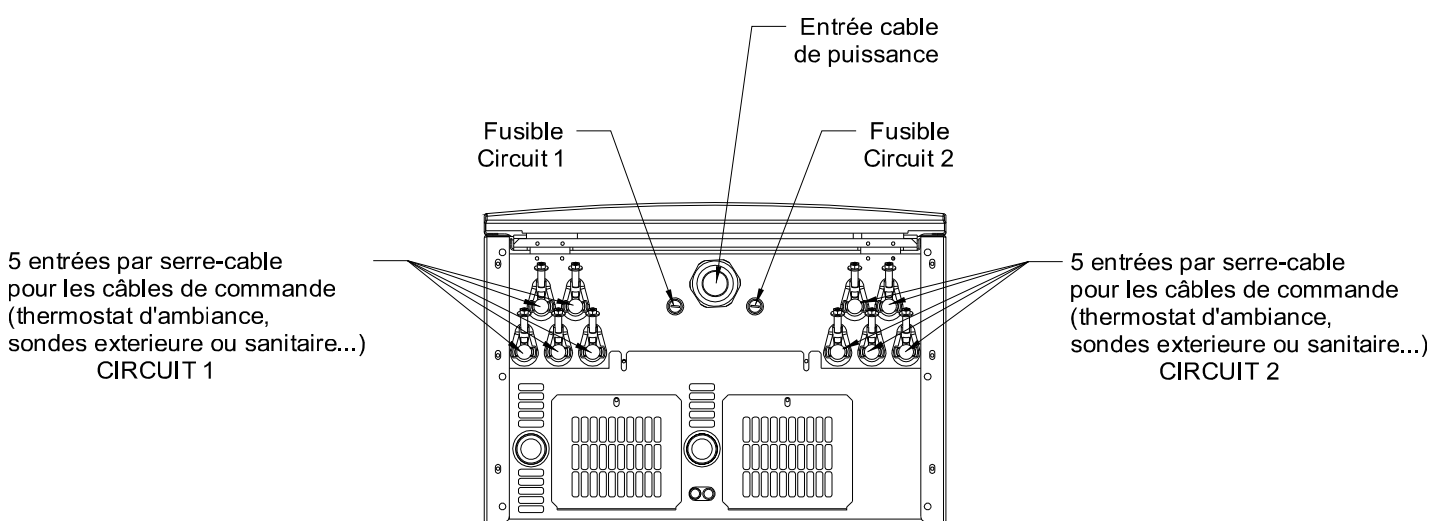

Les bornes de raccordement sont des bornes à ressort «CAGE CLAMP», pour la manipulation utiliser :

- Pour les bornes de commande en 2,5² un tournevis à lame 3,5 x 0,5mm
- Pour les bornes de puissance principales en 10² ou 16², un tournevis à lame 5,5 x 0,8mm
- Pour les bornes de puissance intermédiaires en 4², un tournevis à lame 3,5 x 0,5 mm.

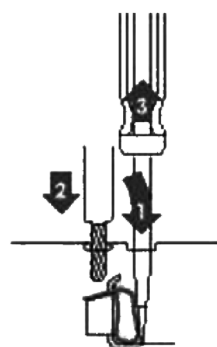

- 1: Introduction du tournevis dans la fenêtre située juste au-dessus ou au-dessous du numéro de repérage.
- 2: Introduction du fil dans la «CAGE CLAMP» ainsi ouverte.
- 3: Retrait du tournevis

Remarque :

La longueur de dénudage des fils d'alimentation doit être comprise :
 - entre 10 et 12mm pour les bornes de commande en 2,5²
 - entre 17 et 20mm pour les bornes de puissance principales

3.6.3 - Raccordement des conducteurs d'alimentation

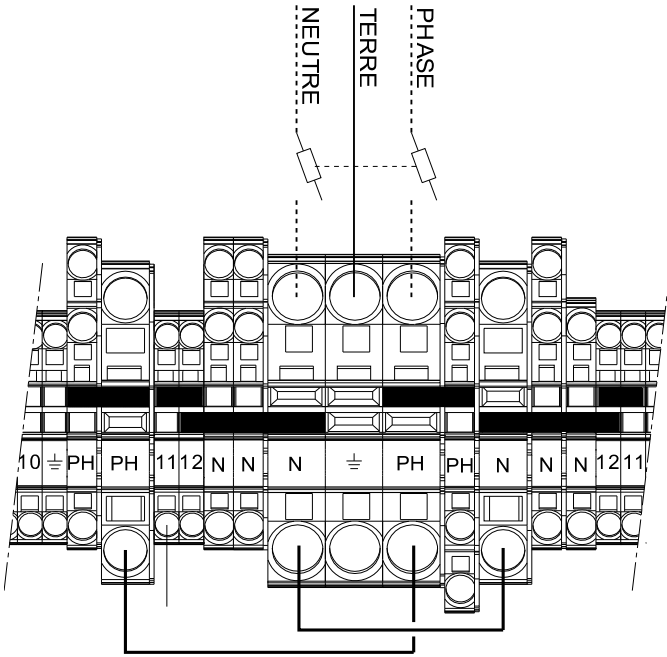

Voir § «Raccordement électrique» pour définir la section de raccordement et le calibre de l'interrupteur I avec fusibles ou du disjoncteur magnéto-thermique

3.6.4 - Schémas de principe du circuit de commande

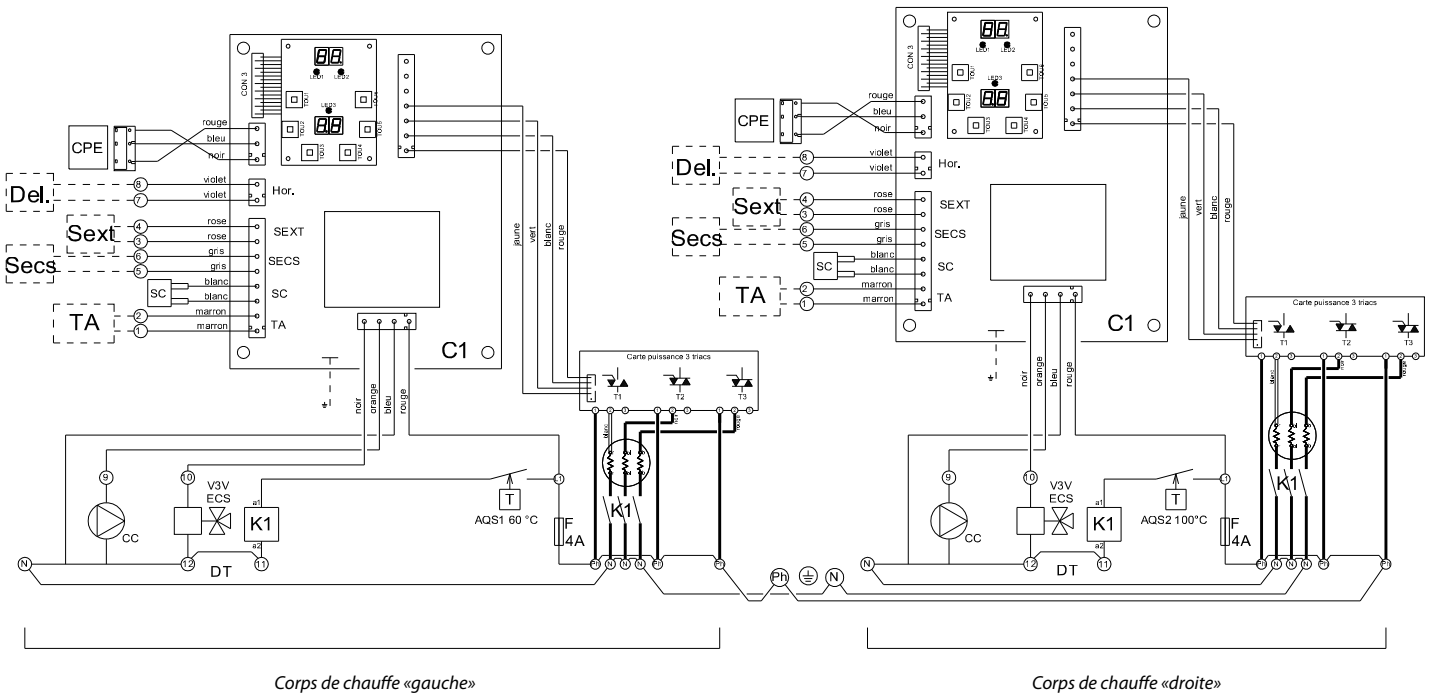

Corps de chauffe «gauche»

Corps de chauffe «droite»

Ph	: Phase	SC	: Sonde Chaudière
N	: Neutre	V3V ECS	: Vanne 3 voies directionnelle Eau Chaude Sanitaire (à ressort de rappel)
F	: Fusible 4A taille 5 x 20	AQS1*	: Aquastat de sécurité 60°C à réarmement manuel
C1	: Carte électronique avec afficheur	AQS2**	: Aquastat de sécurité 100°C à réarmement manuel
CC	: Circulateur 3 vitesses	T1 à T3	: Thyristors 26A
TA	: Thermostat d'ambiance	DT	: Délestage total (supprimer le cavalier)
AqECS ou SECS	: Aquastat ou sonde ECS	H	: Horloge ou délestage partiel
SExt	: Sonde Extérieure	K1	: Contacteurs de sécurité

* : Corps de chauffe «gauche» pour une application plancher chauffant

** : Corps de chauffe «droite» pour une application radiateurs

Pour la modification de ces aquastats, voir § «Présentation»

3.6.5 - Raccordement des circuits de commande

Chaque corps de chauffe est équipé d'un bornier de raccordement identique

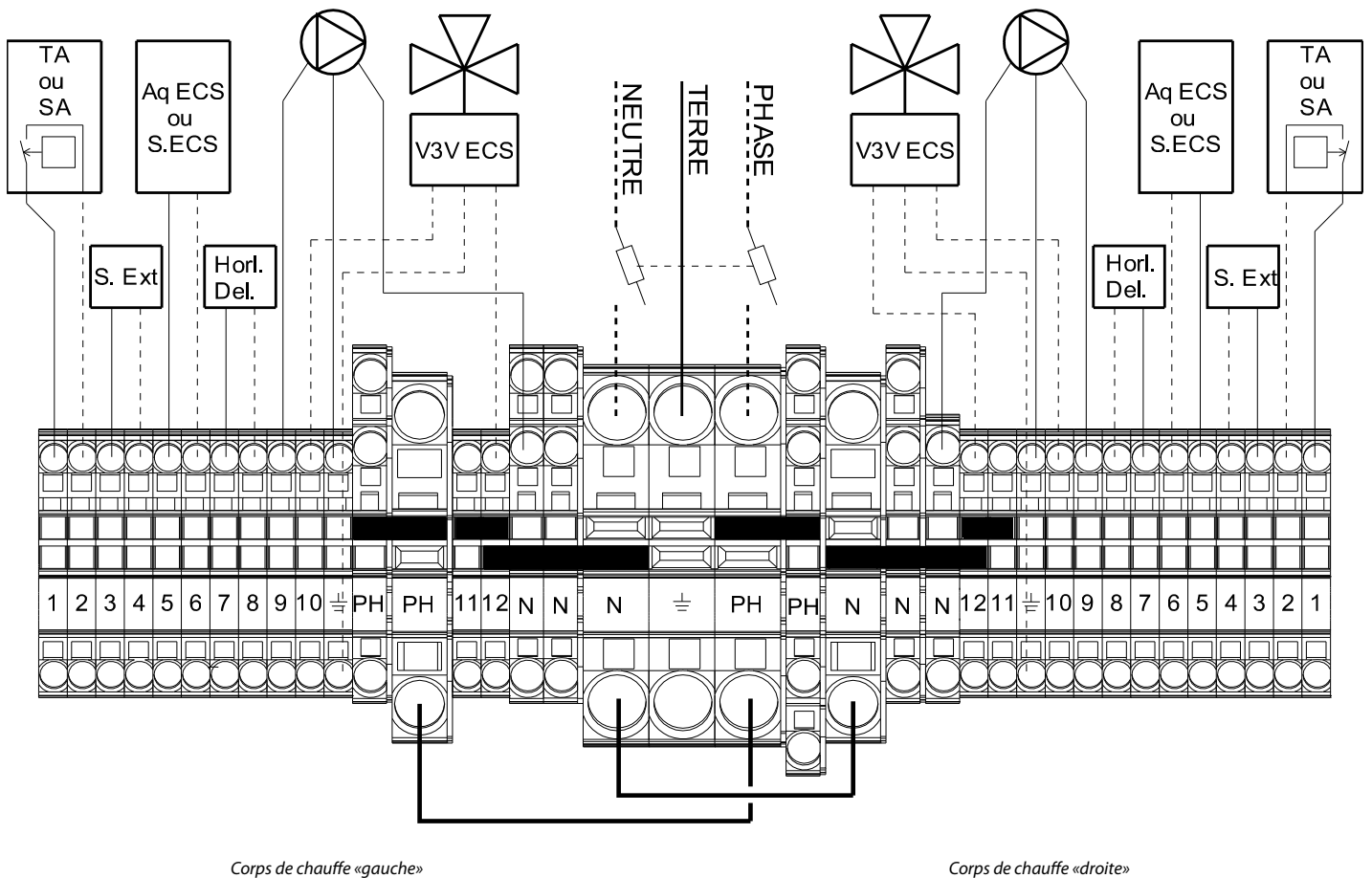

- 1 - 2 : Thermostat d'ambiance (TA)
- 3 - 4 : Sonde extérieure
- 5 - 6 : Sonde Eau Chaude Sanitaire ou Aquastat ECS
- 7 - 8 : Délestage ou horloge (voir § «Paramétrage du régulateur»)
- 9 - N : Circulateur chaudière
- 10 - N : Alimentation 230V de la vanne 3 voies directionnelle Eau Chaude Sanitaire à ressort de rappel (moteur alimenté en cas de demande ECS)
- 11 - 12 : Délestage total DT (supprimer le cavalier) et/ou limiteur de température plancher à 65°C et à réarmement manuel (obligatoire dans le cas de production ECS avec plancher chauffant) voir § «Présentation»



• Pour éviter les perturbations de lectures de sonde par le régulateur, câbler indépendamment des câbles du réseau électrique (goulotte, chemin de câble) et éviter les boîtes de dérivation.

- Les conducteurs doivent être en cuivre électrolytique (pas d'oxydation des brins dénudés aux connexions).
- L'emploi de fil téléphonique est interdit (multibrins de section trop faible donc cassants aux connexions).
- La section des câbles de raccordement doit être comprise entre 0,5 et 2,51 mm².

3.6.6 - Schéma de câblage

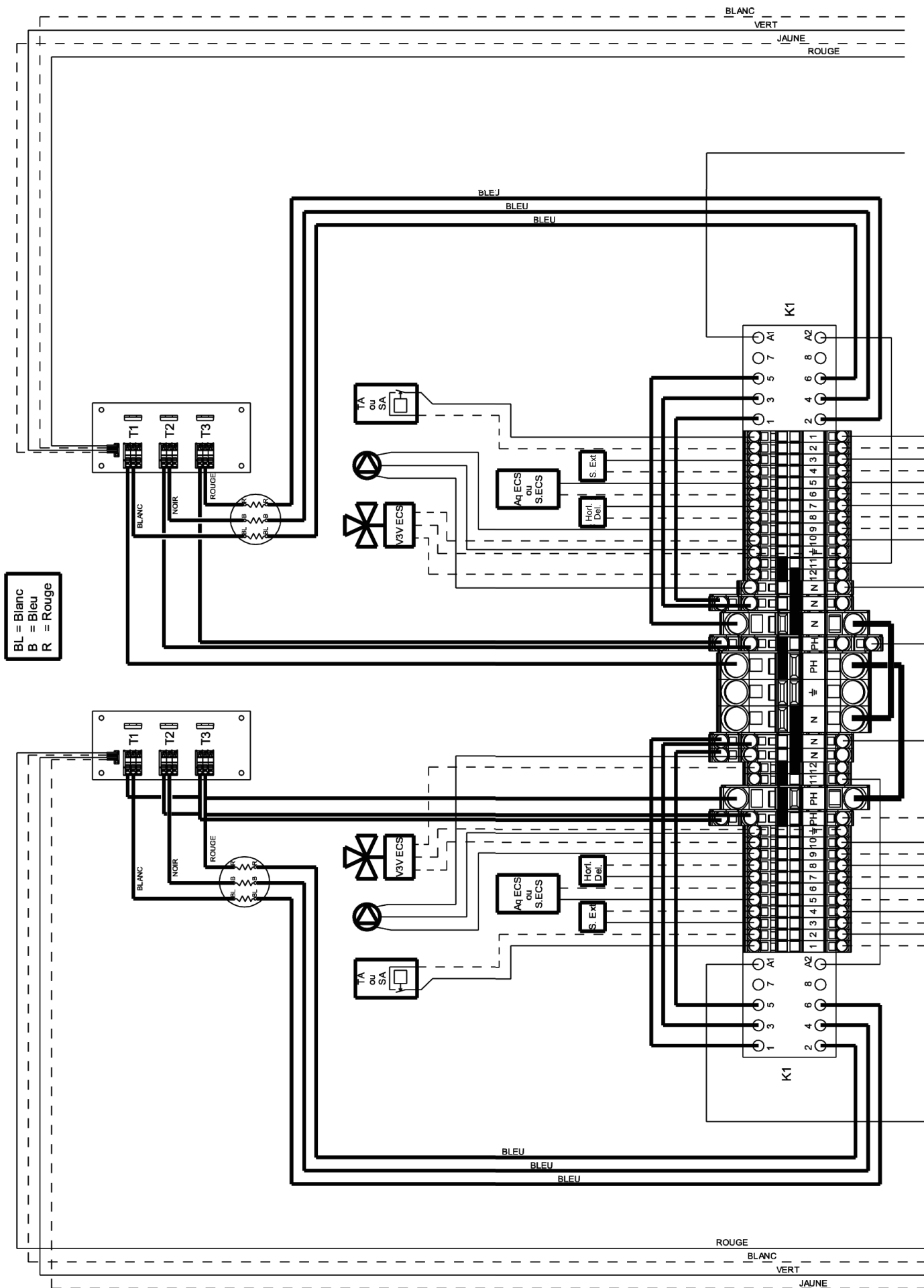

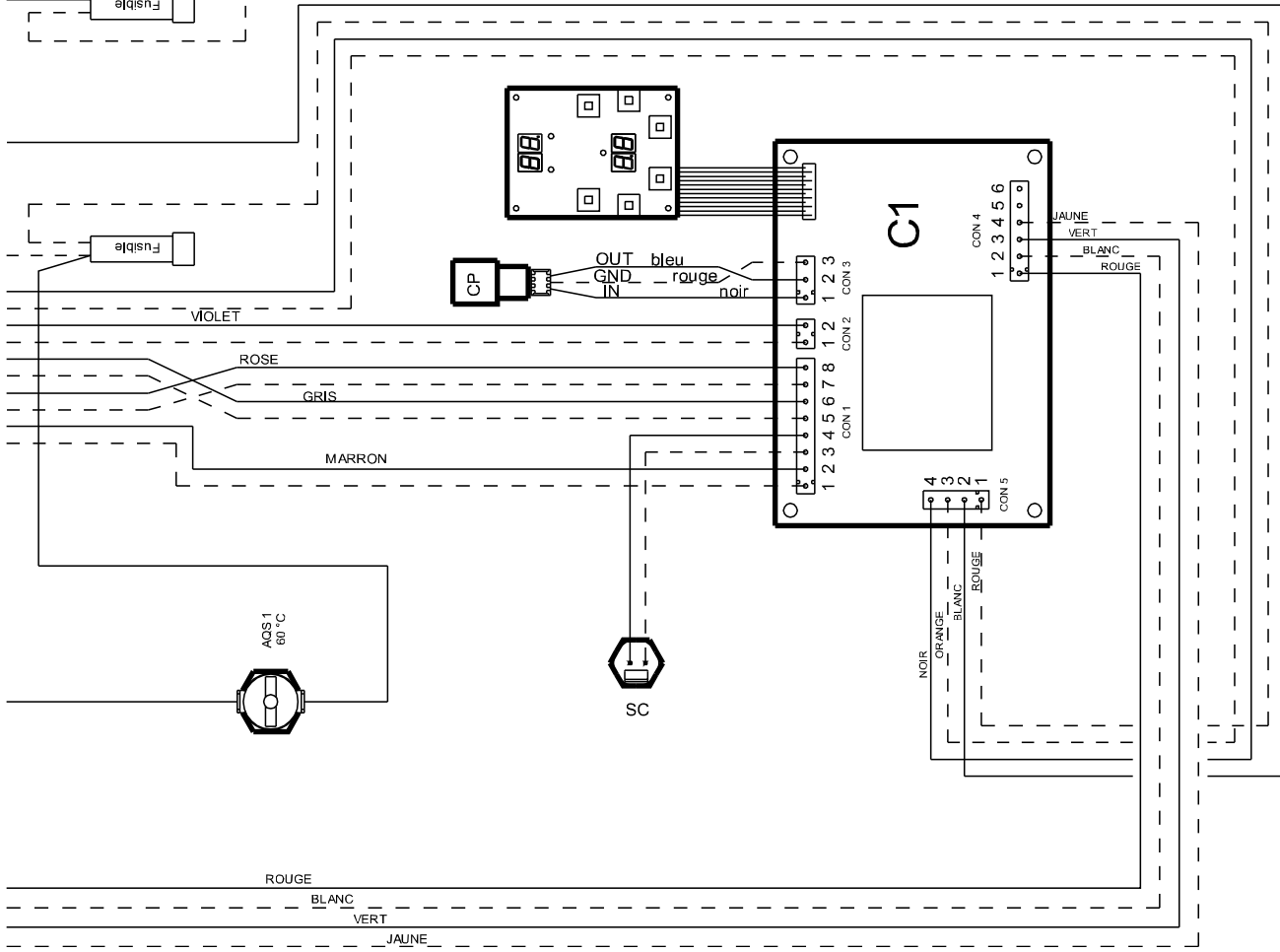
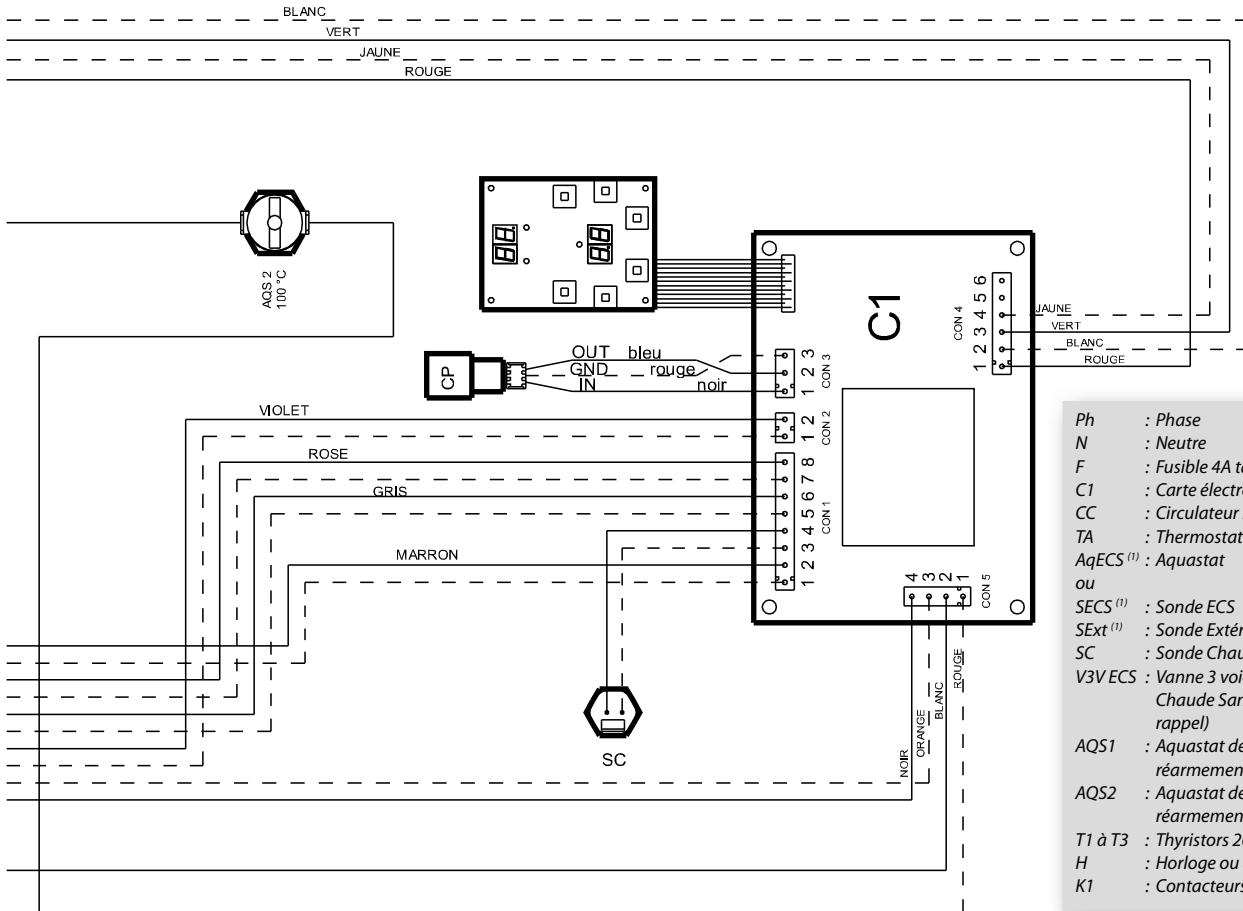

3.6.7 - Abaissement de la puissance des corps de chauffe par décalage des thermoplongeurs

Pour permettre l'alimentation de la chaudière en fusibles de tailles réduites (voir § «Paramétrage du régulateur» pour le réglage du paramètre 22) il est obligatoire d'abaisser définitivement la puissance d'un ou des 2 corps de chauffe, par décalage des thermoplongeurs comme indiqué dans les exemples ci-après :

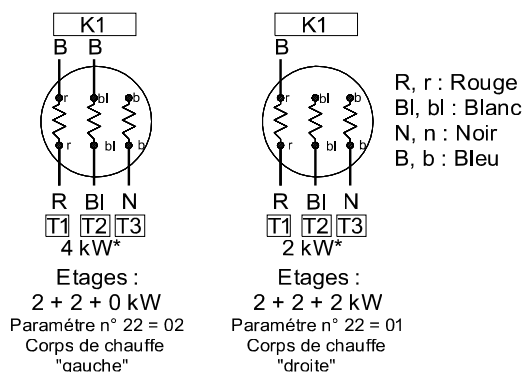
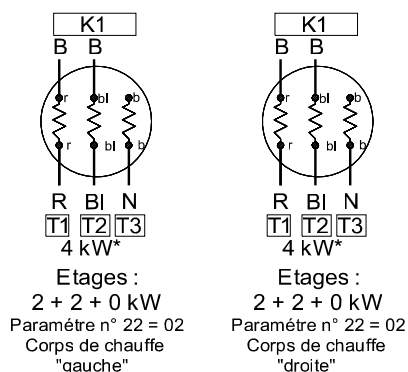
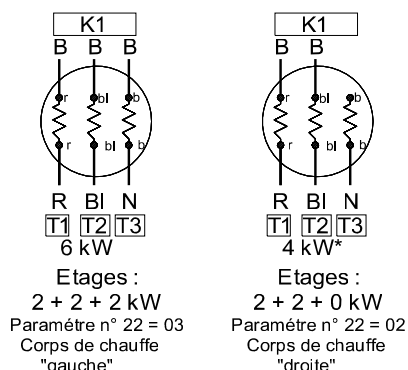
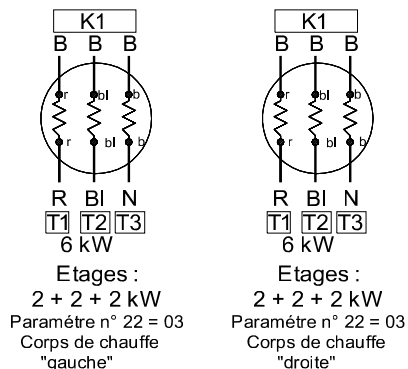

* Supprimer totalement les liaisons filaires bleues entre les contacteurs et les thermoplongeurs comme représenté sur les schémas. Voir § «Encombrements - Raccordements hydrauliques» pour l'accès aux thermoplongeurs.

3.7 - Mise en service

3.7.1 - Remplissage de l'installation

- Procéder au remplissage de la chaudière (les 2 corps de chauffe communiquent entre eux par un by-pass).
- Veillez, à l'installation, à assurer efficacement la purge aux points hauts de l'installation hydraulique.

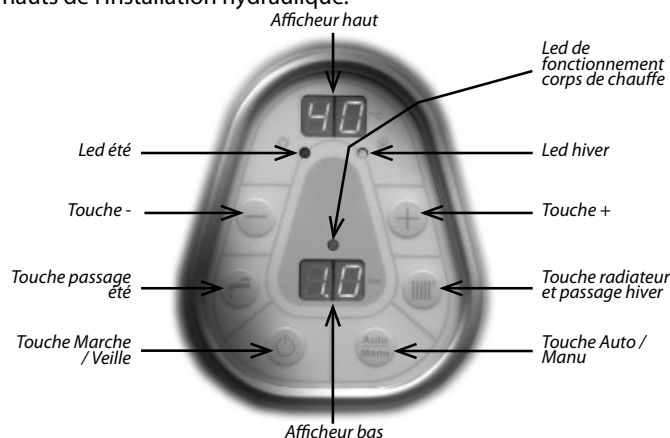

Assurer une purge totale de la chaudière avant sa mise en route.

- Pour aider à la purge de l'installation en mode veille, forcer les 2 circulateurs pour une durée de 2 minutes en appuyant sur les 2 touches (☰).
- Mettre les 2 corps de chauffe en marche en appuyant sur (⏻) pendant 5 sec., tous les leds du tableau de bord s'allument.

Ensuite :

- La température des corps de chauffe apparaît sur l'afficheur haut (ex: 12°C).
- La pression en bar s'inscrit sur l'afficheur bas.
- Vérifier que la pression est supérieure à 0,5 bar. Si ce n'est pas le cas, réajuster le remplissage de la chaudière sans dépasser 3 bar.

3.7.2 - Paramétrage des régulateurs

Fonction destinée à l'installateur

- Appuyer sur (⊖) et (+) (3 sec) pour passer en mode de programmation pendant 4 minutes :
→ Affichage du n° du paramètre 01 sur l'afficheur haut (clignotant)
- Appuyer sur (⊖) ou (+) (0 sec) pour sélectionner le n° du paramètre :
→ Affichage du paramètre 02°C et ainsi de suite jusqu'au 23°C
- Appuyer sur (⊖) ou (+) (0 sec) pour régler la valeur du paramètre.
→ La valeur du paramètre (par exemple* 50) s'inscrit sur l'afficheur bas et devient clignotante.
- Appuyer sur (⊖) ou (+) (0 sec) pour changer la valeur du paramètre (sur l'afficheur bas)
- Appuyer sur (⊖) ou (+) (0 sec) pour valider la valeur du paramètre.
→ La valeur du paramètre (afficheur bas) devient fixe et le n° du paramètre (afficheur haut) clignote.
- Appuyer sur (⊖) ou (+) pour sélectionner un autre paramètre ou
- Appuyer sur (⊖) et (+) (3 sec) permet de sortir du mode programmation (cette action est possible à tout moment).

3.7.2.1 - Liste des paramètres pour chaque régulateur

Condition d'accès	n° paramètre	Définition	Valeurs possibles	Valeur sortie usine		
	02	Température de consigne chaudière maximum (TCMA) ⁽¹⁾	21 à 80°C	50°C ^(a) / 80°C ^(b)		
	03	Température de consigne chaudière minimum (TCMI) ⁽¹⁾	21 à TCMA °C	21°C ^(a) / 30°C ^(b)		
	04	Présence thermostat (sans = 0 ; thermostat = 1)	0 ou 1	0		
si 04 = 1 ou 2	05	Asservissement pompe chauffage au contrôle d'ambiance (non = 0 ; oui = 1)	0 ou 1	0		
	06	Autoadaptabilité ou correction automatique de la courbe de chauffe ou de la température de consigne (non = 0 ; oui = 1)	0 ou 1 ⁽²⁾	0		
	07	Sonde extérieure (non = 0 ; oui = 1)	0 ou 1	0		
si 07 = 1	08	Température extérieure maximum (TEMA) ⁽¹⁾	11 à 25°C	20°C		
	09	Température extérieure minimum (TEMI) ⁽¹⁾	-30 à +10°C	-5°C		
	10	Basculement été automatique (non = 0 ; oui = 1)	0 ou 1	0		
	12	Production d'eau chaude sanitaire (non = 0 ; oui = 1)	0 ou 1	0		
si 12 = 1	13	Sonde sanitaire (non = 0 ; oui = 1)	0 ou 1 ⁽³⁾	1		
si 13 = 1	14	Antilegionellose (non = 0 ; oui = 1)	0 ou 1 ⁽⁴⁾	0		
	15	1/2 différentiel de régulation mini (zone neutre)	1 à 3 K	2 K		
	16	1/2 différentiel de régulation maxi (zone de travail)	4 à 12 K	6 K		
	22	Nombre d'étages de puissance	1 à 3	3		
	si 22 ≠ 1	23	Affectation entrée horloge	0 = pas d'affectation	0 ou 1 ou 2 ou 3 ou 4 ou 5	0
				1 = abaissement consigne ECO		
2 = abaissement consigne HORS-GEL						
3 = délestage 1 ^{er} triac						
4 = délestage 1 ^{er} + 2 ^{ème} triac						
si 22 ≠ 1 ou 2			5 = délestage 1 ^{er} + 2 ^{ème} + 3 ^{ème} triac			

^(a) Corps de chauffe «GAUCHE» pour une application plancher chauffant

^(b) Corps de chauffe «DROITE» pour une application radiateurs

⁽¹⁾ Voir § «Courbe de chauffe» pour sa construction en fonction des 4 paramètres (TCMA, TCMI, TEMA et TEMI)

⁽²⁾ Cette fonction est interdite avec un thermostat d'ambiance à horloge (oui = 1 n'est possible qu'avec un thermostat d'ambiance sans horloge)

⁽³⁾ Non = 0 = avec aquastat électromécanique (le réglage de la température souhaitée s'effectue sur l'aquastat et non sur le clavier. Il n'y a pas de surveillance hors-gel de l'eau chaude sanitaire.
Oui = 1 = avec sonde à variation de résistance. Il y a surveillance hors-gel de l'eau chaude sanitaire.

⁽⁴⁾ Attention pour la protection contre la légionellose, l'ECS est portée à 60°C. La mise en place d'un mitigeur thermostatique sur le départ ECS est obligatoire pour éviter tout risque de brûlure.

NOTA : Pour remettre à zéro l'auto-adaptabilité, mettre le PPR.06 à 0 puis le remettre à 1

3.7.2.2 - Réglage de la puissance maximum de la chaudière par programmation



Pour permettre l'alimentation de la chaudière en câbles et en fusibles de tailles réduites (voir § «Emplacement»), il est obligatoire d'abaisser définitivement la puissance de la chaudière par décâblage des thermoplongeurs (voir «Raccordements hydrauliques»).

Chaque corps de chauffe est livré à sa puissance maximum de 6kW (PAR22 = 3) soit une puissance totale de 12kW pour la chaudière.

• Régler le PAR22 à la valeur définie dans les tableaux ci-dessous pour régler la puissance maximum de chaque corps de chauffe :

n° étage	1	2	3	Puissance Corps de chauffe
Puissance étage avec PAR22 = 3	2 kW	2 kW	2 kW	6 kW
Puissance étage avec PAR22 = 2	2 kW	2 kW	0 kW	4 kW
Puissance étage avec PAR22 = 1	2 kW	0 kW	0 kW	2 kW

Exemple de réglages pour ramener la puissance totale de la chaudière à 10kW avec 6kW pour le corps de chauffe «gauche» (PAR22=3) et 4kW pour le corps de chauffe «droite» (PAR22=2)

3.7.3 - Courbe de chauffe

Le réglage automatique de la température de consigne de chaque corps de chauffe en fonction de la température extérieure n'est possible qu'avec une sonde extérieure.

Les courbes de chauffe ou lois d'eau, sont à construire à partir des 4 paramètres suivants § «Paramétrage du régulateur» :

- **TCMA** = **T**empérature **C**haudière **MA**ximum
- **TCMI** = **T**empérature **C**haudière **MI**nimum
- **TEMA** = **T**empérature **E**xtrême **MA**ximum ou Température de basculement été / Hiver
- **TEMI** = **T**empérature **E**xtrême **MI**nimum ou Température extérieure de base

Les corps de chauffe sont livrés d'usine avec un aquastat de sécurité à 60°C pour le corps de chauffe «gauche» et à 100°C pour le corps de chauffe «droite»; pour la transformation, voir § «Réglage à effectuer pour une application basse température».

Exemple d'application pour le corps de chauffe gauche :

Température de consigne départ chaudière TC (°C)

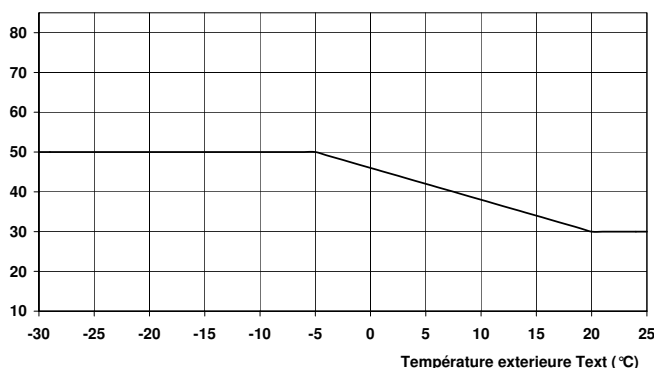

Exemple d'application pour le corps de chauffe «droite» :

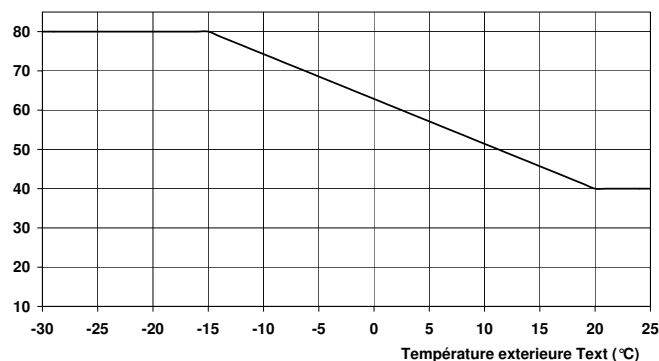

3.7.3.1 - Courbes de chauffe de l'installation

Corps de chauffe «gauche»

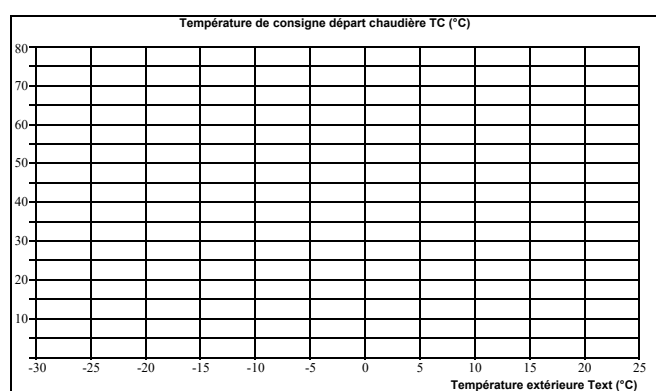

Corps de chauffe «droite»

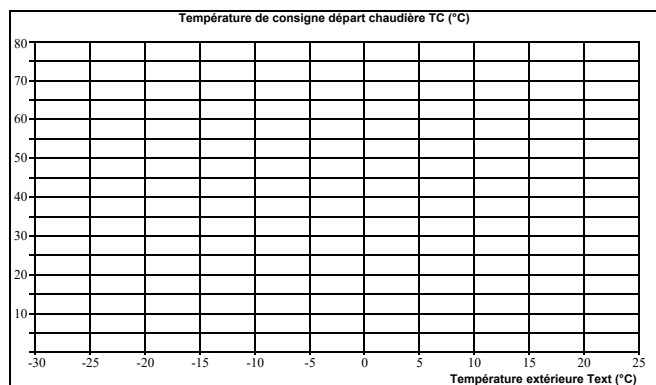

3.7.4 - Affectation des entrées horloge

- En réglant le PAR23 à 01 : on abaisse la consigne chaudière de 1/8e de sa valeur lorsque le contact entrée horloge est ouvert (bornes 7 - 8).
- En réglant le PAR23 à 02 : on abaisse la consigne chaudière de 1/4 de sa valeur lorsque le contact entrée horloge est ouvert (bornes 7 - 8).
- En réglant le PAR23 à 03 : le 1^{er} étage est délesté lorsque le contact entrée horloge est ouvert (bornes 7 - 8).
- En réglant le PAR23 à 04 : le 1^{er} et 2^e étage sont délestés lorsque le contact entrée horloge est ouvert (bornes 7 - 8).
- En réglant le PAR23 à 05 : les 3 étages sont délestés lorsque le contact entrée horloge est ouvert (bornes 7 - 8).

3.7.5 - Lecture des températures • Visualisation de l'état des aquastats ou thermostats raccordés

En fonctionnement normal la température de chaudière s'inscrit sur l'afficheur haut.

Les lectures ci-dessous ne sont possibles que si les paramètres 04, 06, 07 et 12 sont validés sur 01 (voir § «Liste des paramètres»).

Valeur souhaitée	Appui sur la touche	Paramètre sur afficheur haut	Valeur sur afficheur bas	Unité Signification	
Etat du thermostat d'ambiance	+	TA	00	non-demande	
			01	demande	
Consigne corps de chauffe	+	CC	72		
Correction de la courbe de chauffe	+	AU	03 exemple	°K Si le point en bas à droite de la valeur est allumé, la valeur est une température négative	
Température extérieure	+	SE	05. exemple	°C Si le point en bas à droite de la valeur est allumé, la valeur est une température négative	
Entrée horloge	+	HR	00	Contact horloge ouvert	
			01	Contact horloge fermé	
Température sonde ECS ou Etat de l'aquastat ECS	+	SS	60 exemple	°C	
			TS	00	non-demande
				01	demande
Etat 1 ^{er} étage	+	T1	00	non-enclenché	
	01		enclenché		
Etat 2 ^{ème} étage	+	T2	00	non-enclenché	
			01	enclenché	
Etat 3 ^{ème} étage	+	T3	00	non-enclenché	
			01	enclenché	

A tout moment, un appui sur  fait revenir au fonctionnement normal

3.8 - Maintenance et dépannage

REMARQUE IMPORTANTE



Pour éviter le blocage définitif du circulateur et afin de permettre son dégorgement automatique toutes les 24h, laisser IMPÉRATIVEMENT LA CHAUDIÈRE SOUS TENSION (disjoncteur enclenché) lors d'une période d'arrêt prolongé (par exemple en mode veille ou en mode été).

En cas de gommage du circulateur suite au non-respect de cette consigne la garantie ne s'appliquerait pas.

3.8.1 - Maintenance

Un entretien annuel de la chaudière par un professionnel qualifié est conseillé.

- La pression du circuit d'eau de l'installation fera l'objet d'une surveillance périodique (la valeur indiquée sur le manomètre ne doit pas être inférieure à 1 bar à froid).
- Après quelques jours de fonctionnement et au moins une fois par an, vérifier le serrage des connexions électriques de puissance (thermoplongeurs).

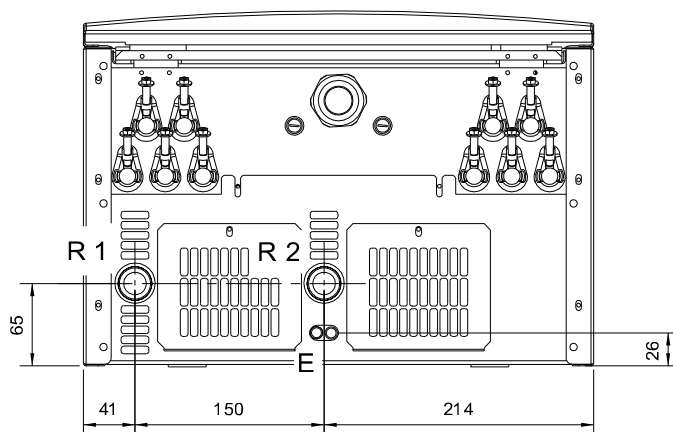

Vue dessous

3.8.2 - Défaut de fonctionnement

Le défaut de fonctionnement des sondes de températures ou d'un capteur de pression est signalé par le clignotement des afficheurs.

Défauts	Afficheur haut		Mode de fonctionnement de la chaudière
Capteur de pression	<i>E</i> <i>clignotant</i>	<i>00</i> <i>clignotant</i>	- la chaudière est à l'arrêt - le circulateur est à l'arrêt
Sonde chaudière	<i>E</i> <i>clignotant</i>	<i>01</i> <i>clignotant</i>	- la chaudière est à l'arrêt - le circulateur fonctionne
Sonde extérieure	<i>E</i> <i>Température chaudière clignotant</i>	<i>02</i> <i>clignotant</i>	- la chaudière passe automatiquement en mode de fonctionnement manuel avec pour consigne (TCMI + TCMA) / 2
Sonde ECS	<i>E</i> <i>clignotant</i>	<i>03</i> <i>clignotant</i>	- la chaudière bascule automatique en mode chauffage
Sonde ambiance	<i>E</i> <i>clignotant</i>	<i>04</i> <i>clignotant</i>	- la chaudière passe automatiquement en mode de fonctionnement sans contrôle d'ambiance
Manque de pression (en-dessous de 0,3 bar)	-	<i>02</i>	- la chaudière est à l'arrêt - remplir à nouveau l'installation pour faire remonter la pression à une valeur supérieure à 0,5 bar

3.8.3 - Dépannage

Panne	Cause	Remède
<ul style="list-style-type: none"> • 1 corps de chauffe ne chauffe plus • Le témoin rouge de fonctionnement est allumé 	<ul style="list-style-type: none"> • 1 aquastat de surchauffe à 60°C est déclenché 	<ul style="list-style-type: none"> • Vous êtes en application PLANCHER CHAUFFANT <ul style="list-style-type: none"> - Vérifier le paramétrage de la chaudière (voir § «Paramétrage du régulateur») - Vérifier la circulation d'eau dans la chaudière <ul style="list-style-type: none"> . Ouvrir toutes les vannes . Désembouer le circuit . Vérifier le fonctionnement du circulateur - Remettre en marche <ul style="list-style-type: none"> . Appuyer jusqu'au déclic sur le bouton rouge central de l'aquastat (voir § «Réglage à effectuer pour une application basse température»)
	<ul style="list-style-type: none"> • 1 aquastat de surchauffe à 100°C est déclenché 	<ul style="list-style-type: none"> • Vous êtes en application RADIATEURS <ul style="list-style-type: none"> - Vérifier la circulation d'eau dans la chaudière <ul style="list-style-type: none"> . Ouvrir toutes les vannes . Désembouer le circuit . Vérifier le fonctionnement du circulateur - Remettre en marche <ul style="list-style-type: none"> . Appuyer jusqu'au déclic sur le bouton rouge central de l'aquastat (voir § «Réglage à effectuer pour une application basse température»)
<ul style="list-style-type: none"> • Disjonction intempestive 	<ul style="list-style-type: none"> • Défaillance du disjoncteur de protection de la chaudière 	<ul style="list-style-type: none"> - Le remplacer
	<ul style="list-style-type: none"> • Défaillance d'un (ou des) thermoplongeur(s) 	<ul style="list-style-type: none"> - Le (ou les) remplacer (voir schémas § «Réglage à effectuer pour une application basse température») <ul style="list-style-type: none"> . Mettre la chaudière hors-tension . Vidanger la chaudière . Déconnecter les résistances . Démonter la bride . Extraire le (ou les) thermoplongeur(s) monté(s) sur joint torique . Le (ou les) remplacer . Reprocéder à la mise en service de la chaudière (voir § «Raccordements hydrauliques»)
<ul style="list-style-type: none"> • Manque de puissance 	<ul style="list-style-type: none"> • 1 (ou plusieurs) thermoplongeur(s) sont coupés ou • 1 corps de chauffe est mal paramétré (PAR.22) 	<ul style="list-style-type: none"> - Le (ou les) remplacer (voir schémas § «Réglage à effectuer pour une application basse température») <ul style="list-style-type: none"> . Mettre la chaudière hors-tension . Vidanger la chaudière . Déconnecter les résistances . Démonter la bride . Extraire le (ou les) thermoplongeur(s) monté(s) sur joint torique . Le (ou les) remplacer . Reprocéder à la mise en service de la chaudière (voir § «Raccordements hydrauliques»)

3.8.4 - Consultation des compteurs

Le régulateur dispose de 3 compteurs totalisant le nombre d'enclenchements des triacs de puissance qui s'affichent en unité de 100 enclenchements.

Valeur souhaitée	Appui sur la (les) touche(s)	Temps d'appui	Paramètre sur afficheur haut	Valeur sur afficheur bas	Signification
Entrée dans la phase consultation des compteurs	⊖ et ⊕	3 sec.	01	01	-
Triac T1	⊕	3 sec.	C1 en alternance avec 09 (exemple)	80 (exemple)	09 80 x 100 = 98 000 enclenchements du Triac T1
Triac T2	⊕	0 sec.	C2 en alternance avec 09 (exemple)	88 (exemple)	09 88 x 100 = 98 800 enclenchements du Triac T2
Triac T3	⊕	0 sec.	C3 en alternance avec 08 (exemple)	99 (exemple)	08 99 x 100 = 89 900 enclenchements du Triac T3
Sortie de la phase Consultat des compteurs	⊖ et ⊕	3 sec.	Température de chaudière en °C	Pression en bar	La sortie peut se faire à n'importe quel moment de la consultation

3.8.5 - Sondes de température

3.8.5.1 - Sonde chaudière (SC) Sonde ECS (SECS)

Temp. °C	Résistance Ω (kOhms)		
-40	412 135	35	6 486
-39	383 178	36	6 221
-38	356 477	37	5 968
-37	331 840	38	5 727
-36	309 092	39	5 498
-35	288 075	40	5 279
-34	268 645	41	5 069
-33	250 672	42	4 870
-32	234 035	43	4 679
-31	218 627	44	4 497
-30	204 347	45	4 323
-29	191 106	46	4 157
-28	178 821	47	3 999
-27	167 415	48	3 847
-26	156 821	49	3 702
-25	146 974	50	3 563
-24	137 818	51	3 430
-23	129 298	52	3 303
-22	121 367	53	3 182
-21	113 980	54	3 065
-20	107 095	55	2 954
-19	100 675	56	2 847
-18	94 686	57	2 745
-17	89 097	58	2 647
-16	83 876	59	2 553
-15	78 999	60	2 463
-14	74 439	61	2 376
-13	70 175	62	2 293
-12	66 185	63	2 214
-11	62 450	64	2 137
-10	58 952	65	2 064
-9	55 673	66	1 994
-8	52 600	67	1 926
-7	49 718	68	1 861
-6	47 013	69	1 799
-5	44 474	70	1 739
-4	42 090	71	1 681
-3	39 850	72	1 626
-2	37 744	73	1 573
-1	35 763	74	1 522
0	33 900	75	1 472
1	32 147	76	1 425
2	30 496	77	1 379
3	28 941	78	1 336
4	27 475	79	1 293
5	26 094	80	1 253
6	24 791	81	1 213
7	23 562	82	1 176
8	22 402	83	1 139
9	21 306	84	1 104
10	20 272	85	1 070
11	19 294	86	1 038
12	18 370	87	1 006
13	17 496	88	976
14	16 669	89	947
15	15 887	90	919
16	15 146	91	891
17	14 445	92	865
18	13 781	93	840
19	13 151	94	815
20	12 555	95	792
21	11 989	96	769
22	11 452	97	747
23	10 943	98	725
24	10 459	99	705
25	10 000	100	685
26	9 564		
27	9 150		
28	8 756		
29	8 381		
30	8 025		
31	7 686		
32	7 364		
33	7 057		
34	6 765		

3.8.5.2 - Sonde extérieure (SExt)

Temp. °C	Résistance Ω (kOhms)	Temp. °C	Résistance Ω (kOhms)
-30	171 800	8	24 947
-29	161 817	9	23 853
-28	152 994	10	22 800
-27	144 697	11	21 819
-26	136 894	12	20 879
-25	129 800	13	19 986
-24	122 646	14	19 137
-23	116 145	15	18 300
-22	110 025	16	17 565
-21	104 261	17	16 839
-20	98 930	18	16 151
-19	93 713	19	15 500
-18	88 888	20	14 770
-17	84 339	21	14 168
-16	80 047	22	13 590
-15	76 020	23	13 039
-14	72 174	24	12 514
-13	68 564	25	12 000
-12	65 153	26	11 535
-11	61 930	27	11 079
-10	58 880	28	10 645
-9	56 004	29	10 231
-8	53 280	30	9 804
-7	50 702	31	9 460
-6	48 263	32	9 101
-5	45 950	33	8 759
-4	43 769	34	8 434
-3	41 699	35	8 054
-2	39 739	36	7 749
-1	37 881	37	7 456
0	36 130	38	7 176
1	34 453	39	6 909
2	32 871	40	6 652
3	31 371	41	6 408
4	29 948	42	6 173
5	28 600	43	5 947
6	27 317	44	5 731
7	26 101	45	5 522

3.9 - Pièces détachées

Repère	Désignation	Référence
1	Côté habillage	B4484732
2	Façade	B4485221
3	Tableau de commande	B4485223
4	Circulateur	B1244446
5	Klixon 60°C (point noir)	B1239045
6	Klixon 100°C (point rouge)	B1239012
7	Soupape 3 bar	B1239094
8	Vase d'expansion	B1272534
9	Pressostat d'eau	B1943546
10	Thermoplongeur 6kW 230V mono	B1243947
11	Joint thermoplongeur	B1657044
12	Carte de puissance 3 triacs	B4992299
13	Porte fusible	B1243874
non visible	Fusible 4A 5x20	B1243147
14	Afficheur	B1943599
15	Carte électronique C1 Triac	B4244260
16	Sonde température chaudière	B1243534
non visible	sonde extérieure	B1244401
non visible	Sonde ECS	B1243578
17	Bornier	B1244290
non visible	Câblage de commande	B1244307
non visible	Câblage de puissance	B1244308
18	Contacteur	B1243561

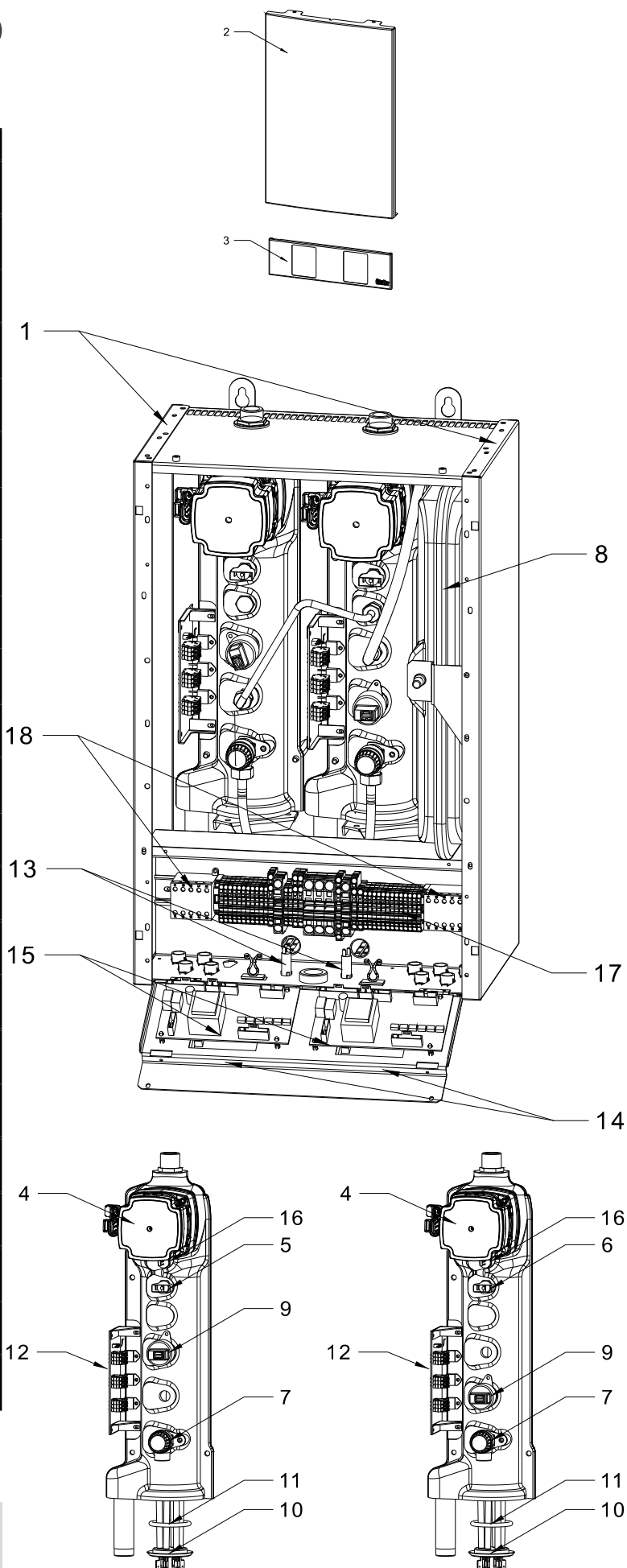

Nota : Disponibilité des pièces détachées :

Les pièces détachées équipant nos produits sont tenues à disposition pendant 10 ans, à compter de la date d'arrêt de fabrication en série, sauf événement indépendant de notre volonté.

4 - UTILISATEUR



REMARQUE IMPORTANTE

Pour éviter le blocage définitif du circulateur et afin de permettre son dégommage automatique toutes les 24h, laisser **IMPÉRATIVEMENT LA CHAUDIÈRE SOUS TENSION** (disjoncteur enclenché) lors d'une période d'arrêt prolongé (par exemple en mode veille ou en mode été).

En cas de gommage du circulateur suite au non-respect de cette consigne la garantie ne s'appliquerait pas.

La chaudière électrique GIALIX 2 circuits intègre sous un même habillage 2 corps de chauffe indépendants avec régulations électroniques indépendantes.

4.1 - Régulation électronique 2 circuits

Chaque corps de chauffe de la chaudière comporte une régulation électronique prévue pour gérer deux circuits distincts :

- ⇒ un 1^{er} circuit chauffage direct (sans vanne de mélange)
 - plancher chauffant ou radiateurs
 - avec ou sans sonde extérieure
 - avec ou sans contrôle d'ambiance
 - ⇒ un 2^e circuit prioritaire Eau Chaude Sanitaire (ECS)
 - avec sonde ECS
- ou
- avec aquastat ECS

4.1.1 - Fonctions générales des régulations électroniques

- ⇒ Fonctionnement avec ou sans thermostat d'ambiance.
- ⇒ Fonction asservissement ou non du circulateur chauffage à la demande (ou non demande) du thermostat d'ambiance.
- ⇒ Fonctionnement manuel ou automatique (avec sonde extérieure).
- ⇒ Avec sonde extérieure : fonction basculement été automatique ou non (12 heures).
- ⇒ Fonction correction automatique ou non de la courbe de chauffe ou de la température de consigne en présence d'un thermostat d'ambiance sans horloge ou d'une sonde d'ambiance.
- ⇒ Gestion ou non de l'eau chaude sanitaire par sonde ECS ou par aquastat ECS.
- ⇒ Avec sonde ECS : fonction antilégionellose ou non pour l'eau chaude sanitaire (toutes les 24h l'ECS est portée à 65°C pendant 10 min.).
- ⇒ Calibrage de la puissance maximum de la chaudière par programmation (sélection de 1 à 3 étages de puissance parmi 3 étages possibles).
- ⇒ Post fonctionnement du circulateur chauffage et de la vanne 3 voies directionnelle ECS.
- ⇒ Dégommage du circulateur chauffage en période d'été.
- ⇒ Fonction surveillance hors-gel des circuits de chauffage et eau chaude sanitaire à l'arrêt d'un corps de chauffe.
- ⇒ Fonction entrée Horloge pour un abaissement de la consigne chaudière en éco (ou en hors-gel) ou pour le délestage à distance de la chaudière.



La chaudière est équipée de 2 corps de chauffe indépendants gérés chacun par leur propre régulation électronique.

La mise à l'arrêt avec surveillance hors-gel, le passage en été ou en hiver ainsi que le réglage éventuel de la température sanitaire doit se faire simultanément sur les 2 régulateurs.

4.1.2 - Description tableau de commande

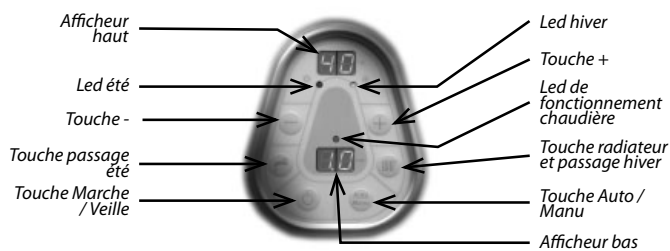

Touche ou Led	Nom	Fonction
88°C	Afficheur haut	-Fixe: Affiche la température du corps de chauffe en °C
		-«E» clignotant: Signale un défaut de raccordement de capteur
		-Le ● en bas à droite du chiffre indique un fonctionnement en mode manuel (sans sonde extérieure)
-°C		-Signale la surveillance hors-gel
88 bar	Afficheur bas	-Affiche la pression en bar
		-Clignotant: <ul style="list-style-type: none"> • Signale un manque de pression d'eau en-dessous de 0,3 bar (ré-enclenchement au-dessus de 0,5 bar) • Signale le code du capteur (pression ou température) faisant défaut.
	Led vert hiver	-Fixe: Signale le fonctionnement hiver (chauffage+eau chaude sanitaire)
		-Clignotant: Signale un basculement hiver en cours
	Led vert été	-Fixe: Signale le fonctionnement été (eau chaude sanitaire seule)
		-Clignotant: Signale un basculement été en cours
	Touche +	-Augmente la valeur en cours de réglage
		-Permet la lecture des températures des sondes et le réglage des consignes d'ambiance (confort, éco ou hors-gel) avec sonde d'ambiance uniquement
	Touche -	-Diminue la valeur en cours de réglage (appui 0 sec)
		-Permet de revenir en fonctionnement normal lorsqu'on est en lecture des températures
		-Annule la temporisation d'enclenchement ou de déclenchement de puissance en cours (appui 3 sec)
	Led rouge fonctionnement chaudière	-Signale le fonctionnement de la chaudière
	Touche radiateur	-Permet l'accès au réglage de la température de consigne chauffage (appui 0 sec) en mode manuel uniquement
		-Permet le passage en mode hiver (appui 3 sec)
		-Forçage du circulateur en mode veille
	Touche sanitaire	-Permet l'accès au réglage de la température d'eau chaude sanitaire (appui 0 sec) (avec sonde ECS uniquement)
		-Permet le passage en mode été (appui 3 sec)
	Touche Auto / Manu	-Choix du mode de fonctionnement manuel ou automatique («automatique» possible avec sonde extérieure uniquement)
	Touche Marche / Arrêt	-Mise en marche ou surveillance hors-gel chauffage et sanitaire

4.1.3 - Fonctionnement des régulations électroniques

4.1.3.1 - Mise en marche

L'afficheur haut inscrit qui indique que le corps de chauffe est sous tension, à l'arrêt et en surveillance hors-gel.

Un appui sur met le corps de chauffe en marche.

4.1.3.2 - Arrêt avec surveillance hors-gel

Lorsque le corps de chauffe fonctionne, un appui sur met le corps de chauffe en arrêt et surveillance hors-gel.

L'afficheur haut inscrit et l'afficheur bas est éteint.

Lorsque la température du corps de chauffe ou d'eau chaude sanitaire descend en dessous de 5°C, il y a enclenchement du corps de chauffe et du circulateur concerné (eau chaude sanitaire ou eau de chauffage). Quand la température de l'eau atteint 35°C, le corps de chauffe se remet en arrêt.

4.1.3.3 - Fonctionnement manuel ou automatique

4.1.3.3.1 - Fonctionnement manuel

L'utilisateur programme lui-même la température d'eau de chauffage qu'il souhaite.

Pour fonctionner en mode manuel, le corps de chauffe devra être paramétré en conséquence :

- ➔ Appuyer sur la touche
- ➔ Appuyer de nouveau sur la touche jusqu'à apparition du paramètre *MF*
- ➔ Appuyer une dernière fois sur pendant 3 sec. pour valider le choix.

Le corps de chauffe fonctionne maintenant en mode manuel.

Réglage de la température de consigne chauffage

- ➔ Appuyer sur , la température de consigne corps de chauffe s'inscrit clignotante sur l'afficheur haut.
- ➔ Appuyer sur ou pour incrémenter ou décrémenter la température de consigne dans la plage paramétrée de TCMI à TCMA (voir § «Paramétrage du régulateur»).
- ➔ Appuyer sur , pour valider la consigne

Réglage de la température de consigne Eau Chaude Sanitaire















Ce réglage n'est possible qu'avec une sonde ECS. Sinon, il s'effectue avec l'aquastat ECS. Sur chaque corps de chauffe :

- ➔ Appuyer sur la température de consigne Eau Chaude Sanitaire s'inscrit clignotante sur l'afficheur haut.
- ➔ Appuyer sur ou pour incrémenter ou décrémenter la température de consigne dans la plage 20 à 65°C.
- ➔ Appuyer sur pour valider la consigne.





4.1.3.3.2 - Fonctionnement automatique

La température d'eau de chauffage est fonction de la température extérieure.

Pour fonctionner en mode automatique, le corps de chauffe doit être raccordé à une sonde extérieure et paramétrée en conséquence :

- ➡ Appuyer simultanément sur les touches  et  pendant 3 sec. jusqu'à apparition du paramètre  clignotant sur l'afficheur haut.
- ➡ Appuyer sur  jusqu'à apparition du paramètre  sur l'afficheur haut.
- ➡ Appuyer sur  ou , pour accéder au réglage de la valeur du paramètre. Cette valeur s'inscrit clignotante sur l'afficheur bas.
- ➡ Appuyer sur  ou  pour inscrire la valeur  sur l'afficheur bas.
- ➡ Appuyer sur  ou  pour valider la valeur du paramètre.
- ➡ Appuyer simultanément sur les touches  et  pendant 3 sec. pour sortir du paramétrage.





Le corps de chauffe est bien paramétrée pour fonctionner en mode automatique.

- ➡ Appuyer sur la touche .
- ➡ Appuyer de nouveau sur la touche  jusqu'à apparition du paramètre .
- ➡ Appuyer une dernière fois sur  pendant 3 sec. pour valider le choix.

Le corps de chauffe fonctionne maintenant en mode automatique.

Réglage de la température de consigne Eau Chaude Sanitaire

Ce réglage n'est possible qu'avec une sonde ECS. Sinon, il s'effectue avec l'aquastat ECS. Sur chaque corps de chauffe :

- ➡ Appuyer sur  la température de consigne Eau Chaude Sanitaire s'inscrit clignotante sur l'afficheur haut.
- ➡ Appuyer sur  ou  pour incrémenter ou décrémenter la température de consigne dans la plage 20 à 65°C.
- ➡ Appuyer sur  pour valider la consigne.

4.1.3.4 - Fonctionnement manuel ETE ou HIVER

4.1.3.4.1 - Fonctionnement ETE

Sur chaque corps de chauffe :

- ➡ Appuyer sur la touche  pendant 3 sec.
- ➡ Le led vert Eté s'allume.

En position Eté, seule la fonction sanitaire est assurée. Toutes les 24 heures, pour éviter le «gommage», la pompe se mettra en rotation pendant 1 minute.

4.1.3.4.2 - Fonctionnement HIVER

Sur chaque corps de chauffe :





- ➡ Appuyer sur la touche  pendant 3 sec.
- ➡ Le led vert Hiver s'allume

4.1.3.5 - Comment régler son chauffage ?

Si un corps de chauffe est paramétrée en fonctionnement automatique, cette opération est impossible.





Paramétrer d'abord le corps de chauffe en fonctionnement manuel pour pouvoir intervenir sur le réglage de votre chauffage.

Puis :

- ➡ Appuyer sur , la température de consigne chauffage s'inscrit clignotante sur l'afficheur haut.
- ➡ Appuyer sur  ou  pour régler la consigne chauffage à la température désirée.
- ➡ Appuyer sur  pour valider la nouvelle consigne chauffage et revenir à l'affichage de base du corps de chauffe (Température départ chauffage sur l'afficheur haut et Pression en bar sur l'afficheur bas).

4.1.3.6 - Comment régler la température d'eau chaude sanitaire?

Ce réglage n'est possible qu'avec une sonde ECS. Sinon, il s'effectue avec l'aquastat ECS. Sur chaque corps de chauffe :

- ➡ Appuyer sur  la température de consigne Eau Chaude Sanitaire s'inscrit clignotante sur l'afficheur haut.
- ➡ Appuyer sur  ou  pour incrémenter ou décrémenter la température de consigne dans la plage 20 à 65°C.
- ➡ Appuyer sur  pour valider la consigne.

4.1.4 - Lecture des températures - Visualisation de l'état des aquastats ou thermostats raccordés

En fonctionnement normal la température de chaque corps de chauffe s'inscrit sur l'afficheur haut.

Les lectures ci-dessous sont possibles que si les paramètres 04, 06, 07 et 12 sont validés sur 01 (voir § «Liste des paramètres»).

Valeur souhaitée	Appui sur la touche	Paramètre sur afficheur haut	Valeur sur afficheur bas	Unité Signification
Etat du thermostat d'ambiance	+	TA	00	non-demande
			01	demande
Consigne corps de chauffe	+	CC	72	
Correction de la courbe de chauffe	+	AU	03 exemple	°K Si le point en bas à droite de la valeur est allumé, la valeur est une température négative
Température extérieure	+	SE	05. exemple	°C Si le point en bas à droite de la valeur est allumé, la valeur est une température négative
Entrée horloge	+	HR	00	Contact horloge ouvert
			01	Contact horloge fermé
Température sonde ECS ou Etat de l'aquastat ECS	+	55	60 exemple	°C
			T5	00
		01		demande
Etat 1 ^{er} étage	+	T1	00	non-enclenché
			01	enclenché
Etat 2 ^{ème} étage	+	T2	00	non-enclenché
			01	enclenché
Etat 3 ^{ème} étage	+	T3	00	non-enclenché
			01	enclenché



Site Industriel et de développement

Rue de la République
CS 40029
80210 Feuquières-en-Vimeu

Service pièces détachées

Tél. : 03 22 61 21 21
Fax : 03 22 61 33 35
E-mail : pieces@groupe-intuis.fr

Service technique*

E-mail : sav@intuis.fr

**assistance technique réservée aux professionnels*